

**Air-Conditioners For Building Application
INDOOR UNIT**

**Кондиционеры для установки в помещениях
ВНУТРЕННИЙ БЛОК**

**Bina Uygulaması için Klimalar
İÇ ÜNİTE**

PKFY-WL·VLM Series

OPERATION MANUAL

For safe and correct use, please read this operation manual thoroughly before operating the air-conditioner unit.

FOR USER

РУКОВОДСТВО ПО ЭКСПЛУАТАЦИИ

Для обеспечения правильного и безопасного использования следует ознакомиться с инструкциями, указанными в данном руководстве по эксплуатации, тщательным образом до того, как приступить к использованию кондиционера.

ДЛЯ ПОЛЬЗОВАТЕЛЯ

İşletme Elkitabı

Emniyetli ve doğru biçimde nasıl kullanılacağını öğrenmek için lütfen klima cihazını işletmeden önce bu elkitabını dikkatle okuyunuz.

KULLANICI İÇİN

English

Русский

Türkçe



Manual Download



<http://www.mitsubishielectric.com/ldg/ibim/>

- en** Go to the above website to download manuals, select model name, then choose language.
- de** Besuchen Sie die oben stehende Website, um Anleitungen herunterzuladen, wählen Sie den Modellnamen und dann die Sprache aus.
- fr** Rendez-vous sur le site Web ci-dessus pour télécharger les manuels, sélectionnez le nom de modèle puis choisissez la langue.
- nl** Ga naar de bovenstaande website om handleidingen te downloaden, de modelnaam te selecteren en vervolgens de taal te kiezen.
- es** Visite el sitio web anterior para descargar manuales, seleccione el nombre del modelo y luego elija el idioma.
- it** Andare sul sito web indicato sopra per scaricare i manuali, selezionare il nome del modello e scegliere la lingua.
- el** Μεταβείτε στον παραπάνω ιστότοπο για να κατεβάσετε εγχειρίδια. Επιλέξτε το όνομα του μοντέλου και, στη συνέχεια, τη γλώσσα.
- pt** Aceda ao site Web acima indicado para descarregar manuais, seleccione o nome do modelo e, em seguida, escolha o idioma.
- da** Gå til ovenstående websted for at downloade manualer og vælg modelnavn, og vælg derefter sprog.
- sv** Gå till ovanstående webbplats för att ladda ner anvisningar, välj modellnamn och välj sedan språk.
- tr** Kılavuzları indirmek için yukarıdaki web sitesine gidin, model adını ve ardından dili seçin.
- ru** Чтобы загрузить руководства, перейдите на указанный выше веб-сайт; выберите название модели, а затем язык.
- uk** Щоб завантажити керівництва, перейдіть на зазначений вище веб-сайт; виберіть назву моделі, а потім мову.
- bg** Посетете горепосочения уебсайт, за да изтеглите ръководства, като изберете име на модел и след това – език.
- pl** Odwiedź powyższą stronę internetową, aby pobrać instrukcje, wybierz nazwę modelu, a następnie język.
- no** Gå til nettstedet over for å laste ned håndbøker og velg modellnavn, og velg deretter språk.
- fi** Mene yllä mainitulle verkkosivulle ladataksesi oppaat, valitse mallin nimi ja valitse sitten kieli.
- cs** Příručky naleznete ke stažení na internetové stránce zmíněné výše poté, co zvolíte model a jazyk.
- sk** Na webovej stránke vyššie si môžete stiahnuť návody. Vyberte názov modelu a zvolte požadovaný jazyk.
- hu** A kézikönyvek letöltéséhez látogasson el a fenti weboldalra, válassza ki a modell nevét, majd válasszon nyelvet.
- sl** Obiščite zgornjo spletno stran za prenos priručnikov; izberite ime modela, nato izberite jezik.
- ro** Accesați site-ul web de mai sus pentru a descărca manualele, selectați denumirea modelului, apoi alegeți limba.
- et** Kasutusjuhendite allalaadimiseks minge ülaltoodud veebilehele, valige mudeli nimi ja seejärel keel.
- lv** Dodieties uz iepriekš norādīto tīmekļa vietni, lai lejupielādētu rokasgrāmatas; tad izvēlieties modeļa nosaukumu un valodu.
- lt** Norėdami atsisiųsti vadovus, apsilankykite pirmiau nurodytoje žiniatinklio svetainėje, pasirinkite modelio pavadinimą, tada – kalbą.
- hr** Kako biste preuzeli priručnike, idite na gore navedeno web-mjesto, odaberite naziv modela, a potom odaberite jezik.
- sr** Idite na gore navedenu veb stranicu da biste preuzeli uputstva, izaberite ime modela, a zatim izaberite jezik.

Contents

1. Safety Precautions	1	5. Emergency Operation for Wireless Remote-controller	10
2. Parts Names	2	6. Care and Cleaning	11
3. Operation	7	7. Troubleshooting	13
4. Timer	10	8. Specifications	15

Note:

The phrase "Wired remote controller" in this operation manual refers to the PAR-40MAA.
If you need any information for the other remote controller, please refer to the instruction book included in this box.

1. Safety Precautions

- ▶ Before installing the unit, make sure you read all the "Safety Precautions".
- ▶ The "Safety Precautions" provide very important points regarding safety. Make sure you follow them.
- ▶ Please report to or take consent by the supply authority before connection to the system.

Symbols used in the text

- ⚠ **Warning:**
Describes precautions that should be observed to prevent danger of injury or death to the user.
- ⚠ **Caution:**
Describes precautions that should be observed to prevent damage to the unit.

Symbols used in the illustrations

- ⚡ : Indicates a part which must be grounded.

⚠ **Warning:**

- These appliances are not accessible to the general public.
- The unit must not be installed by the user. Ask the dealer or an authorized company to install the unit. If the unit is installed improperly, water leakage, electric shock or fire may result.
- Do not alter the unit. It may cause fire, electric shock, injury or water leakage.
- Do not stand on, or place any items on the unit.
- Do not splash water over the unit and do not touch the unit with wet hands. An electric shock may result.
- Do not spray combustible gas close to the unit. Fire may result.
- Do not place a gas heater or any other open-flame appliance where it will be exposed to the air discharged from the unit. Incomplete combustion may result.
- Do not remove the front panel or the fan guard from the outdoor unit when it is running.
- Never repair the unit or transfer it to another site by yourself.
- When you notice exceptionally abnormal noise or vibration, stop operation, turn off the power switch, and contact your dealer.
- Never insert fingers, sticks etc. into the intakes or outlets.
- If you detect odd smells, stop using the unit, turn off the power switch and consult your dealer. Otherwise, a breakdown, electric shock or fire may result.
- This air conditioner is NOT intended for use by children or infirm persons without supervision.

- This appliance is intended to be used by expert or trained users in shops, in light industry and on farms, or for commercial use by lay persons.
- This appliance is not intended for use by persons (including children) with reduced physical, sensory or mental capabilities, or lack of experience and knowledge, unless they have been given supervision or instruction concerning use of the appliance by a person responsible for their safety.
- Children should be supervised to ensure that they do not play with the appliance.
- This appliance can be used by children aged from 8 years and above and persons with reduced physical, sensory or mental capabilities or lack of experience and knowledge if they have been given supervision or instruction concerning use of the appliance in a safe way and understand the hazards involved. Children shall not play with the appliance. Cleaning and user maintenance shall not be made by children without supervision.

⚠ **Caution:**

- Do not use any sharp object to push the buttons, as this may damage the remote controller.
- Never block or cover the indoor or outdoor unit's air inlets or outlets.
- Never wipe the remote controller with benzene, thinner chemical rags, etc.
- Do not operate the unit for a long time in high humidity, e.g. leaving a door or window open. In the cool mode, if the unit is operated in a room with high humidity (80% RH or more) for a long time, water condensed in the air conditioner may drop and wet or damage furniture, etc.
- Do not touch the upper air outlet vane or the lower air outlet damper during operation. Otherwise, condensation may form and the unit may stop operating.

Disposing of the unit

When you need to dispose of the unit, consult your dealer.

2. Parts Names

■ Indoor Unit

		PKFY-WL·VLM
Fan speed		4 speed + Auto
Vane	Steps	5 steps
	Auto swing	○
Louver		Manual
Filter		Normal
Filter cleaning indication		100 hr
Enter the model setting number for the indoor unit you want to operate.*		065 (001)

* For systems that are capable of simultaneous cooling and heating operation, use the setting indicated in parentheses ().
For details on the setting procedure, refer to the Installation Manual.

■ PKFY-WL·VLM

Wall Mounted

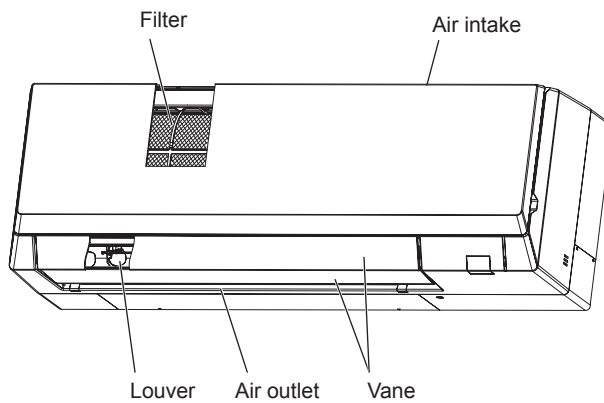

2. Parts Names

■ Wired Remote Controller

Controller interface

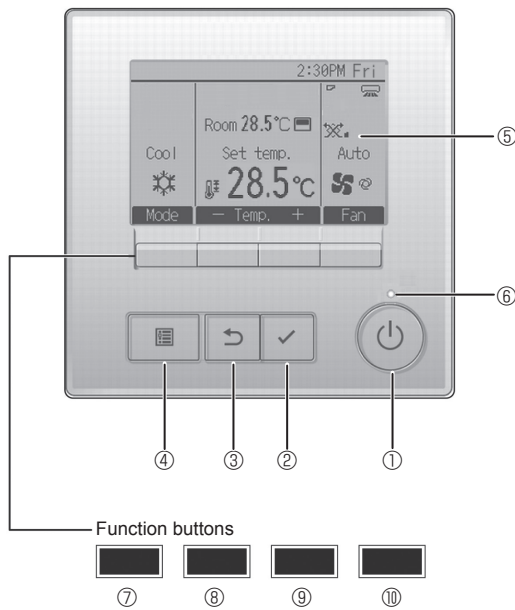

① [ON/OFF] button

Press to turn ON/OFF the indoor unit.

② [SELECT] button

Press to save the setting.

③ [RETURN] button

Press to return to the previous screen.

④ [MENU] button

Press to bring up the Main menu.

⑤ Backlit LCD

Operation settings will appear.

When the backlight is off, pressing any button turns the backlight on and it will stay lit for a certain period of time depending on the screen.

When the backlight is off, pressing any button turns the backlight on and does not perform its function. (except for the [ON/OFF] button)

The functions of the function buttons change depending on the screen.

Refer to the button function guide that appears at the bottom of the LCD for the functions they serve on a given screen.

When the system is centrally controlled, the button function guide that corresponds to the locked button will not appear.

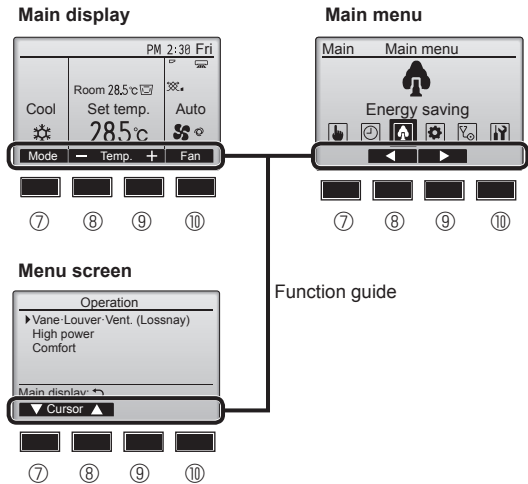

⑥ ON/OFF lamp

This lamp lights up in green while the unit is in operation. It blinks while the remote controller is starting up or when there is an error.

⑦ Function button [F1]

Main display: Press to change the operation mode.

Menu screen: The button function varies with the screen.

⑧ Function button [F2]

Main display: Press to decrease temperature.

Main menu: Press to move the cursor left.

Menu screen: The button function varies with the screen.

⑨ Function button [F3]

Main display: Press to increase temperature.

Main menu: Press to move the cursor right.

Menu screen: The button function varies with the screen.

⑩ Function button [F4]

Main display: Press to change the fan speed.

Menu screen: The button function varies with the screen.

2. Parts Names

Display

The main display can be displayed in two different modes: "Full" and "Basic". The factory setting is "Full". To switch to the "Basic" mode, change the setting on the Main display setting. (Refer to operation manual included with remote controller.)

<Full mode>

* All icons are displayed for explanation.

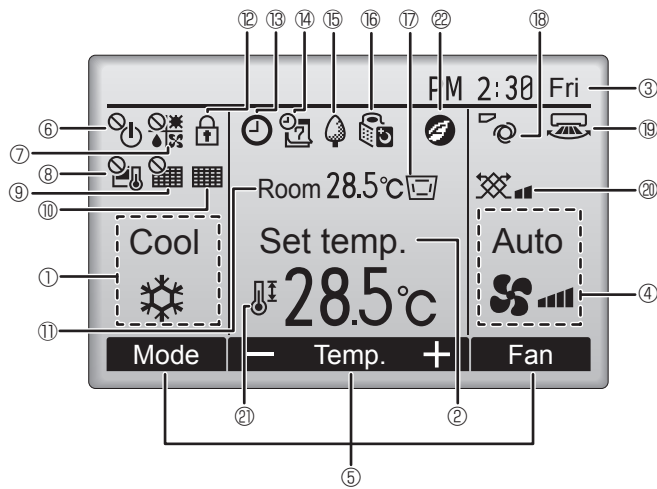

<Basic mode>

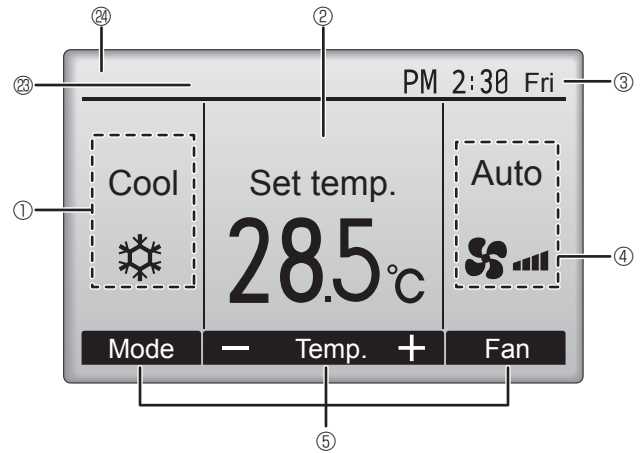

① Operation mode

② Preset temperature

③ Clock

④ Fan speed

⑤ Button function guide

Functions of the corresponding buttons appear here.



Appears when the ON/OFF operation is centrally controlled.



Appears when the operation mode is centrally controlled.



Appears when the preset temperature is centrally controlled.



Appears when the filter reset function is centrally controlled.



Indicates when filter needs maintenance.

⑪ Room temperature



Appears when the buttons are locked.



Appears when the On/Off timer, Night setback, or Auto-off timer function is enabled.

 appears when the timer is disabled by the centralized control system.



Appears when the Weekly timer is enabled.



Appears while the units are operated in the energy-save mode. (Will not appear on some models of indoor units)



Appears while the outdoor units are operated in the silent mode. (This indication is not available for CITY MULTI models.)



Appears when the built-in thermistor on the remote controller is activated to monitor the room temperature (⑪).

 appears when the thermistor on the indoor unit is activated to monitor the room temperature.



Indicates the vane setting.



Indicates the louver setting.



Indicates the ventilation setting.



Appears when the preset temperature range is restricted.



Appears when an energy-saving operation is performed using a "3D i-See sensor" function. (not available)

⑳ Centrally controlled

Appears for a certain period of time when a centrally-controlled item is operated.

㉑ Preliminary error display

An error code appears during the preliminary error.

Most settings (except ON/OFF, mode, fan speed, temperature) can be made from the Main menu. (Refer to Page 8.)

2. Parts Names

■ Wireless Remote-Controller (Optional parts)

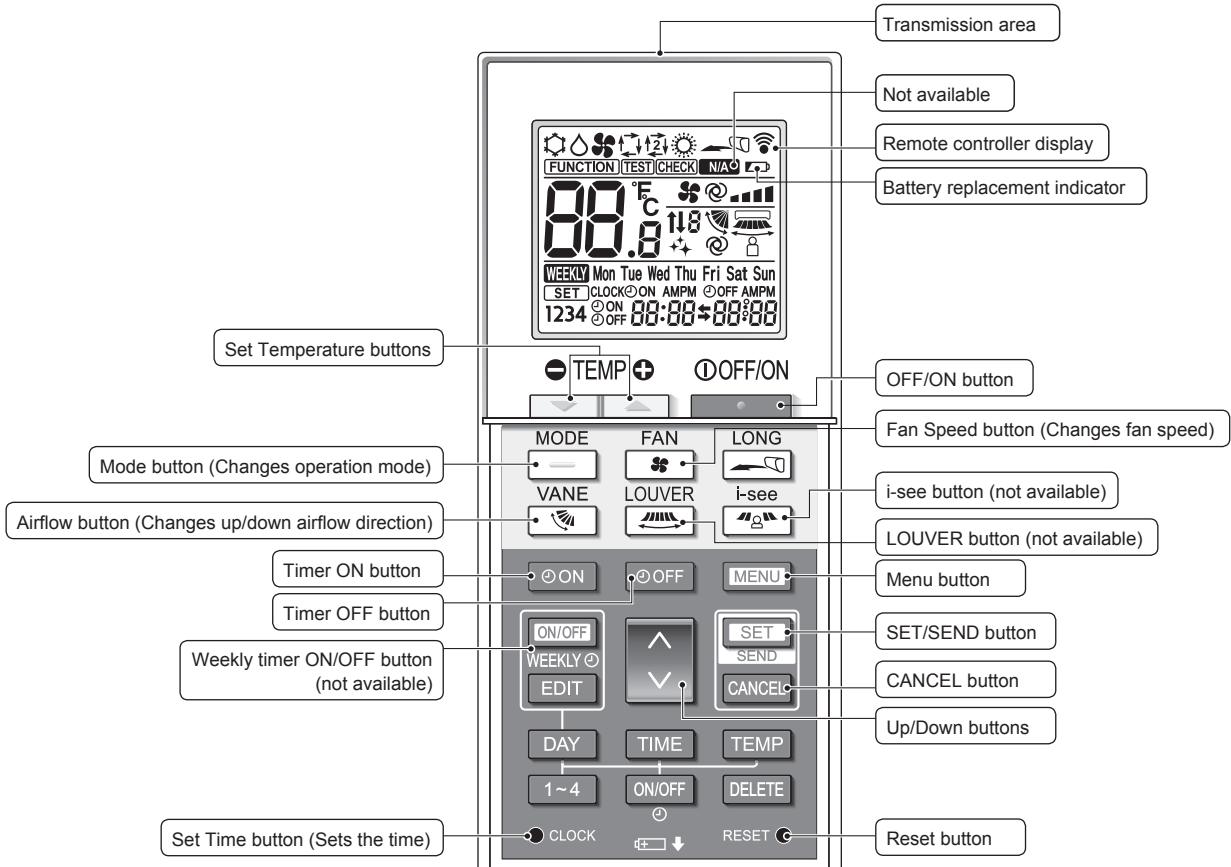

Operation mode

Cool	Dry
Fan	Auto (single set point)
Heat	Auto* (dual set point)

* The initial setting is necessary. Refer to Installation manual.

Temperature setting

The units of temperature can be changed. For details, refer to the Installation manual.

Vane setting

Step 1 Step 2 Step 3 Step 4 Step 5 Swing Auto

Not available

Appears when a non-supported function is selected.

Battery replacement indicator

Appears when the remaining battery power is low.

Fan speed setting

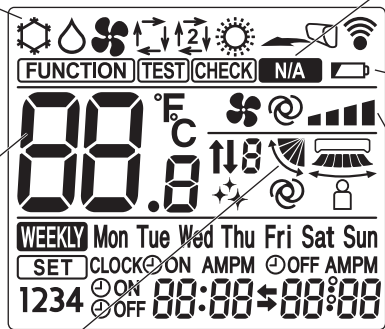

2. Parts Names

Notes (Only for wireless remote controller):

- When using the wireless remote controller, point it towards the receiver on the indoor unit.
- If the remote controller is operated within approximately 2 minutes after power is supplied to the indoor unit, the indoor unit may beep twice as the unit is performing the initial automatic check.
- The indoor unit beeps to confirm that the signal transmitted from the remote controller has been received. Signals can be received up to approximately 7 meters in a direct line from the indoor unit in an area 45° to the left and right of the unit. However, illumination such as fluorescent lights and strong light can affect the ability of the indoor unit to receive signals.
- If the operation lamp near the receiver on the indoor unit is blinking, the unit needs to be inspected. Consult your dealer for service.
- Handle the remote controller carefully! Do not drop the remote controller or subject it to strong shocks. In addition, do not get the remote controller wet or leave it in a location with high humidity.
- To avoid misplacing the remote controller, install the holder included with the remote controller on a wall and be sure to always place the remote controller in the holder after use.
- If the indoor unit beeps 4 times when you are using the wireless remote controller, switch the auto mode setting to the AUTO (single set point) mode or AUTO (dual set point) mode. For details, refer to the included Notice (A5 sheet) or the Installation Manual.

Battery installation/replacement

1. Remove the top cover, insert two LR6 AA batteries, and then install the top cover.

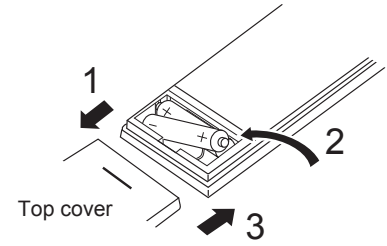

Two LR6 AA batteries
Insert the negative (-) end of each battery first. Install the batteries in the correct directions (+, -)!

2. Press the Reset button.

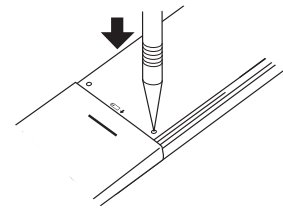

Press the Reset button with an object that has a narrow end.

After battery installation/replacement, please set the clock.
Without setting clock, you cannot use a part of function of remote controller.

3. Operation

■ About the operation method, refer to the operation manual that comes with each remote controller.

3.1. Turning ON/OFF

[ON]

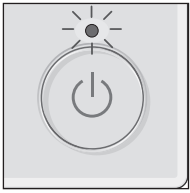

Press the [ON/OFF] button.
The ON/OFF lamp will light up in green, and the operation will start.

When "LED lighting" is set to "No," the ON/OFF lamp will not light up.
* Refer to the installation manual of PAR-40MAA.

[OFF]

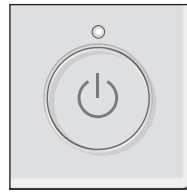

Press the [ON/OFF] button again.
The ON/OFF lamp will come off, and the operation will stop.

Note:
Even if you press the ON/OFF button immediately after shutting down the operation in progress, the air conditioner will not start for about 3 minutes. This is to prevent the internal components from being damaged.

■ Operation status memory

	Remote controller setting
Operation mode	Operation mode before the power was turned off
Preset temperature	Preset temperature before the power was turned off
Fan speed	Fan speed before the power was turned off

■ Settable preset temperature range

Operation mode	Preset temperature range
Cool/Dry	19 ~ 30 °C
Heat	17 ~ 28 °C
Auto (Single set point)	19 ~ 28 °C
Auto (Dual set points)	[Cool] Preset temperature range for the Cool mode [Heat] Preset temperature range for the Heat mode
Fan/Ventilation	Not settable

The settable temperature range varies with the model of outdoor units and remote controller.

3.2. Mode Selection

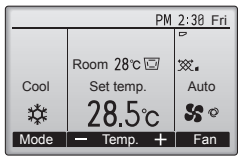

Each pressing of the [F1] button cycles through the following operation modes. Select the desired operation mode.

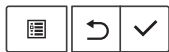
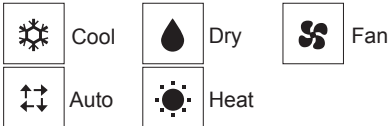

• Operation modes that are not available to the connected outdoor unit models will not appear on the display.

What the blinking mode icon means

The mode icon will blink when other indoor units in the same refrigerant system (connected to the same outdoor unit) are already operated in a different mode. In this case, the rest of the unit in the same group can only be operated in the same mode.

3.3. Temperature setting

<Cool, Dry, Heat, and Auto (single set point)>

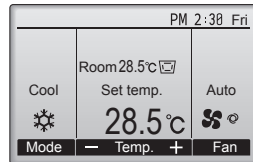
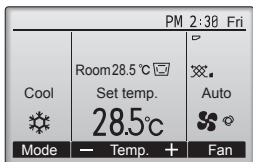

Example display
(Centigrade in 0.5-degree increments)



Press the [F2] button to decrease the preset temperature, and press the [F3] button to increase.

- Refer to the table on this page for the settable temperature range for different operation modes.
- Preset temperature range cannot be set for Fan/Ventilation operation.
- Preset temperature will be displayed either in Centigrade in 0.5- or 1-degree increments, or in Fahrenheit, depending on the indoor unit model and the display mode setting on the remote controller.

Automatic operation (single set point)

- According to a set temperature, cooling operation starts if the room temperature is too hot and heating operation starts if the room temperature is too cold.
- During automatic operation, if the room temperature changes and remains 1.5 °C or more above the set temperature for 3 minutes, the air conditioner switches to cool mode. In the same way, if the room temperature remains 1.5 °C or more below the set temperature for 3 minutes, the air conditioner switches to heat mode.

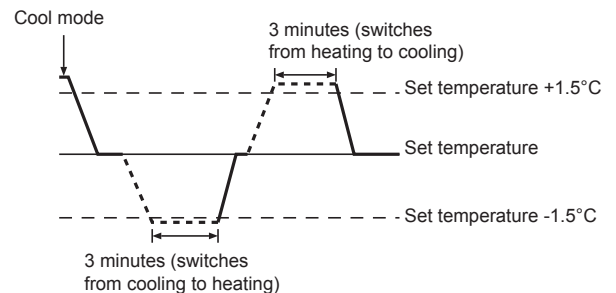

- Because the room temperature is automatically adjusted in order to maintain a fixed effective temperature, cooling operation is performed a few degrees warmer and heating operation is performed a few degrees cooler than the set room temperature once the temperature is reached (automatic energy-saving operation).

3. Operation

<Auto (dual set point) mode>

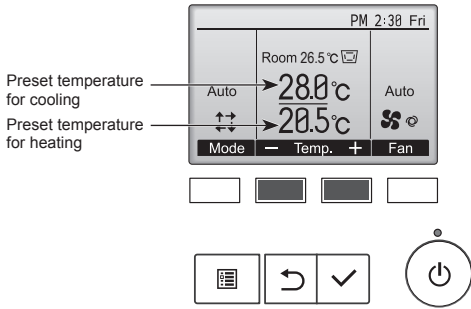

① The current preset temperatures will appear. Press the [F2] or [F3] button to display the Settings screen.

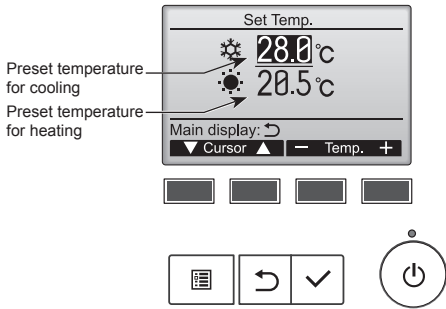

- ② Press the [F1] or [F2] button to move the cursor to the desired temperature setting (cooling or heating). Press the [F3] button to decrease the selected temperature, and [F4] to increase.
- Refer to the table on page 7 for the settable temperature range for different operation modes.
 - The preset temperature settings for cooling and heating in the Auto (dual set point) mode are also used by the Cool/Dry and Heat modes.
 - The preset temperatures for cooling and heating in the Auto (dual set point) mode must meet the conditions below:
 - Preset cooling temperature is higher than preset heating temperature.
 - The minimum temperature difference requirement between cooling and heating preset temperatures (varies with the models of indoor units connected) is met.
 - * If preset temperatures are set in a way that does not meet the minimum temperature difference requirement, both preset temperatures will automatically be changed within the allowable setting ranges.

Navigating through the screens

- To return to the Main screen [RETURN] button

<Auto operation (dual set point) mode>

When the operation mode is set to the Auto (dual set point) mode, two preset temperatures (one each for cooling and heating) can be set. Depending on the room temperature, indoor unit will automatically operate in either the Cool or Heat mode and keep the room temperature within the preset range.

The graph below shows the operation pattern of indoor unit operated in the Auto (dual set point) mode.

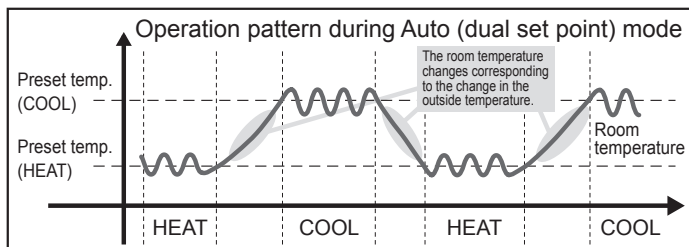

3.4. Fan speed setting

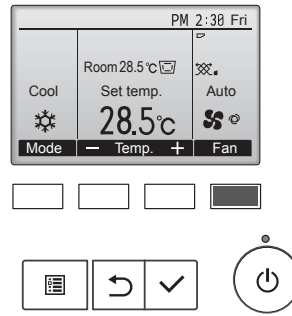

Each pressing of the [F4] button cycles through the following fan speeds.

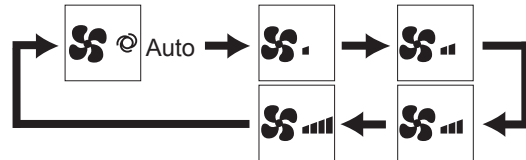

- The available fan speeds depend on the models of connected indoor units.

Note:

- The number of available fan speeds depends on the type of unit connected. Note also that some units do not provide an "Auto" setting.
- In the following cases, the actual fan speed generated by the unit will differ from the speed shown the remote controller display.
 - While the display is showing "STAND BY" or "DEFROST".
 - When the temperature of the heat exchanger is low in the heat mode. (e.g. immediately after heat operation starts)
 - In HEAT mode, when room temperature is higher than the temperature setting.
 - When the unit is in DRY mode.

3.5. Airflow direction setting

3.5.1 Navigating through the Main menu

<Accessing the Main menu>

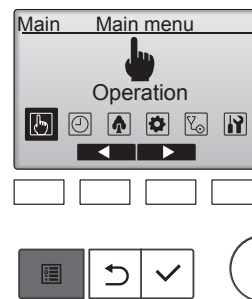

Press the [MENU] button on the Main display. The Main menu will appear.

<Item selection>

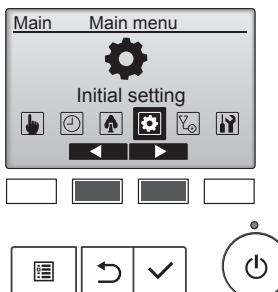

Press [F2] to move the cursor left. Press [F3] to move the cursor right.

3. Operation

<Navigating through the pages>

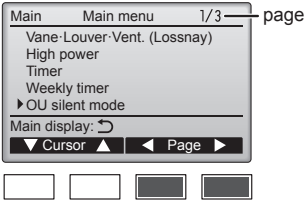

Press [F3] to go to the previous page.
Press [F4] to go to the next page.



<Saving the settings>

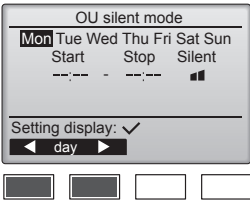

Select the desired item, and press the [SELECT] button.

The screen to set the selected item will appear.



<Exiting the Main menu screen>

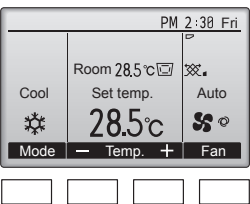

Press the [RETURN] button to exit the Main menu and return to the Main display.

If no buttons are touched for 10 minutes, the screen will automatically return to the Main display. Any settings that have not been saved will be lost.



<Display of unsupported functions>

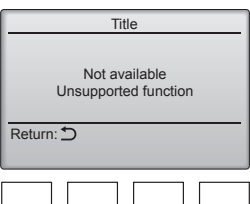

The message at left will appear if the user selects a function not supported by the corresponding indoor unit model.



3.5.2 Vane-Vent. (Lossnay)

<Accessing the menu>

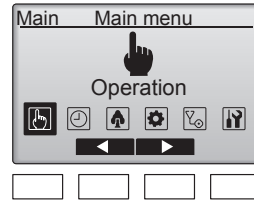

Select "Operation" from the Main menu (refer to page 8), and press the [SELECT] button.

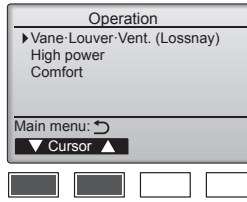

Select "Vane•Louver•Vent. (Lossnay)" from the Operation menu, and press the [SELECT] button.



<Vane setting>

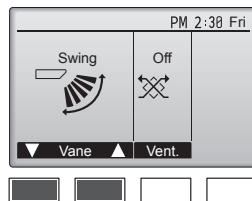

Press the [F1] or [F2] button to go through the vane setting options: "Auto", "Step 1", "Step 2", "Step 3", "Step 4", "Step 5" and "Swing". Select the desired setting.

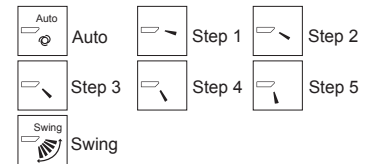

Select "Swing" to move the vanes up and down automatically. When set to "Step 1" through "Step 5", the vane will be fixed at the selected angle.

-  under the vane setting icon
This icon will appear when the vane is set to "Step 2" to "Step 5" and the fan operates at "Mid 1" to "Low" speed during cooling or dry operation (depends on the model).
The icon will go off in an hour, and the vane setting will automatically change.

<Vent. setting>

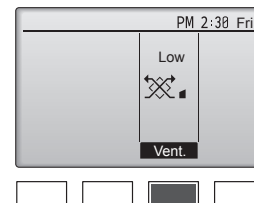

Press the [F3] button to go through the ventilation setting options in the order of "Off", "Low", and "High".
* Settable only when LOSSNAY unit is connected.



- The fan on some models of indoor units may be interlocked with certain models of ventilation units.

en

3. Operation

<Returning to the Operation menu>

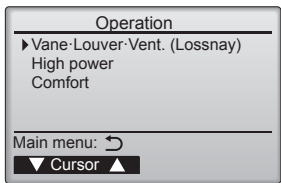

Press the [RETURN] button to go back to the Operation menu.



Note:

- During swing operation, the directional indication on the screen does not change in sync with the directional vanes on the unit.
- Available directions depend on the type of unit connected.
- In the following cases, the actual air direction will differ from the direction indicated on the remote controller display.
 1. While the display is in "STAND BY" or "DEFROST" states.
 2. Immediately after starting heat mode (while the system is waiting for the mode change to take effect).
 3. In heat mode, when room temperature is higher than the temperature setting.

<[Manual] To Change the Airflow's Left/Right Direction>

- * The louver button cannot be used.
- Stop the unit operation, hold the lever of the louver, and adjust to the desired direction.
- * Do not set to the inside direction when the unit is in the cooling or drying mode because there is a risk of condensation and water dripping.

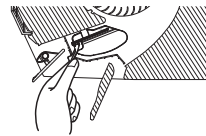

⚠ Caution:

To prevent falls, maintain a stable footing when operating the unit.

3.6. Ventilation

For LOSSNAY combination

- The following 2 patterns of operation is available.
 - Run the ventilator together with indoor unit.
 - Run the ventilator independently.

Note: (for wireless remote controller)

- Running the ventilator independently is not available.
- No indication on the remote controller.

4. Timer

- Timer functions are different by each remote controller.
- For details on how to operate the remote controller, refer to the appropriate operation manual included with each remote controller.

5. Emergency Operation for Wireless Remote-controller

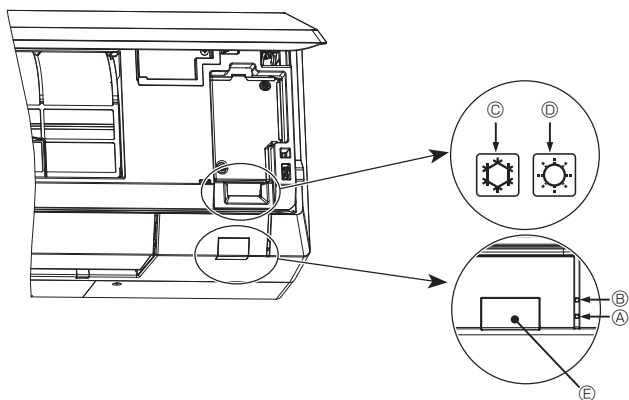

When the remote controller cannot be used

When the batteries of the remote controller run out or the remote controller malfunctions, the emergency operation can be done using the emergency buttons on the grille.

- Ⓐ STANDBY lamp
- Ⓑ OPERATING lamp
- Ⓒ Emergency operation cooling switch
- Ⓓ Emergency operation heating switch
- Ⓔ Receiver

Starting operation

- To operate the cooling mode, press the ❄ button Ⓒ for more than 2 seconds.
- To operate the heating mode, press the 🔥 button Ⓓ for more than 2 seconds.
- Lighting of the OPERATING lamp Ⓑ means the start of operation.

Note:

• Details of emergency mode are as shown below.
Details of EMERGENCY MODE are as shown below.

Operation mode	COOL	HEAT
Set temperature	24°C	24°C
Fan speed	High	High
Airflow direction	Horizontal (Step 1)	Downward (Step 5)

Stopping operation

- To stop operation, press the ❄ button Ⓒ or the 🔥 button Ⓓ for more than 2 seconds.

6. Care and Cleaning

■ Filter information

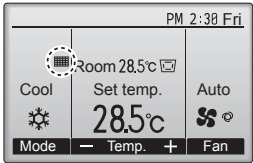

will appear on the Main display in the Full mode when it is time to clean the filters.

Wash, clean, or replace the filters when this sign appears. Refer to the indoor unit Instructions Manual for details.

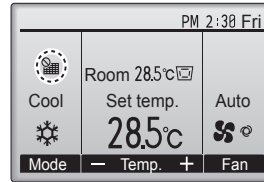

When the is displayed on the Main display in the Full mode, the system is centrally controlled and the filter sign cannot be reset.

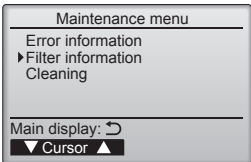

Select "Filter information" from the Maintenance menu, and press the [SELECT] button.

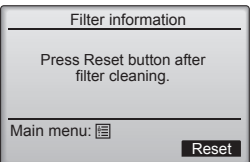

Press the [F4] button to reset filter sign. Refer to the indoor unit Instructions Manual for how to clean the filter.



Select "OK" with the [F4] button.

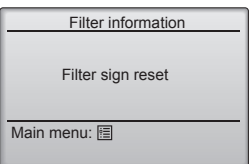

A confirmation screen will appear.

- Navigating through the screens
- To go back to the Main menu..... [MENU] button
 - To return to the previous screen [RETURN] button

If two or more indoor units are connected, filter cleaning timing for each unit may be different, depending on the filter type. The icon will appear when the filter on the main unit is due for cleaning. When the filter sign is reset, the cumulative operation time of all units will be reset. The icon is scheduled to appear after a certain duration of operation, based on the premise that the indoor units are installed in a space with ordinary air quality. Depending on the air quality, the filter may require more frequent cleaning. The cumulative time at which filter needs cleaning depends on the model.

- This indication is not available for wireless remote controller.

► Cleaning the filters

- Clean the filters using a vacuum cleaner. If you do not have a vacuum cleaner, tap the filters against a solid object to knock off dirt and dust.
- If the filters are especially dirty, wash them in lukewarm water. Take care to rinse off any detergent thoroughly and allow the filters to dry completely before putting them back into the unit.

⚠ Caution:

- Do not dry the filters in direct sunlight or by using a heat source, such as an electric heater: this may warp them.
- Do not wash the filters in hot water (above 50°C), as this may warp them.
- Make sure that the air filters are always installed. Operating the unit without air filters can cause malfunction.

⚠ Caution:

- Before you start cleaning, stop operation and turn OFF the power supply.
- Indoor units are equipped with filters to remove the dust of sucked-in air. Clean the filters using the methods shown in the following sketches.

⚠ Caution:

- In removing the filter, precautions must be taken to protect your eyes from dust. Also, if you have to climb up on a stool to do the job, be careful not to fall.
- When the filter is removed, do not touch the metallic parts inside the indoor unit, otherwise injury may result.

6. Care and Cleaning

■ PKFY-WL-VLM

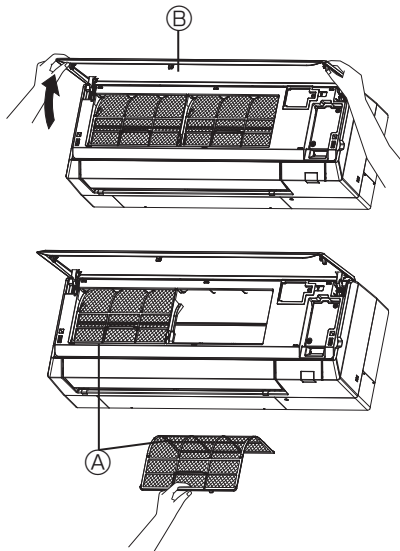

- ① Pull both the bottom corners of the grille to open the grille, then lift the filter.
- Ⓐ Filter
 - Ⓑ Grille



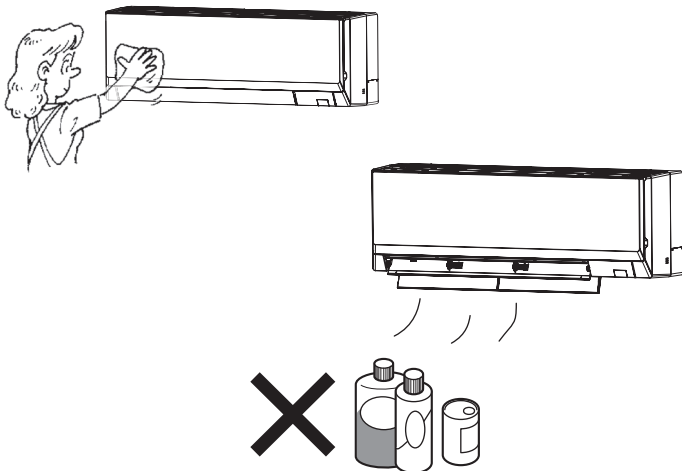



Cleaning the indoor unit



- Wipe the outside of the unit with a clean, dry, soft cloth.
- Clean off any oil stains or finger marks using a neutral household detergent (such as dishwashing liquid or laundry detergent).

⚠ **Caution:**
Never use gasoline, benzene, thinner, scouring powder or any type of non-neutral detergent, as these substances may damage the unit's case.

7. Troubleshooting

Having trouble?	Here is the solution. (Unit is operating normally.)
Air conditioner does not heat or cool well.	<ul style="list-style-type: none"> ■ Clean the filter. (Airflow is reduced when the filter is dirty or clogged.) ■ Check the temperature adjustment and adjust the set temperature. ■ Make sure that there is plenty of space around the outdoor unit. Is the indoor unit air inlet or outlet blocked? ■ Has a door or window been left open?
When heating or cooling operation starts, warm or cool air does not blow from the indoor unit soon.	<ul style="list-style-type: none"> ■ Warm or cool air does not blow until the indoor unit has sufficiently warmed up or cooled down.
During heat mode, the air conditioner stops before the set room temperature is reached.	<ul style="list-style-type: none"> ■ When the outdoor temperature is low and the humidity is high, frost may form on the outdoor unit. If this occurs, the outdoor unit performs a defrosting operation. Normal operation should begin after approximately 10 minutes.
Airflow up/down direction changes during operation or airflow up/down direction cannot be set.	<ul style="list-style-type: none"> ■ During cool mode, the vanes automatically move to the step 1 position after 1 hour when the vane is set to "Step 2" to "Step 5". This is to prevent water from forming and dripping from the vanes. ■ During heat mode, the vanes automatically move to the step 1 position when the airflow temperature is low or during defrosting mode.
When the airflow up/down direction is changed, the vanes always move up and down past the set position before finally stopping at the position.	<ul style="list-style-type: none"> ■ When the airflow up/down direction is changed, the vanes move to the set position after detecting the base position.
A flowing water sound or occasional hissing sound is heard.	<ul style="list-style-type: none"> ■ These sounds can be heard when refrigerant is flowing in the air conditioner or when the refrigerant flow is changing.
A cracking or creaking sound is heard.	<ul style="list-style-type: none"> ■ These sounds can be heard when parts rub against each other due to expansion and contraction from temperature changes.
The room has an unpleasant odor.	<ul style="list-style-type: none"> ■ The indoor unit draws in air that contains gases produced from the walls, carpeting, and furniture as well as odors trapped in clothing, and then blows this air back into the room.
A white mist or vapor is emitted from the indoor unit.	<ul style="list-style-type: none"> ■ If the indoor temperature and the humidity are high, this condition may occur when operation starts. ■ During defrosting mode, cool airflow may blow down and appear like a mist.
Water or vapor is emitted from the outdoor unit.	<ul style="list-style-type: none"> ■ During cool mode, water may form and drip from the cool pipes and joints. ■ During heat mode, water may form and drip from the heat exchanger. ■ During defrosting mode, water on the heat exchanger evaporates and water vapor may be emitted.
The air conditioner does not operate even though the ON/OFF button is pressed. The operation mode display on the remote controller disappears.	<ul style="list-style-type: none"> ■ Is the power switch of the indoor unit turned off? Turn on the power switch.
"  " appears in the remote controller display.	<ul style="list-style-type: none"> ■ During central control, " " appears in the remote controller display and air conditioner operation cannot be started or stopped using the remote controller.
When restarting the air conditioner soon after stopping it, it does not operate even though the ON/OFF button is pressed.	<ul style="list-style-type: none"> ■ Wait approximately 3 minutes. (Operation has stopped to protect the air conditioner.)
Air conditioner operates without the ON/OFF button being pressed.	<ul style="list-style-type: none"> ■ Is the on timer set? Press the ON/OFF button to stop operation. ■ Is the air conditioner connected to a central remote controller? Consult the concerned people who control the air conditioner. ■ Does " " appear in the remote controller display? Consult the concerned people who control the air conditioner. ■ Has the auto recovery feature from power failures been set? Press the ON/OFF button to stop operation.
Air conditioner stops without the ON/OFF button being pressed.	<ul style="list-style-type: none"> ■ Is the off timer set? Press the ON/OFF button to restart operation. ■ Is the air conditioner connected to a central remote controller? Consult the concerned people who control the air conditioner. ■ Does " " appear in the remote controller display? Consult the concerned people who control the air conditioner.
Remote controller timer operation cannot be set.	<ul style="list-style-type: none"> ■ Are timer settings invalid? If the timer can be set,  or  appears in the remote controller display.
"PLEASE WAIT" appears in the remote controller display.	<ul style="list-style-type: none"> ■ The initial settings are being performed. Wait approximately 3 minutes.
An error code appears in the remote controller display.	<ul style="list-style-type: none"> ■ The protection devices have operated to protect the air conditioner. ■ Do not attempt to repair this equipment by yourself. Turn off the power switch immediately and consult your dealer. Be sure to provide the dealer with the model name and information that appeared in the remote controller display.
Draining water or motor rotation sound is heard.	<ul style="list-style-type: none"> ■ When cooling operation stops, the drain pump operates and then stops. Wait approximately 3 minutes.

7. Troubleshooting

Having trouble?	Here is the solution. (Unit is operating normally.)												
Noise is louder than specifications.	<ul style="list-style-type: none"> The indoor operation sound level is affected by the acoustics of the particular room as shown in the following table and will be higher than the noise specification, which was measured in an echo-free room. <table border="1"> <thead> <tr> <th></th> <th>High sound-absorbing rooms</th> <th>Normal rooms</th> <th>Low sound-absorbing rooms</th> </tr> </thead> <tbody> <tr> <td>Location examples</td> <td>Broadcasting studio, music room, etc.</td> <td>Reception room, hotel lobby, etc.</td> <td>Office, hotel room</td> </tr> <tr> <td>Noise levels</td> <td>3 to 7 dB</td> <td>6 to 10 dB</td> <td>9 to 13 dB</td> </tr> </tbody> </table>		High sound-absorbing rooms	Normal rooms	Low sound-absorbing rooms	Location examples	Broadcasting studio, music room, etc.	Reception room, hotel lobby, etc.	Office, hotel room	Noise levels	3 to 7 dB	6 to 10 dB	9 to 13 dB
	High sound-absorbing rooms	Normal rooms	Low sound-absorbing rooms										
Location examples	Broadcasting studio, music room, etc.	Reception room, hotel lobby, etc.	Office, hotel room										
Noise levels	3 to 7 dB	6 to 10 dB	9 to 13 dB										
Nothing appears in the wireless remote controller display, the display is faint, or signals are not received by the indoor unit unless the remote controller is close.	<ul style="list-style-type: none"> The batteries are low. Replace the batteries and press the Reset button. If nothing appears even after the batteries are replaced, make sure that the batteries are installed in the correct directions (+, -). 												
After battery installation/replacement of remote controller, part of function cannot be used.	<ul style="list-style-type: none"> Please check that the clock setting is completed. If clock setting is not done, please complete. 												
The operation lamp near the receiver for the wireless remote controller on the indoor unit is blinking.	<ul style="list-style-type: none"> The self diagnosis function has operated to protect the air conditioner. Do not attempt to repair this equipment by yourself. Turn off the power switch immediately and consult your dealer. Be sure to provide the dealer with the model name. 												
Warm air blows from the indoor unit intermittently when heating mode is off or during fan mode.	<ul style="list-style-type: none"> When another indoor unit is operating in heating mode, the control valve opens and closes occasionally to maintain stability in the air conditioning system. This operation will stop after a while. <ul style="list-style-type: none"> * If this will cause an undesirable rise in the room temperature in small rooms, etc., stop the operation of the indoor unit temporarily. 												
The wireless remote controller does not operate (the indoor unit beeps 4 times).	<ul style="list-style-type: none"> Switch the auto mode setting to the AUTO (single set point) mode or AUTO (dual set point) mode. For details, refer to the included Notice (A5 sheet) or the Installation Manual. 												

⚠ Warning:

If the air conditioner operates but does not cool or heat (depending on model) the room, consult your dealer since there may be a refrigerant leak. Be sure to ask the service representative whether there is refrigerant leakage or not when repairs are carried out. The refrigerant charged in the air conditioner is safe. Refrigerant normally does not leak. However, if refrigerant gas leaks indoors, and comes into contact with the fire of a fan heater, space heater, stove, etc., harmful substances will be generated.

8. Specifications

Range of application

The range of working temperatures for both the indoor and outdoor units of the series Y, R2, Multi-S is as below.

■ PKFY-WL-VLM-E

Model		WL10	WL15	WL20	WL25	WL32	WL40	
Power source (Voltage/Frequency)	<V/Hz>	~N 220-230-240/50, 220/60						
Capacity (Cooling/Heating)	<kW>	1.2/1.4	1.7/1.9	2.2/2.5	2.8/3.2	3.6/4.0	4.5/5.0	
Dimension (Height)	<mm>	299				299		
Dimension (Width)	<mm>	773				898		
Dimension (Depth)	<mm>	237				237		
Net weight	<kg>	11				13		
Fan Airflow rate (Low-Middle2-Middle1-High)	<m ³ /min>	3.3-3.8-4.1-4.5	3.3-3.8-4.3-4.9	4.0-5.0-6.0-7.0	4.0-5.4-7.0-8.4	6.3-7.6-9.0-10.4	6.4-8.2-10.0-11.9	
Noise level (Low-Middle2-Middle1-High)	<dB>	22-26-28-30	22-26-29-32	22-28-33-36	22-30-36-41	29-34-38-41	30-36-41-45	

Model		WL10	WL15	WL20	WL25	WL32	WL40	
Cooling capacity	sensible P _{rated,c}	<kW>	0.98	1.34	1.73	2.19	2.68	3.49
	latent P _{rated,c}	<kW>	0.22	0.36	0.47	0.61	0.92	1.01
Heating capacity	P _{rated,h}	<kW>	1.40	1.90	2.50	3.20	4.00	5.00
Total electric power input	P _{elec}	<kW>	0.02	0.02	0.03	0.04	0.04	0.05
Sound power level (per speed setting, if applicable)	LWA	<dB>	43-46-48-51	44-47-50-54	45-50-54-57	46-52-58-62	51-56-59-62	53-58-61-65

(EU)2016/2281

Note

- Operation temperature of indoor unit.
Cooling mode: 15 °CWB - 24 °CWB
Heating mode: 15 °CDB - 27 °CDB
- Cooling/Heating capacity indicates the maximum value at operation under the following condition.
Cooling: Indoor 27 °C DB/19 °C WB, Outdoor 35 °C DB
Heating: Indoor 20 °C DB, Outdoor 7 °C DB/6 °C WB

Содержание

1. Меры предосторожности.....	1	5. Работа пульта дистанционного управления в аварийном режиме.....	10
2. Наименование деталей.....	2	6. Уход и чистка.....	11
3. Эксплуатация.....	7	7. Исправление неполадок.....	13
4. Таймер.....	10	8. Технические характеристики.....	15

Примечание:

В этом руководстве по использованию аппарата фраза “проводной пульт дистанционного управления” относится к пульту дистанционного управления PAR-40MAA. Сведения о других пультах дистанционного управления приводятся в руководстве, находящемся в этой коробке.

1. Меры предосторожности

- ▶ Перед установкой данного прибора, пожалуйста обязательно прочитайте все “Меры предосторожности”.
- ▶ В разделе “Меры предосторожности” изложены очень важные сведения, касающиеся техники безопасности. Обязательно следуйте этим инструкциям.
- ▶ Пожалуйста уведомите соответствующий орган электроснабжения или получите от него разрешение перед подключением к системе электропитания.

Символика, используемая в тексте

⚠ Предупреждение:

Описывает меры предосторожности, которые следует выполнять, чтобы избежать травмы или гибели пользователя.

⚠ Осторожно:

Описывает меры предосторожности, которые следует выполнять, чтобы не повредить прибор.

Символы, указанные на иллюстрациях

⚡ : Указывает, что эта часть должна быть заземлена.

⚠ Предупреждение:

- Общий доступ к данным приборам ограничен.
- Данный прибор не должен устанавливаться пользователем. Обратитесь к поставщику или в специализированное предприятие и закажите установку прибора. При неправильной установке может произойти утечка воды, электрический шок или пожар.
- Не изменяйте устройство. Это может привести к возникновению пожара, поражению электротоком, травмам и подтеканию воды.
- Не ставьте какие-либо посторонние предметы на прибор.
- Не проливайте на прибор воду и не дотрагивайтесь до прибора мокрыми руками. Эти действия могут привести к поражению электрическим током.
- Не разбрызгивайте вблизи от прибора горючий газ. Это может привести к пожару.
- Не помещайте газовую плиту или любые другие источники открытого пламени в местах, где на них может дуть воздух, выходящий из данного устройства. Результатом может быть неполное сгорание.
- Не снимайте переднюю панель или защиту вентилятора с внешнего прибора, когда он работает.
- Никогда не занимайтесь ремонтом или переносом прибора не кто иной место самостоятельно.
- Если вы заметите ненормально сильный шум или вибрацию, остановите прибор, отключите главный выключатель питания и свяжитесь с вашим поставщиком.
- Никогда не вставляйте пальцы, палки и т.д. в отверстия входа или выхода.
- Если вы почувствуете странные запахи, остановите прибор, отключите питание и проконсультируйтесь с вашим поставщиком. В противном случае может произойти поломка прибора, пожар или электрошок.
- Детям и немощным людям ЗАПРЕЩАЕТСЯ самостоятельно пользоваться данным кондиционером воздуха.

- Данное изделие предназначено для эксплуатации специалистами или специально обученными пользователями в магазинах, в легкой промышленности и на фермах; кроме того, в коммерческих целях оно может использоваться неспециалистами.
- Этот прибор не предназначен для использования его детьми, инвалидами, а также лицами с недостаточным опытом и квалификацией, до тех пор, пока они не пройдут обучение, и не получат полный инструктаж по правилам безопасной эксплуатации данного прибора у лица, ответственного за их безопасность.
- Следует следить за детьми, чтобы они не играли с устройством.
- Данным устройством могут пользоваться дети старше 8 лет и лица с ограниченными физическими, сенсорными или умственными возможностями или недостаточным опытом или знаниями под наблюдением ответственного лица или после обучения пользованию устройством с разъяснением правил безопасности и при условии понимания возможных опасностей при его применении. Не позволяйте детям играть с данным устройством. Очистка и техническое обслуживание устройства не должны осуществляться детьми без соответствующего контроля.

⚠ Осторожно:

- Не пользуйтесь острыми предметами для нажатия кнопок, так как это может привести к повреждению пульта дистанционного управления.
- Не закрывайте и не блокируйте входные и выпускные отверстия внутреннего и наружного блоков.
- Не протирайте пульт дистанционного управления тканью, смоченной бензином, химическим растворителем и т. д.
- Запрещается длительная эксплуатация прибора в условиях высокой влажности, например, в помещении с открытым окном или дверью. Если прибор длительное время работает в режиме охлаждения в помещении с высокой влажностью (80% отн. влажности или выше), возможно капание влаги, сконденсировавшейся в кондиционере. Это может повредить мебель и т.д.
- Не прикасайтесь к заслонке верхних воздуховыпускных отверстий или демпферу нижних воздуховыпускных отверстий во время эксплуатации. В противном случае, возможно образование конденсата и прекращение работы прибора.

Утилизация прибора

Когда вам потребуется ликвидировать прибор, обратитесь к вашему дилеру.

2. Наименование деталей

■ Внутренний прибор

		PKFY-WL·VLM
Скорость вращения вентилятора		4-х скоростная + Авто
Лопатка	Операции	5 шага
	Автоотклонение	○
Жалюзи		Вручную
Фильтр		Обычный
Индикация очистки фильтра		100 часов
Введите номер настройки модели внутреннего прибора, который вы хотите использовать.*		065 (001)

* Для систем, поддерживающих работу одновременно в режимах охлаждения и обогрева, используйте настройку, указанную в скобках ().
Подробную информацию о процедуре установки см. в Руководстве по установке.

■ PKFY-WL·VLM

Монтаж на стене

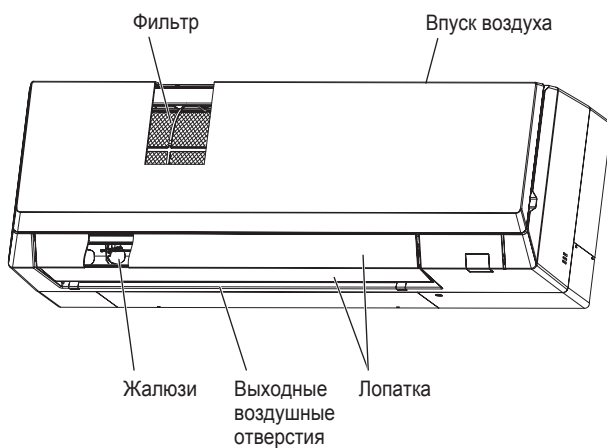

2. Наименование деталей

■ Проводной пульт дистанционного управления

Интерфейс контроллера

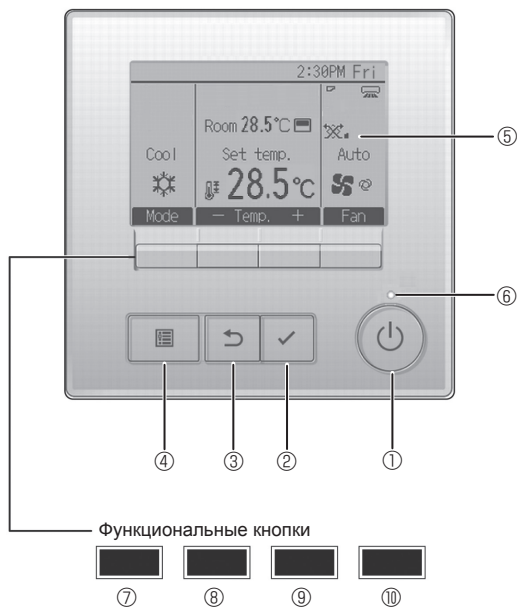

Функции функциональных кнопок меняются в зависимости от экрана.

См. подсказку по функциям кнопок, которая отображается в нижней части ЖК-экрана для функций, которые работают в данном окне.

При централизованном управлении системой подсказка по функциям для заблокированных кнопок отображаться не будет.

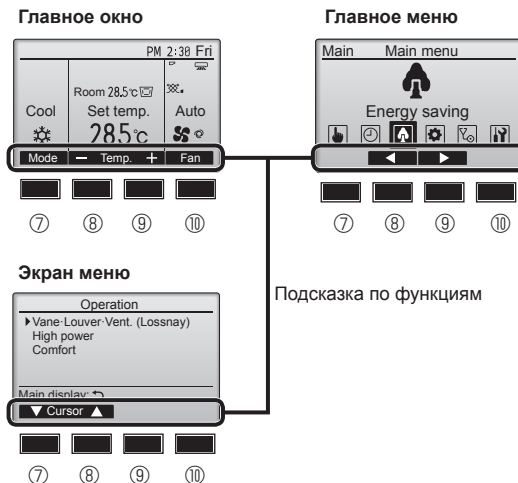

① Кнопка [ВКЛ/ВЫКЛ]

Нажмите, чтобы включить или выключить внутренний блок.

② Кнопка [ВЫБОР]

Нажмите, чтобы сохранить настройку.

③ Кнопка [ВОЗВРАТ]

Нажмите для возврата к предыдущему экрану.

④ Кнопка [МЕНЮ]

Нажмите, чтобы открыть главное меню.

⑤ Подсветка ЖК-экрана

Будут отображены параметры работы.

Когда подсветка выключена, нажатие на любую кнопку включит подсветку, которая будет работать некоторое время в зависимости от экрана.

Когда подсветка выключена, нажатие любой кнопки включает подсветку, но не приводит к выполнению ее функции (кроме кнопки [ВКЛ/ВЫКЛ]).

⑥ Индикатор ВКЛ/ВЫКЛ

Индикатор будет гореть зеленым цветом, когда устройство находится в работе. Индикатор будет мигать при включении контроллера или при возникновении ошибки.

⑦ Функциональная кнопка [F1]

Главное окно: нажмите для изменения режима работы.

Экран меню: функция кнопки зависит от экрана.

⑧ Функциональная кнопка [F2]

Главное окно: нажмите для уменьшения температуры.

Главное меню: нажмите, чтобы переместить курсор влево.

Экран меню: функция кнопки зависит от экрана.

⑨ Функциональная кнопка [F3]

Главное окно: нажмите, чтобы увеличить температуру.

Главное меню: нажмите, чтобы переместить курсор вправо.

Экран меню: функция кнопки зависит от экрана.

⑩ Функциональная кнопка [F4]

Главное окно: нажмите, чтобы изменить скорость вентилятора.

Экран меню: функция кнопки зависит от экрана.

2. Наименование деталей

Индикация

Главное окно может отображаться в двух разных режимах: “полный” и “Базовый”. Заводской настройкой по умолчанию являются “полный” режим отображения. Чтобы переключиться в “Базовый” режим, измените параметр в настройке главного окна. (См. руководство по эксплуатации, входящее в комплект поставки пульта дистанционного управления.)

<Полный режим отображения>

* Все значки показаны для иллюстрации и описания.

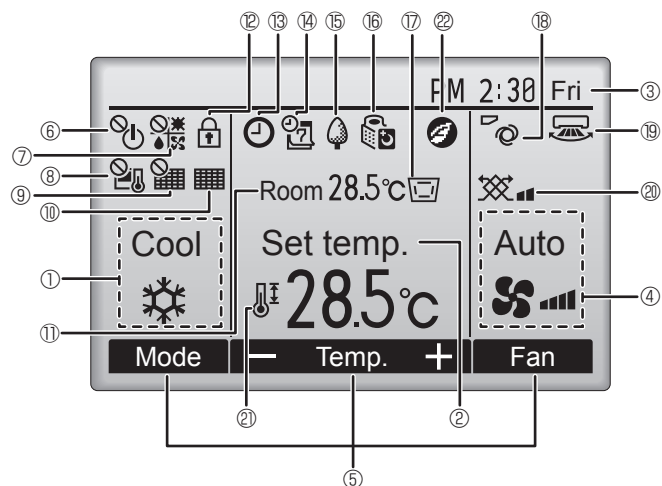

<Базовый режим отображения>

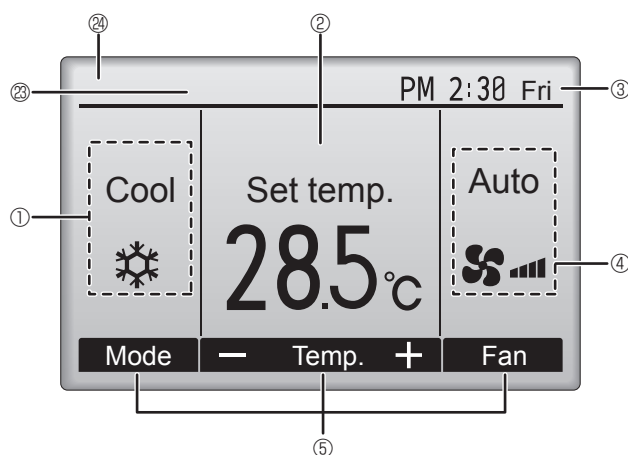

① Режим работы

② Заданная температура

③ Часы

④ Скорость вентилятора

⑤ Подсказка по функциям кнопок

Здесь отображаются функции соответствующих кнопок.



Отображается при централизованном управлении включением и выключением.



Отображается при централизованном управлении режимом работы.



Отображается при централизованном управлении заданной температурой.



Отображается при централизованном управлении функцией сброса фильтра.



Отображается при необходимости в обслуживании фильтра.

⑪ Комнатная температура



Отображается, когда кнопки заблокированы.



Отображается, когда включена функция “Таймер ВКЛ/ВЫКЛ”, “Ночной режим” или “Автоотключение” таймера.



появляется, когда таймер отключен централизованной системой управления.



Отображается, когда включен таймер на неделю.



Отображается, пока изделие работает в режиме энергосбережения. (не появится на некоторых моделях внутренних блоков)



Отображается, пока наружный блок работает в “тихом” режиме. (Эта индикация недоступна в моделях CITY MULTI.)



Отображается, когда встроенный терморезистор на контроллере включен для наблюдения за комнатной температурой (⑪).

отображается, когда терморезистор на внутреннем блоке включен для наблюдения за комнатной температурой.



Отображает настройку угла.



Отображает настройку жалюзи.



Отображает настройку вентиляции.



Отображается, когда ограничен диапазон заданных температур.



Появляется при проведении операции по энергосбережению с помощью функции “3D i-See sensor” (Датчик 3D i-See) (недоступно).

⑳ Центральное управление

Появляется на определенный период работы точки централизованного контроля.

㉔ Индикатор предварительной ошибки

При предварительной ошибке на экране появляется код ошибки.

Большинство настроек (кроме ВКЛ/ВЫКЛ, режима, скорости вентилятора и температуры) доступны в главном меню. (См. стр. 8.)

2. Наименование деталей

■ для беспроводного пульта дистанционного управления (раздел Дополнительное оборудование)

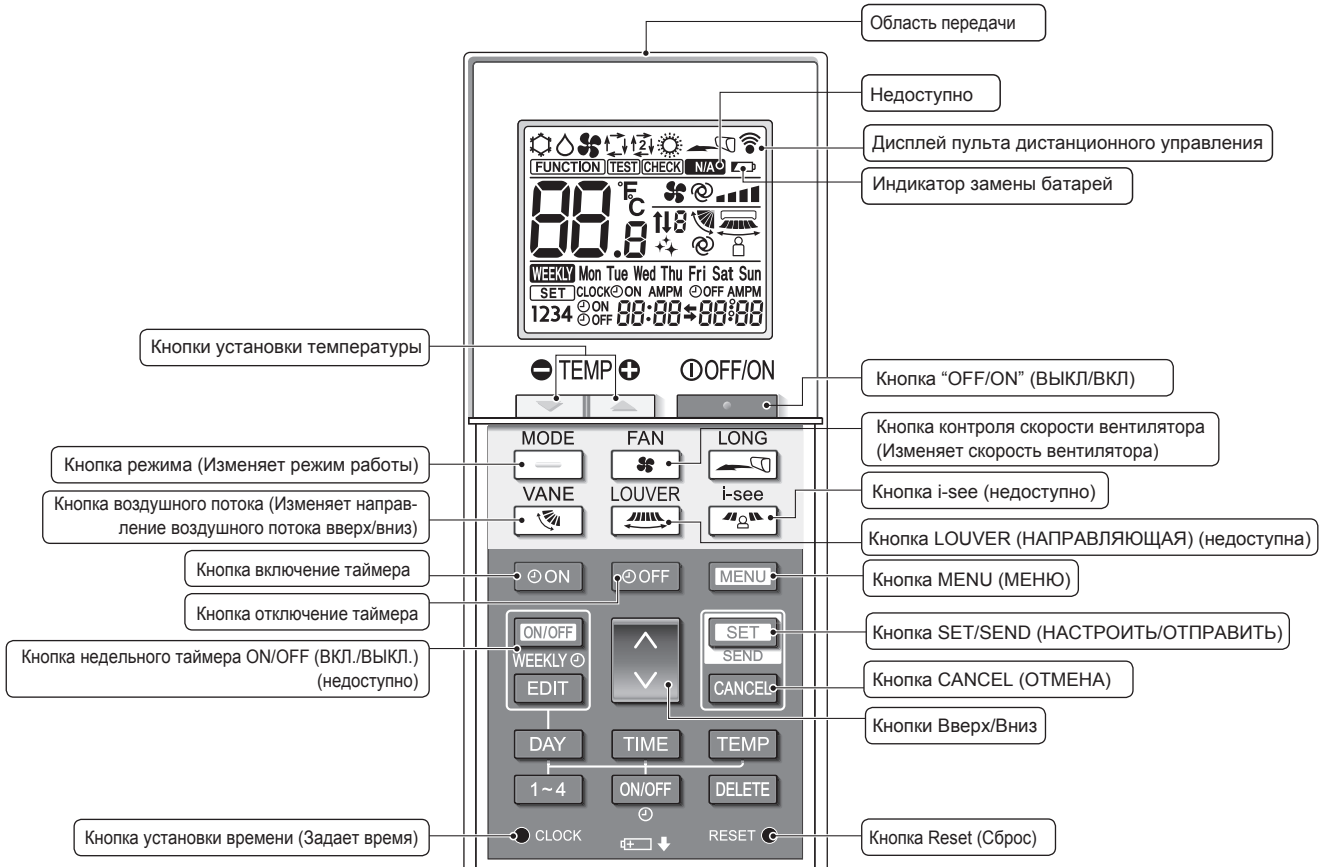

Режим работы

- ☼ Охлаждение 💧 Сушка
- 🌀 Вент. ⏸ Авт. (одиночная уставка)
- ☼ Нагрев ⏸ Авт.* (двойная уставка)

* Требуется выполнение первоначальной настройки. См. в руководстве по установке.

Настройка температуры

Единицы температуры можно изменять. Подробнее см. в руководстве по установке.

Настройка угла дефлектора

Уровень 1 Уровень 2 Уровень 3 Уровень 4 Уровень 5 Ход Авт.



Недоступно

Отображается при выборе неподдерживаемой функции.

Индикатор замены батарей

Отображается при низком уровне оставшегося заряда батареек.

Настройка скорости вентилятора

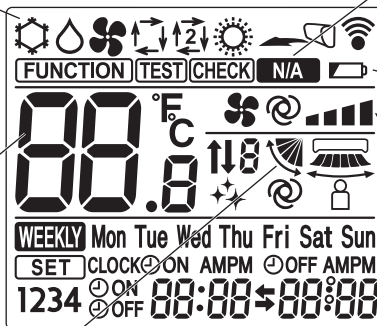

2. Наименование деталей

Примечания (только для беспроводного пульта дистанционного управления):

- При использовании беспроводного пульта дистанционного управления направьте его к приемнику на внутреннем приборе.
- Если пультом дистанционного управления воспользоваться примерно в течение 2 минут после подачи электропитания на внутренний прибор, внутренний прибор может издать два звуковых сигнала, так как осуществляется начальная автоматическая проверка.
- Внутренний прибор издает звуковой сигнал, который подтверждает получение сигнала, посланного с пульта дистанционного управления. Сигналы могут быть получены на расстоянии примерно 7 метров по прямой линии от внутреннего прибора под углом в 45° слева и справа прибора. Однако такой свет, как лампы дневного света или сильное освещение могут уменьшить эффективность приема сигналов внутренним прибором.
- Если лампа работы около приемника на внутреннем приборе мигает, прибор необходимо проверить. Свяжитесь со своим поставщиком для проведения обслуживания.
- Обращайтесь с пультом дистанционного управления осторожно! Не роняйте пульт дистанционного управления и не подвергайте его сильным ударам. Кроме того, следите за тем, чтобы пульт дистанционного управления не попал в воду, и не оставляйте его в местах с высокой влажностью.
- Во избежание неправильного местоположения пульта дистанционного управления, установите на стене держатель, входящий в комплект поставки пульта дистанционного управления в держатель после использования.
- Если при использовании беспроводного пульта дистанционного управления внутренний блок выдает 4 звуковых сигнала, переключите автоматический режим на AUTO (АВТОМАТИЧЕСКИЙ) режим (одиночная уставка) или AUTO (АВТОМАТИЧЕСКИЙ) режим (двойная уставка).
Подробнее см. в прилагаемом уведомлении (на листе формата А5) или в руководстве по установке.

Установка/замена батареек

1. Снимите верхнюю крышку, вставьте две батарейки LR6 AA и затем установите верхнюю крышку на место.

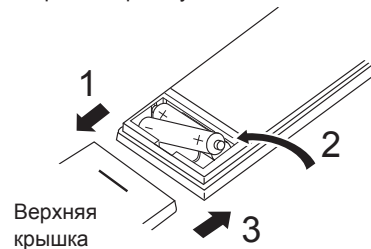

Верхняя крышка

Две батарейки LR6 AA
Сначала вставляйте отрицательный (-) вывод каждой батарейки. Устанавливайте батарейки с соблюдением полярности (+, -)!

2. Нажмите кнопку Reset (Сброс).

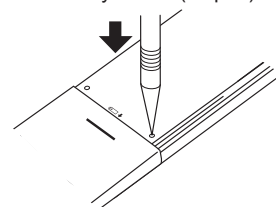

Нажмите кнопку Reset (Сброс) с помощью предмета с узким концом.

После установки/замены аккумулятора настройте часы.

Без настройки часов вы не сможете использовать часть функций пульта дистанционного управления.

3. Эксплуатация

■ Описание порядка пользования см. в руководстве пользователя, прилагаемом к каждому пульту дистанционного управления.

3.1. Включение/выключение

[ВКЛ]

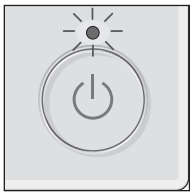

Нажмите кнопку [ВКЛ/ВЫКЛ].
Индикатор ВКЛ/ВЫКЛ будет гореть зеленым цветом, начнется работа.

Если пункт "Светодиод" переведен в режим "Не включено", лампа не будет включаться в режимах ВКЛ/ВЫКЛ.

* Обратитесь к руководству по установке PAR-40MAA.

[ВЫКЛ]

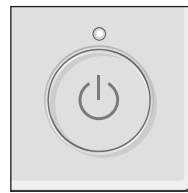

Нажмите кнопку [ВКЛ/ВЫКЛ] снова.
Индикатор ВКЛ/ВЫКЛ будет погашен, работа будет остановлена.

Примечание:

Даже при нажатии кнопки ВКЛ/ВЫКЛ сразу после отключения выполняемой операции кондиционер запустится не ранее чем через 3 минуты. Это предусмотрено во избежание повреждения внутренних компонентов.

■ Память состояния работы

	Настройка удаленного контроллера
Режим работы	Режим работы перед выключением питания
Заданная температура	Заданная температура перед выключением питания
Скорость вентилятора	Скорость вентилятора перед выключением питания

■ Настраиваемый диапазон задаваемой температуры

Режим работы	Диапазон заданных температур
Охлаждение/сушка	19 ~ 30 °C
Нагрев	17 ~ 28 °C
Авт. (одно заданное значение)	19 ~ 28 °C
Авт. (два заданных значения)	[Охлажд.] Заданный температурный диапазон для режима "Охлажд." [Нагрев] Заданный температурный диапазон для режима "Нагрев"
Вент.	Не задается

Устанавливаемый диапазон температур изменяется в зависимости от модели наружных приборов и пульта дистанционного управления.

3.2. Выбор режима

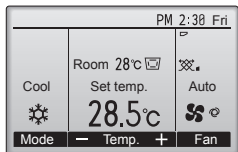

После каждого нажатия на кнопку [F1] последовательно перебираются следующие режимы работы. Выберите нужный режим работы.



• Режимы работы, которые не доступны для подключенных моделей наружного прибора, не появятся на дисплее.

Мигающие значки режимов

Значок режима будет мигать, когда другие внутренние блоки в аналогичной группе кондиционирования (подключенной к одному наружному блоку) уже работают в другом режиме. В этом случае оставшиеся блоки в этой группе смогут работать только в этом режиме.

3.3. Настройка температуры

<"Cool" (Охлажд.), "Dry" (Сушка), "Heat" (Нагрев) и "Auto" (Авт.) (одно заданное значение)>

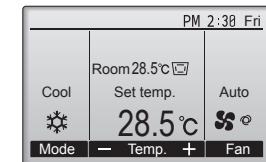
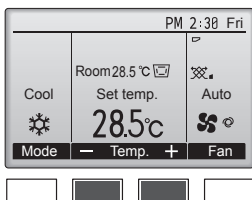

Пример дисплея
(по Цельсию с шагом 0,5 градуса)



Нажмите кнопку [F2], чтобы уменьшить заданную температуру, а чтобы увеличить – нажмите кнопку [F3].

- Выберите настраиваемый диапазон температур из таблицы режимов работы на этой странице.
- Заданный температурных диапазон не может быть установлен для работы вентилятора.
- В зависимости от модели внутреннего блока и настройки режима экрана на пульте дистанционного управления, заданная температура будет отображаться по Цельсию, с шагом в 0,5 или 1 градус, или по Фаренгейту.

Работа в автоматическом режиме (одно заданное значение)

- В соответствии с заданной температурой, работа в режиме охлаждения включается, если температура в помещении слишком высокая, а работа в режиме обогрева включается, если температура слишком низкая.
- При работе в автоматическом режиме, если температура в помещении изменится, и будет оставаться на 1,5 °C или больше выше заданной температуры в течение 3 минут, кондиционер переключается в режим охлаждения. Таким же образом, если температура в помещении будет оставаться на 1,5 °C или больше ниже заданной температуры в течение 3 минут, кондиционер переключается в режим обогрева.

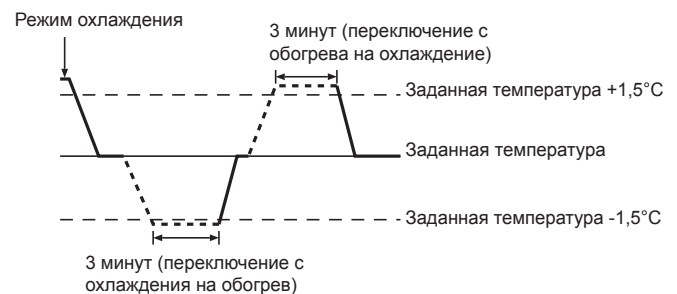

- Так как температура в помещении регулируется автоматически для поддержания определенной эффективной температуры, работа в режиме охлаждения осуществляется на несколько градусов теплее, а работа в режиме обогрева на несколько градусов холоднее заданной температуры при достижении температуры (автоматическая экономия электроэнергии).

3. Эксплуатация

<Режим "Auto" (Авт.) (два заданных значения)>

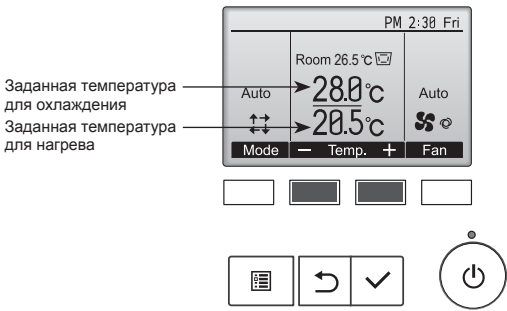

① Отобразятся текущие значения температур. Нажмите клавишу [F2] или [F3], чтобы отобразить экран настройки.

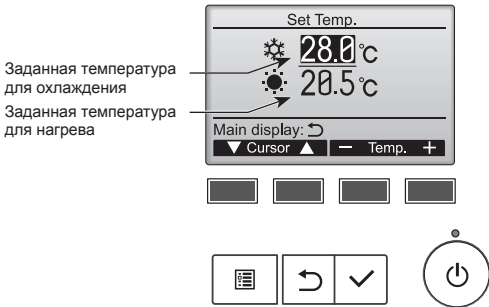

- ② Нажмите кнопку [F1] или [F2] для перемещения стрелки к необходимой настройке температуры (охлаждения или нагрева). Нажмите кнопку [F3] для уменьшения выбранной температуры и [F4] для увеличения.
- Задаваемый температурный диапазон для различных режимов операции см. в таблице на стр. 7.
 - Заданные настройки температуры для охлаждения и нагрева в режиме "Auto" (Авт.) (два заданных значения) также используются режимами "Cool" (Охлажд.)/"Dry" (Сушка) и "Heat" (Нагрев).
 - Заданные значения температур для охлаждения и нагрева в режиме "Auto" (Авт.) (два заданных значения) должны соответствовать условиям, приведенным ниже:
 - Заданная температура охлаждения выше, чем заданная температура нагрева
 - Выполняются минимальные требования разницы температуры между заданными температурами охлаждения и нагрева (различается в зависимости от модели подсоединенных внутренних блоков).
 - * Если заданные значения температур установлены способом, не удовлетворяющим минимальные требования разницы температуры, оба значения температуры автоматически изменяются в пределах допустимых настроек диапазонов.

Навигация по экранам

- Для возврата к главному экрану кнопка [ВОЗВРАТ]

<Автоматический режим работы (двойная уставка)>

Когда операционный режим установлен в режим "Auto" (Авт.) (два заданных значения), могут быть установлены два значения температур (отдельно для охлаждения и для нагрева). В зависимости от температуры помещения, внутренний блок автоматически начнет работать в режиме "Cool" (Охлажд.) или "Heat" (Нагрев) и поддерживать температуру комнаты в заданном диапазоне.

На рисунке ниже показан пример операции внутреннего блока, работающего в режиме "Auto" (Авт.) (два заданных значения).

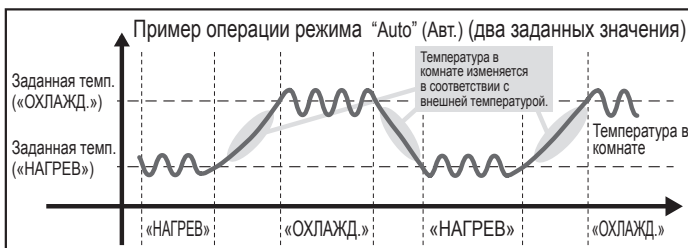

3.4. Настройка скорости вентилятора

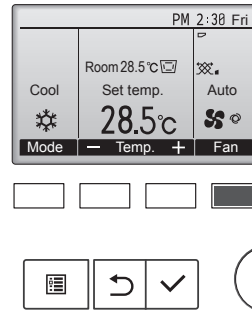

После каждого нажатия на кнопку [F4] последовательно перебираются следующие скоростные режимы вентилятора.

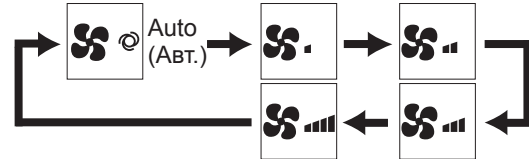

- Возможные скорости вентилятора зависят от моделей подключенных внутренних блоков.

Примечание:

- Число доступных скоростей вращения вентилятора зависит от типа подключенного устройства. Некоторые устройства не имеют возможности настройки параметра "Auto" (Авт.).
- В следующих случаях действительная скорость вентилятора устройства будет отличаться от скорости, отображаемой на пульте дистанционного управления.
 1. Если дисплей используется в режиме "STAND BY" (ОЖИДАНИЕ) или "DEFROST" (ОТТАИВАНИЕ).
 2. Когда температура теплообменника низкая в режиме обогрева (например, сразу же после начала работы в режиме обогрева)
 3. В режиме обогрева (HEAT), когда окружающая температура в помещении выше значений настроек температуры.
 4. Во время работы устройства в режиме сушки (DRY).

3.5. Настройка направления воздушного потока

3.5.1 Навигация по главному меню

<Доступ к главному меню>

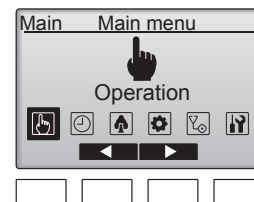

Нажмите на кнопку [МЕНЮ] на основном дисплее. Отобразится Главное меню.

<Выбор элементов>

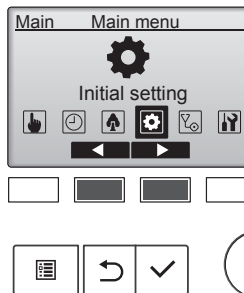

Нажмите на кнопку [F2], чтобы переместить курсор влево. Нажмите на кнопку [F3], чтобы переместить курсор вправо.

3. Эксплуатация

<Навигация по страницам>

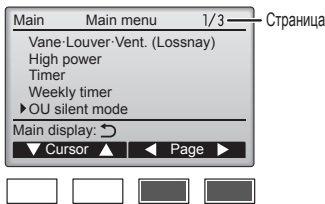

Нажмите [F3] для перехода к предыдущей странице.
Нажмите [F4] для перехода к следующей странице.



<Сохранение настроек>



Выберите нужный элемент и нажмите кнопку [ВЫБОР].

Отобразится окно для задания выбранного элемента.

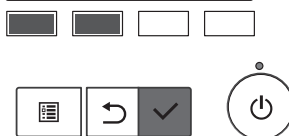

<Выход из окна главного меню>

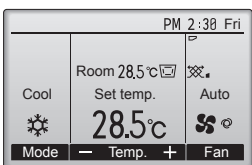

Нажмите кнопку [ВОЗВРАТ] для выхода из главного меню и возврата в Главное окно.

Если к кнопкам не прикасаться в течение 10 минут, экран автоматически вернется на отображение главного окна. Все настройки, которые не были сохранены, будут потеряны.

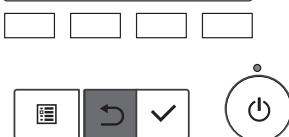

<Отображение неподдерживаемых функций>

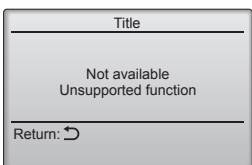

Слева отобразится сообщение, если пользователь выбрал функцию, которая не поддерживается моделью соответствующего внутреннего блока.

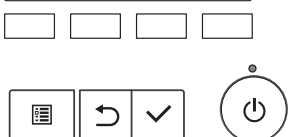

3.5.2 Угол-Вент. (Lossnay)

<Доступ к меню>



Выберите "Operation" (Эксплуатация) в "Main menu" (Главном меню) (см. стр. 8) и нажмите кнопку [ВЫБОР].

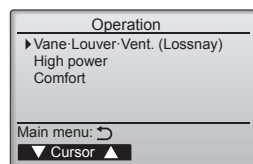
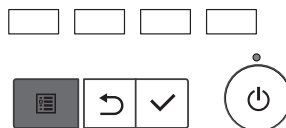

Выберите "Vane-Louver-Vent. (Lossnay)" (Угол-жалюзи-вент. (Lossnay)) в меню "Operation" (Эксплуатация) и нажмите на кнопку [ВЫБОР].

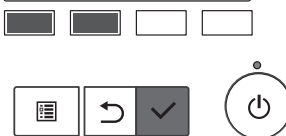

<Настройка угла дефлектора>

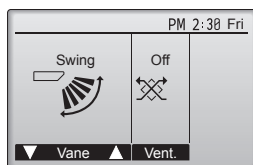

Нажмите кнопку [F1] или [F2] для последовательного выбора параметров настройки дефлектора: "Auto" (Авт.), "Step 1" (Уровень 1), "Step 2" (Уровень 2), "Step 3" (Уровень 3), "Step 4" (Уровень 4), "Step 5" (Уровень 5) и "Swing" (Ход). Выберите желаемую настройку.

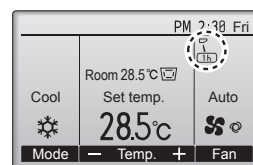
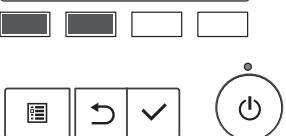
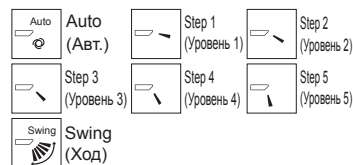

Выберите "Swing" (Ход) для автоматического перемещения дефлекторов вверх и вниз. При выборе настройки с "Step 1" (Уровень 1) по "Step 5" (Уровень 5) дефлектор будет оставаться неподвижным под выбранным углом.

- **1h** под значком настройки дефлектора. Этот значок будет отображаться, когда дефлектор установлен в положения от "Step 2" (Уровень 2) до "Step 5" (Уровень 5), а вентилятор работает на скоростях от "Mid 1" (Сред. 1) до "Low" (Низ.) в режиме охлаждения или сушки (в зависимости от модели). Значок исчезнет через час, а настройка дефлектора будет автоматически изменена.

<Возврат в главное меню>

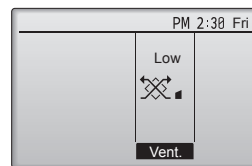

Нажмите кнопку [F3] для перехода между вариантами настройки вентиляции в следующем порядке: "Off" (Выкл), "Low" (Низ.) и "High" (Выс.).

* Настройка возможно только, когда подключен блок Lossnay.

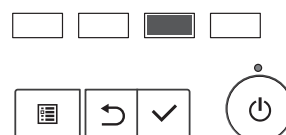
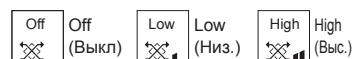

- Вентилятор на некоторых моделях внутренних блоков может блокироваться при использовании с некоторыми моделями блоков вентиляции.

3. Эксплуатация

<Возвращение в меню эксплуатации>

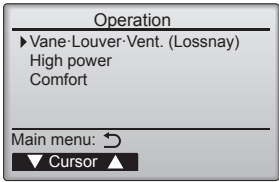

Нажмите на кнопку [ВОЗВРАТ] для возврата в меню "Operation" (Эксплуатация).

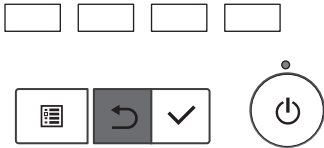

Примечание:

- В режиме качания индикация направления на экране не изменяется синхронно с изменением положения направляющих лопаток в устройстве.
- Доступные направления воздушного потока зависят от типа подключенного устройства.
- В следующих случаях действительное направление воздушного потока будет отличаться от направления, указанного индикатором.
 1. Если дисплей используется в режиме "STAND BY" (ОЖИДАНИЕ) или "DEFROST" (ОТТАИВАНИЕ).
 2. Сразу же после запуска режима обогрева (пока система ожидает активизации параметров изменения режима).
 3. В режиме обогрева, когда окружающая температура в помещении выше значений настроек температуры.

<[Ручное управление] Изменение подачи воздуха вправо/влево>

* Кнопка управления жалюзи не может быть использована.

- Остановите блок и с помощью рычага регулировки жалюзи выберите требуемое направление подачи воздуха.

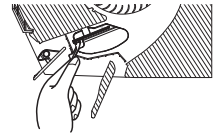

- * В режимах охлаждения или сушки не включайте подачу воздуха внутрь, поскольку это может вызвать конденсацию влаги и образованию капель.

⚠ Осторожно:

Во избежание падений при работе с блоком занимайте устойчивое положение.

3.6. Вентиляция

Для комбинации LOSSNAY

■ Доступны следующие 2 режима работы.

- Работа вентилятора совместно с внутренним прибором.
- Работа вентилятора в независимом режиме.

Примечание: (Для беспроводного пульта дистанционного управления)

- Режим работы вентилятора в независимом режиме недоступен.
- Индикация на пульте дистанционного управления не производится.

4. Таймер

■ Функции таймера зависят от конкретного пульта дистанционного управления.

■ Описание работы пульта дистанционного управления см. в соответствующем руководстве по использованию, прилагаемом к каждому пульту дистанционного управления.

5. Работа пульта дистанционного управления в аварийном режиме

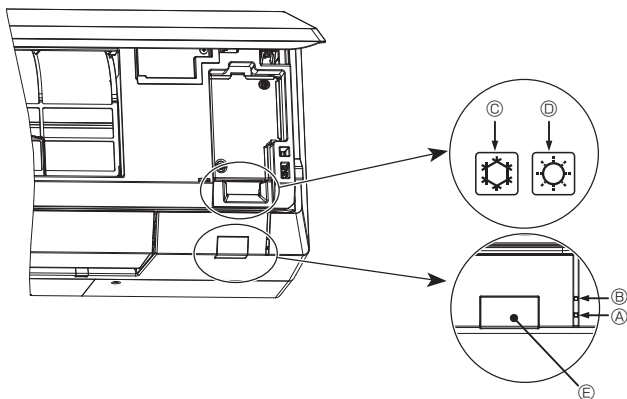

Если пульт дистанционного управления использовать нельзя
Если батарейки пульта дистанционного управления управления разрядились или в нем имеется неисправность, аварийный режим можно включить с помощью аварийных кнопок на решетке.

- Ⓐ Лампа STAND BY (ОЖИДАНИЕ)
- Ⓑ РАБОЧАЯ лампа
- Ⓒ Аварийный выключатель режима охлаждения
- Ⓓ Аварийный выключатель режима обогрева
- Ⓔ Приемник

Начало работы

- Для включения режима охлаждения нажмите и удерживайте кнопку Ⓒ ❄ в течение не менее 2 секунд.
- Для включения режима обогрева нажмите и удерживайте кнопку Ⓓ ☀ в течение не менее 2 секунд.
- Включение РАБОЧЕЙ лампы Ⓑ обозначает начало работы.

Примечание:

- Подробности аварийного режима приводятся ниже. Подробности АВАРИЙНОГО РЕЖИМА приводятся ниже.

Режим работы	ОХЛАЖДЕНИЕ	НАГРЕВ
Заданная температура	24°C	24°C
Скорость вентилятора	Высокая	Высокая
Направление воздушного потока	Горизонтальное (Уровень 1)	Вниз (Уровень 5)

Выключение

- Для выключения нажмите и удерживайте кнопку Ⓒ ❄ или кнопку Ⓓ ☀ в течение не менее 2 секунд.

■ Информация о фильтре

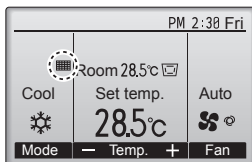

 будет отображаться в главном окне в режиме “полный”, когда наступит время очистить фильтры.

Промойте, очистите или замените фильтры при появлении этого символа. См. техническую документацию для внутреннего блока.

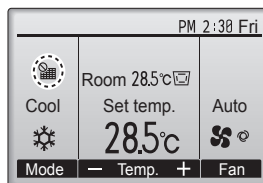

Когда  отобразится в главном окне, которое настроено на отображение в режиме “полный”, то система находится под централизованным управлением и значок фильтра не может быть сброшен.

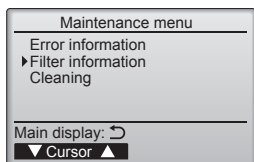

Выберите в меню “Maintenance” (Отладка) пункт “Filter information” (Информация о фильтре) и нажмите на кнопку [ВЫБОР].

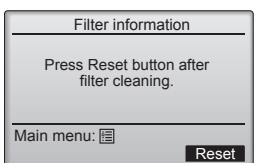

Для сброса символа фильтра нажмите кнопку [F4]. Сведения по очистке фильтра см. в технической документации к внутреннему блоку.



Выберите “OK” (OK) с помощью кнопки [F4].

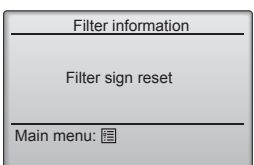

Откроется окно с запросом подтверждения.

Навигация по экранам

- Для возврата в Главное меню.....кнопка [МЕНЮ]
- Для возврата к предыдущему экрану.....кнопка [ВОЗВРАТ]

Если подключены два или больше внутренних блока, время очистки фильтра для каждого блока может быть разным, в зависимости от типа фильтра.

Значок  будет отображаться, когда необходимо выполнить очистку фильтра главного блока.

После сброса значка фильтра совокупное время работы всех блоков будет сброшено.

Значок  будет появляться через некоторое время работы, которое рассчитано исходя из предположения, что внутренний блок установлен в пространстве с обычным качеством воздуха. В зависимости от качества воздуха фильтр может потребовать более частую очистку.

Совокупное время, через которое фильтру требуется очистка, зависит от модели.

- Эта индикация недоступна в беспроводных пультах дистанционного управления.

► Чистка фильтров

- Проводите чистку фильтров с использованием пылесоса. При отсутствии пылесоса, легким постукиванием фильтра о твердый предмет стряхните с него грязь или пыль.
- Если фильтры сильно загрязнены, промойте их в теплой воде. Тщательно смойте остатки моющего средства и полностью просушите фильтры перед их обратной установкой в прибор.

⚠ Осторожно:

- Не сушите фильтры под прямыми солнечными лучами или с использованием источника отопления, такого как электрообогревателя: это может привести к деформации фильтров.
- Не промывайте фильтры в горячей воде (выше 50°C), так как это может привести к их деформации.
- Не забывайте устанавливать фильтры на место. Эксплуатация прибора без фильтров воздуха может привести к его поломке.

⚠ Осторожно:

- Прежде чем начать чистку, остановите работу прибора и отключите подачу электропитания.
- Внутренние приборы оборудованы фильтрами для удаления пыли из засасываемого воздуха. Прочищайте фильтры с помощью методов, обозначенных на рисунках ниже.

⚠ Осторожно:

- При удалении фильтра необходимо соблюдать меры предосторожности для защиты глаз от пыли. Также если для выполнения этой работы необходимо встать на стул, соблюдайте осторожность, чтобы не упасть с него.
- После снятия фильтра не дотрагивайтесь до металлических частей внутри наружного блока, несоблюдение данного правила может привести к травме.

6. Уход и чистка

■ PKFY-WL-VLM

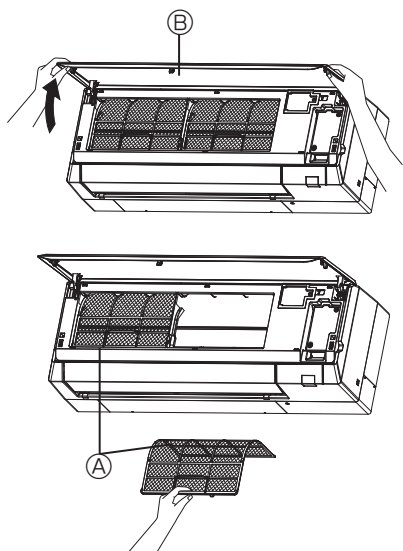

① Чтобы открыть решетку, потяните за оба конца решетки, затем поднимите фильтр.

А Фильтр

В Решетка

Очистка внутреннего прибора

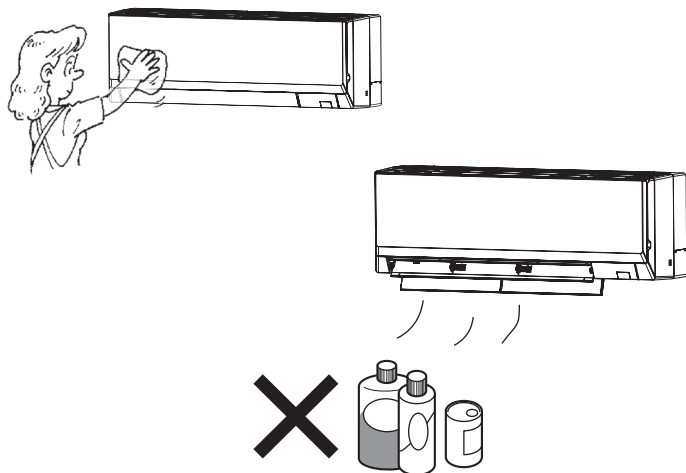



- Протрите внутреннюю часть прибора чистой, сухой, мягкой тканью.
- Очистите какие-либо пятна или следы пальцев с помощью нейтрального бытового моющего средства (такого, как жидкость для мытья посуды или стиральный порошок).

⚠ Осторожно:

Никогда не пользуйтесь бензином, бензолом, растворителем, полировальным порошком или другим типом агрессивного моющего средства, так как эти вещества могут повредить корпус прибора.

7. Исправление неполадок

Возникла проблема?	Вот решение. (Прибор работает нормально.)
Кондиционер не обеспечивает должный обогрев или охлаждение.	<ul style="list-style-type: none"> ■ Очистите фильтр. (При загрязнении или закупорке фильтра поток воздуха уменьшается.) ■ Проверьте регулировку температуры и отрегулируйте заданную температуру. ■ Убедитесь, что вокруг наружного прибора достаточно места. Не заблокированы ли впуск или выпуск воздуха? ■ Не оставлена ли открытой дверь или окно?
При начале работы в режиме обогрева или охлаждения теплый или холодный воздух из внутреннего прибора поступает через некоторое время.	<ul style="list-style-type: none"> ■ Теплый или холодный воздух не поступает до тех пор, пока внутренний прибор не прогреется или не охладится в достаточной степени.
В режиме обогрева кондиционер останавливается до достижения заданной температуры в помещении.	<ul style="list-style-type: none"> ■ Если температура наружного воздуха низка, а влажность высокая, на наружном приборе может образоваться изморось. Если это произойдет, наружный прибор работает в режиме размораживания. Обычная работа должна возобновиться примерно через 10 минут.
Направление потока воздуха вверх/вниз изменяется при работе или направление потока воздуха нельзя задать.	<ul style="list-style-type: none"> ■ В режиме охлаждения заслонки автоматически перемещаются в положение шага 1 через 1 час после того, как для заслонки выберут от "Step 2" (Уровень 2) до "Step 5" (Уровень 5). Это препятствует появлению и стеканию конденсата с заслонок. ■ В режиме нагревания заслонки автоматически перемещаются в положение шага 1, когда температура воздуха низкая или включен режим размораживания.
При изменении направления воздушного потока, лопатки всегда двигаются вверх и вниз, проходя через заданное положение, перед тем, как полностью остановиться в положении.	<ul style="list-style-type: none"> ■ При изменении направления воздушного потока лопатки перемещаются в заданное положение после определения базового положения.
Слышен звук текущей воды или время от времени шипящий звук.	<ul style="list-style-type: none"> ■ Эти звуки могут быть слышны, когда в кондиционере течет хладагент, или при изменении потока хладагента.
Слышен треск или скрип.	<ul style="list-style-type: none"> ■ Эти звуки могут быть слышны при трении деталей друг о друга по причине расширения и сжатия из-за изменений температуры.
В помещении неприятный запах.	<ul style="list-style-type: none"> ■ Внутренний прибор всасывает воздух с газами, исходящими из стен, ковровых настилов, мебели, а также запахи одежды, затем выдувает этот воздух обратно в помещение.
Из внутреннего прибора выходит белая дымка или пар.	<ul style="list-style-type: none"> ■ Если температура в помещении и влажность высокие, такое явление может наблюдаться при начале работы. ■ В режиме размораживания может подаваться холодный воздушный поток, который может казаться дымкой.
Из наружного прибора выходит вода или пар.	<ul style="list-style-type: none"> ■ В режиме охлаждения вода может образовываться и капать с холодных труб и стыков. ■ В режиме обогрева вода может образовываться и капать с теплообменника. ■ В режиме размораживания вода на теплообменнике испаряется, и может появиться водяной пар.
Кондиционер воздуха не работает, хотя нажата кнопка ON/OFF (ВКЛ/ВЫКЛ). На пульте дистанционного управления не отображается индикатор режима работы.	<ul style="list-style-type: none"> ■ Возможно, выключено питание внутреннего прибора. Включите питание.
На дисплее пульта дистанционного управления отображается "⊗".	<ul style="list-style-type: none"> ■ При центральном управлении на пульте дистанционного управления появляется "⊗", и запустить или остановить работу кондиционера с пульта дистанционного управления нельзя.
При перезапуске кондиционера вскоре после его останова он не работает, несмотря на нажатие кнопки ON/OFF (ВКЛ/ВЫКЛ).	<ul style="list-style-type: none"> ■ Подождите примерно 3 минуты. (Работа остановилась для защиты кондиционера.)
Кондиционер работает без нажатия кнопки ON/OFF (ВКЛ/ВЫКЛ).	<ul style="list-style-type: none"> ■ Не установлен ли таймер включения? Нажмите кнопку ON/OFF (ВКЛ/ВЫКЛ) для останова работы. ■ Не подключен ли кондиционер к центральному пульту дистанционного управления? Проконсультируйтесь с людьми, управляющими кондиционером. ■ Не отображается ли "⊗" на дисплее пульта дистанционного управления? Проконсультируйтесь с людьми, управляющими кондиционером. ■ Не задана ли функция автоматического восстановления после сбоя электропитания? Нажмите кнопку ON/OFF (ВКЛ/ВЫКЛ) для останова работы.
Кондиционер останавливается без нажатия кнопки ON/OFF (ВКЛ/ВЫКЛ).	<ul style="list-style-type: none"> ■ Не установлен ли таймер отключения? Нажмите кнопку ON/OFF (ВКЛ/ВЫКЛ) для перезапуска работы. ■ Не подключен ли кондиционер к центральному пульту дистанционного управления? Проконсультируйтесь с людьми, управляющими кондиционером. ■ Не отображается ли "⊗" на дисплее пульта дистанционного управления? Проконсультируйтесь с людьми, управляющими кондиционером.
Невозможно задать работу по таймеру с пульта дистанционного управления.	<ul style="list-style-type: none"> ■ Действительны ли настройки таймера? Если таймер можно задать, на дисплее пульта дистанционного управления отображается  или .
На дисплее пульта дистанционного управления отображается сообщение "PLEASE WAIT" (ПОЖАЛУЙСТА, ПОДОЖДИТЕ).	<ul style="list-style-type: none"> ■ Осуществляются первоначальные настройки. Подождите примерно 3 минуты.
На дисплее пульта дистанционного управления отображается код ошибки.	<ul style="list-style-type: none"> ■ Включились защитные устройства для защиты кондиционера. ■ Не пытайтесь отремонтировать данное оборудование самостоятельно. Немедленно отключите питание и обратитесь к своему поставщику. Обязательно сообщите поставщику наименование модели и информацию, которая появилась на дисплее пульта дистанционного управления.
Слышен звук дренажа воды или вращения двигателя.	<ul style="list-style-type: none"> ■ При останове режима охлаждения дренажный насос включается, затем останавливается. Подождите примерно 3 минуты.

7. Исправление неполадок

Возникла проблема?	Вот решение. (Прибор работает нормально.)												
Уровень шума превышает уровень, указанный в технических характеристиках.	<ul style="list-style-type: none"> Уровень шума работающего кондиционера зависит от акустики конкретного помещения (см. таблицу ниже). Он может быть выше, чем указано в спецификации, поскольку тестовый замер проводился в безэховом помещении. <table border="1"> <thead> <tr> <th></th> <th>Помещения с высоким уровнем поглощения шума</th> <th>Обычные помещения</th> <th>Помещения с низким уровнем поглощения шума</th> </tr> </thead> <tbody> <tr> <td>Примеры местоположения</td> <td>Студия радиовещания, музыкальная студия и т.д.</td> <td>Приемная, вестибюль гостиницы и т.д.</td> <td>Офис, гостиничный номер</td> </tr> <tr> <td>Уровни шума</td> <td>от 3 до 7 дБ</td> <td>от 6 до 10 дБ</td> <td>от 9 до 13 дБ</td> </tr> </tbody> </table>		Помещения с высоким уровнем поглощения шума	Обычные помещения	Помещения с низким уровнем поглощения шума	Примеры местоположения	Студия радиовещания, музыкальная студия и т.д.	Приемная, вестибюль гостиницы и т.д.	Офис, гостиничный номер	Уровни шума	от 3 до 7 дБ	от 6 до 10 дБ	от 9 до 13 дБ
	Помещения с высоким уровнем поглощения шума	Обычные помещения	Помещения с низким уровнем поглощения шума										
Примеры местоположения	Студия радиовещания, музыкальная студия и т.д.	Приемная, вестибюль гостиницы и т.д.	Офис, гостиничный номер										
Уровни шума	от 3 до 7 дБ	от 6 до 10 дБ	от 9 до 13 дБ										
На пульте дистанционного управления ничего не отображается, дисплей тусклый, или внутренний прибор получает сигналы, если только пульт дистанционного управления находится близко.	<ul style="list-style-type: none"> Батарейки разряжены. Замените батарейки и нажмите кнопку Reset (Сброс). Если после замены батареек ничего не появляется, убедитесь, что батарейки вставлены с соблюдением полярности (+, -). 												
После установки/замены аккумулятора для пульта дистанционного управления часть функций нельзя будет использовать.	<ul style="list-style-type: none"> Проверьте, выполнена ли настройка часов. Если нет, выполните настройку часов. 												
Лампа работы около приемника пульта дистанционного управления на внутреннем приборе мигает.	<ul style="list-style-type: none"> Включилась функция самодиагностики для защиты кондиционера. Не пытайтесь отремонтировать данное оборудование самостоятельно. Немедленно отключите питание и обратитесь к своему поставщику. Обязательно сообщите поставщику наименование модели. 												
Теплый воздух поступает из внутреннего устройства с перерывами, когда режим отопления выключен, или в режиме вентиляции.	<ul style="list-style-type: none"> Если другое внутреннее устройство работает в режиме отопления, управляющий клапан периодически открывается и закрывается для поддержания стабильного состояния кондиционера. Через некоторое время это прекратится. * Если это ведет к нежелательному увеличению температуры в небольших помещениях, временно выключите внутреннее устройство. 												
Беспроводной пульт дистанционного управления не работает (внутренний блок выдает 4 звуковых сигнала).	<ul style="list-style-type: none"> Переключите автоматический режим на AUTO (АВТОМАТИЧЕСКИЙ) режим (одиночная уставка) или AUTO (АВТОМАТИЧЕСКИЙ) режим (двойная уставка). Подробнее см. в прилагаемом уведомлении (на листе формата А5) или в руководстве по установке. 												

⚠ Предупреждение:

Если кондиционер работает, но при этом не охлаждает или не обогревает (в зависимости от модели) помещение, обратитесь к дилеру, так как это может свидетельствовать об утечке хладагента. После выполнения ремонтных работ обязательно спрашивайте у представителя технической службы о наличии или отсутствии утечки хладагента.

Хладагент, заправленный в систему кондиционера, не представляет опасности для здоровья. Обычно утечки хладагента не наблюдаются, однако в случае утечки газообразного хладагента внутри помещения и его последующего контакта с раскаленными деталями тепловентилятора, комнатного обогревателя, огнем кухонной плиты и т.п. происходит образование вредных для здоровья веществ.

8. Технические характеристики

Диапазон применения

Диапазон рабочих температур внутреннего и наружного устройств серий Y, R2, Multi-S приведен ниже.

■ PKFY-WL-VLM-E

Модель		WL10	WL15	WL20	WL25	WL32	WL40	
Электропитание (Напряжение/Частота)	<В/Гц>	~/N 220-230-240/50, 220/60						
Мощность (Охлаждение/Обогрев)	<кВт>	1,2/1,4	1,7/1,9	2,2/2,5	2,8/3,2	3,6/4,0	4,5/5,0	
Габариты (Высота)	<мм>	299				299		
Габариты (Ширина)	<мм>	773				898		
Габариты (Глубина)	<мм>	237				237		
Масса Нетто	<кг>	11				13		
Скорость движения воздушного потока в вентиляторе (Низкая-Средняя2-Средняя1-Высокая)	<м³/мин>	3,3-3,8-4,1-4,5	3,3-3,8-4,3-4,9	4,0-5,0-6,0-7,0	4,0-5,4-7,0-8,4	6,3-7,6-9,0-10,4	6,4-8,2-10,0-11,9	
Уровень шума (Низкая-Средняя2-Средняя1-Высокая)	<дБ>	22-26-28-30	22-26-29-32	22-28-33-36	22-30-36-41	29-34-38-41	30-36-41-45	

Модель			WL10	WL15	WL20	WL25	WL32	WL40	
Холодопроизводительность	по явному теплу	P _{rated,c}	<кВт>	0,98	1,34	1,73	2,19	2,68	3,49
	по скрытому теплу	P _{rated,c}	<кВт>	0,22	0,36	0,47	0,61	0,92	1,01
Теплопроизводительность		P _{rated,h}	<кВт>	1,40	1,90	2,50	3,20	4,00	5,00
Суммарная потребляемая мощность электроприбора		P _{elec}	<кВт>	0,02	0,02	0,03	0,04	0,04	0,05
Уровень звуковой мощности (в зависимости от выбранной скорости, если поддерживается ее изменение)		L _{WA}	<дБ>	43-46-48-51	44-47-50-54	45-50-54-57	46-52-58-62	51-56-59-62	53-58-61-65

(EU)2016/2281

Примечание

1. Рабочая температура внутреннего прибора
Режим охлаждения: 15 °C WB - 24 °C WB
Режим обогрева: 15 °C DB - 27 °C DB
2. Мощность для режимов Охлаждения/Обогрева представляет собой максимальное значение при работе прибора в следующих условиях:
Охлаждение: Температура в помещении 27 °C DB/19 °C WB, Температура снаружи 35 °C DB
Обогрев: Температура в помещении 20 °C DB, Температура снаружи 7 °C DB/6 °C WB

İçindekiler

1. Güvenlik Önlemleri	1	5. Kablosuz Uzaktan Kumanda İçin Acil İşletim.....	10
2. Parça adları	2	6. Bakım ve Temizleme	11
3. Çalışma	7	7. Arızanın Bulunması ve Giderilmesi.....	13
4. Zamanlayıcı	10	8. Spesifikasyonlar	15

Not:
Bu kullanım kılavuzundaki “Kablolu uzaktan kumanda” terimi PAR-40MAA anlamına gelmektedir.
Diğer uzaktan kumanda ile ilgili bilgi için lütfen bu kutu içindeki kullanım kılavuzuna başvurun.

1. Güvenlik Önlemleri

- ▶ Üniteyi monte etmeden önce “Güvenlik Önlemleri”nin hepsini okumalısınız.
- ▶ Güvenlikle ilgili çok önemli noktalar “Güvenlik Önlemleri”nde açıklanmıştır. Lütfen bunlara kesinlikle uyunuz.
- ▶ Lütfen sisteme bağlamadan önce elektrik kurumuna haber verin veya onayını alın.

Metinde kullanılan simgeler

⚠ Uyarı:

Kullanıcı açısından yaralanma veya ölüm tehlikesinin önüne geçmek için alınması gereken önlemleri açıklar.

⚠ Dikkat:

Cihazın hasar görmesini önlemek için alınması gereken önlemleri açıklar.

Resimlerde kullanılan simgeler

⚠ :Topraklanması gereken parçaları gösterir.

⚠ Uyarı:

- Bu cihazlara halk tarafından erişilemez.
- Bu cihaz kullanıcı tarafından monte edilmelidir. Satıcıdan veya başka bir yetkili şirketten cihazı monte etmesini isteyiniz. Eğer cihaz doğru monte edilmezse su kaçağı, elektrik çarpması veya yangın söz konusu olabilir.
- Ünitede değişiklik yapmayın. Yangına, elektrik çarpmasına, yaralanmaya veya su sızıntısına neden olabilir.
- Ünitenin üzerine hiçbir şey yerleştirmeyiniz veya koymayınız.
- Cihazın üzerine su sıçratmayınız ve elleriniz ıslakken üniteye dokunmayınız. Elektrik çarpabilir.
- Cihazın yakınında yanıcı gaz püskürtmeyiniz. Bu, yangına yol açabilir.
- Cihazdan çıkan havayla temasa gelebilecekleri yerlere gaz sobası veya başka açık alevli cihaz koymayınız. Bu, yanmanın tam olarak gerçekleşmemesine yol açabilir.
- Dış ünite çalışırken ön paneli veya vantilatör mahfazasını yerlerinden çıkarmayınız.
- Cihazı asla kendiniz onarmayınız ya da başka bir yere nakletmeyiniz.
- Aşırı derecede anormal gürültü veya titreşim saptarsanız, cihazı durdurunuz, elektrik şalterini kapatınız ve cihazı aldığınız şirketle temasa geçiniz.
- Cihazın giriş veya çıkışlarına asla parmaklarınızı veya değnek vb. şeyleri sokmayınız.
- Tuhaf bir koku duyarsanız cihazı kullanmayınız. Elektrik şalterini kapatıp yetkili satıcıya danışınız. Bunun yapılmaması, arızaya, elektrik çarpmasına veya yangına yol açabilir.
- Bu klima çocuklar veya zihnen ehliyetsiz kişiler tarafından gözetimsiz KULLANILMAMALIDIR.

- Bu cihaz mağazalarda, hafif endüstriyel tesislerde veya çiftliklerde uzman veya eğitilmiş kullanıcılar tarafından veya ticari kullanım amacıyla normal kullanıcılar tarafından kullanılmak üzere tasarlanmıştır.
- Bu cihaz, güvenliklerinden sorumlu bir kişi tarafından cihazın kullanımıyla ilgili gözetim altında tutulmaları veya talimat almamaları durumunda, fiziksel, duyuşsal veya zihinsel yetenekleri sınırlı olan ya da deneyim veya bilgi sahibi olmayan kişiler (çocuklar dahil) tarafından kullanıma uygun değildir.
- Çocuklar gözetim altında tutulmalı, cihazla oynamamaları sağlanmalıdır.
- Bu cihaz, gözetim altında olan ya da kendilerine cihazın güvenli kullanımıyla ilgili talimatların anlatıldığı, cihazın neden olabileceği tehlikeleri anlamış olan, 8 yaş ve üzeri çocuklar ile fiziksel, duyuşsal veya zihinsel becerileri düşük ya da deneyim ve bilgi eksikliği olan kişiler tarafından kullanılabilir. Çocuklar cihazla oynamamalıdır. Gözetim altında olmadıkları takdirde çocukların temizlik ve kullanıcı bakımı yapmalarına izin verilmemelidir.

⚠ Dikkat:

- Düğmelere basmak için sivri nesnelere kullanmayınız; bu, uzaktan kumanda ünitesini zedeleyebilir.
- Dış ve iç ünitelerin hava giriş ve çıkışlarının önünü asla kapatmayınız veya örtmeyiniz.
- Uzaktan kumandayı asla benzin veya tinerli bez ile silmeyiniz.
- Kapı ve pencereler açık olarak uzun süre yüksek nemlilik durumunda çalıştırmayınız. Klima serinletme moduna ayarlı olarak nem oranı yüksek odalarda (%80 veya daha fazla) uzun süre çalıştırıldığında ünite içerisinde biriken su damlayabilir ve içeride bulunan eşyalar bu durumdan zarar görebilir.
- Ünite çalışırken üst hava pervanesine ya da alt hava perdesine dokunmayın. Aksi halde yoğunlaşma oluşabilir ve ünite çalışmaz.

Cihazın atılması

Cihazı atmanız gerektiği zaman yetkili satıcınıza danışınız.

2. Parça adları

■ İç Ünite

		PKFY-WL·VLM
Fan hızı		4 hızlı + Oto
Pervane	Adımlar	5 basamak
	Otomatik salınım	○
Izgara		Elle
Filtre		Normal
Filtre temizleme göstergesi		100 Saat
Çalıştırmak istediğiniz iç ünitenin model ayar numarasını girin.*		065 (001)

* Aynı anda ısıtma ve soğutma yapabilen sistemlerde, parantez içinde gösterilen ayarı () kullanın. Ayarlama prosedürü ayrıntıları için Montaj Elkitabına bakın.

■ PKFY-WL·VLM Split

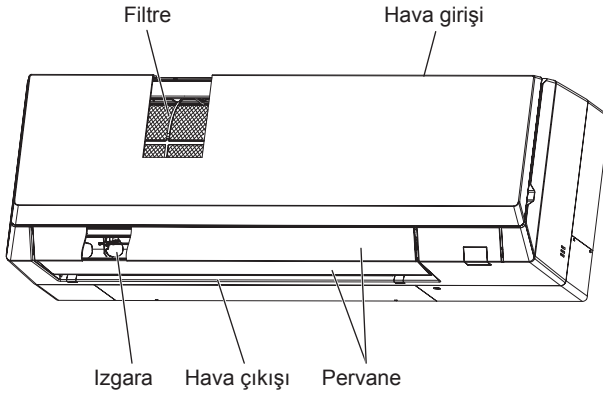

2. Parça adları

■ Kablolu Uzaktan Kumanda

Kumanda arayüzü

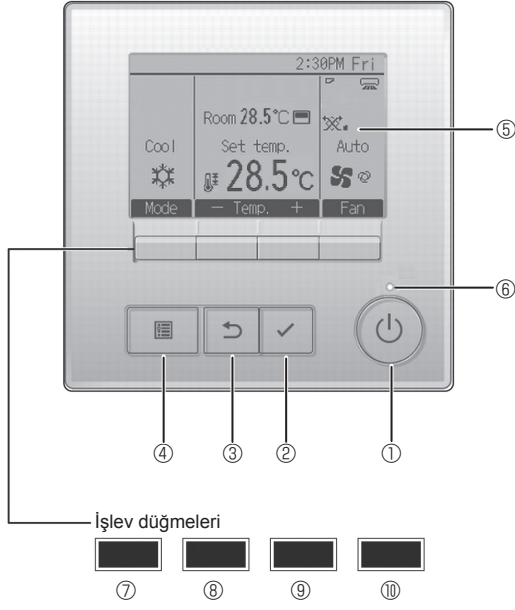

① [AÇMA/KAPATMA] düğmesi

İç üniteyi AÇMAK/KAPATMAK için basın.

② [SEÇİM] düğmesi

Ayarı kaydetmek için basın.

③ [GERİ DÖN] düğmesi

Önceki ekrana dönmek için basın.

④ [MENÜ] düğmesi

Ana Menüye açmak için basın.

⑤ LCD Arka Aydınlatma

Çalışma ayarları görüntülenir.

Arka aydınlatma kapalıyken herhangi bir düğmeye basılması arka aydınlatmayı açar ve aydınlatma ekrana bağlı olarak belli bir süre açık kalır.

Arka aydınlatma kapalıyken, herhangi bir düğmeye basılması arka aydınlatmayı açar ancak düğmenin işlevini yerine getirmez. (bu yalnızca [AÇMA/KAPATMA] düğmesi için geçerli değildir)

Düğmelerin işlevleri ekrana bağlı olarak değişiklik gösterir. Söz konusu ekranda hangi işlevi gerçekleştirdiklerini öğrenmek için LDC'nin altında görünen düğme işlev kılavuzuna bakın. Sistem, merkezi olarak kontrol edilirken kilitli düğmeyle ilgili düğme işlev kılavuzu görüntülenmez.

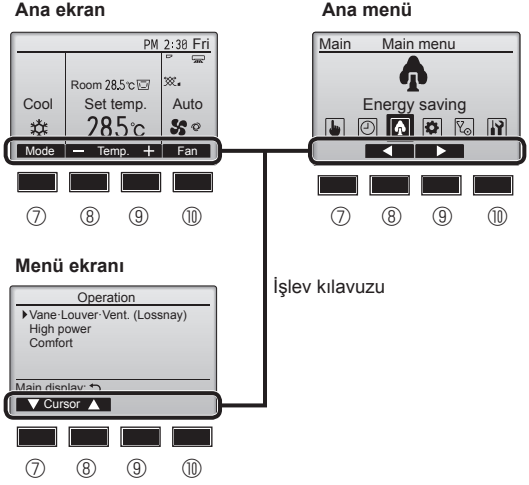

⑥ AÇIK/KAPALI lambası

Ünite çalışırken bu lamba yeşil renkte yanar. Uzaktan kumanda başlarken veya hata olduğunda lamba yanıp söner.

⑦ İşlev düğmesi [F1]

Ana ekran: Çalışma modunu değiştirmek için basın.

Menü ekranı: Düğmenin işlevi ekrana göre değişir.

⑧ İşlev düğmesi [F2]

Ana ekran: Sıcaklığı azaltmak için basın.

Ana menü: İmleci sola hareket ettirmek için basın.

Menü ekranı: Düğmenin işlevi ekrana göre değişir.

⑨ İşlev düğmesi [F3]

Ana ekran: Sıcaklığı artırmak için basın.

Ana menü: İmleci sağa hareket ettirmek için basın.

Menü ekranı: Düğmenin işlevi ekrana göre değişir.

⑩ İşlev düğmesi [F4]

Ana ekran: Fan hızını değiştirmek için basın.

Menü ekranı: Düğmenin işlevi ekrana göre değişir.

2. Parça adları

Ekran

Ana ekran iki farklı moda görüntülenebilir: "Full" (Tam) ve "Basic" (Temel) Fabrika ayarı "Full" (Tam) olarak yapılmıştır. "Basic" (Temel) moda geçmek için, bu ayarı Ana ekran ayarından değiştirin. (Uzaktan kumanda ile birlikte verilen kullanım kılavuzuna bakın.)

<Tam mod>

* Tüm simgeler açıklama amacıyla görüntülenir.

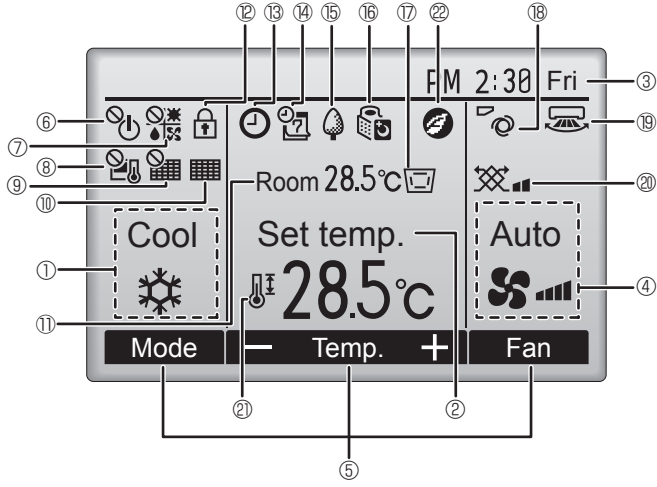

<Temel mod>

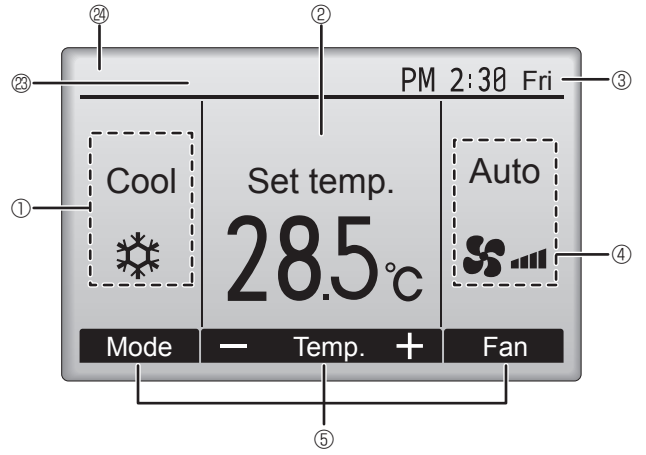

① Çalışma modu

② Ön ayar sıcaklığı

③ Saat

④ Fan hızı

⑤ Düğme işlevi kılavuzu

İlgili düğmelerin işlevleri burada görüntülenir.



AÇMA/KAPATMA işlemi merkezi olarak kontrol edilirken görüntülenir.



Çalışma modu merkezi olarak kontrol edilirken görüntülenir.



Ön ayar sıcaklığı merkezi olarak kontrol edilirken görüntülenir.



Filtre sıfırlama işlemi merkezi olarak kontrol edilirken görüntülenir.



Filtreye bakım gerektiğini gösterir.

⑪ Oda sıcaklığı



Düğmeler kilitliken görüntülenir.



"On/Off timer", "Night setback" veya "Auto-off" zamanlayıcı işlevi etkinleştirildiğinde görüntülenir.

Zamanlayıcı merkezi kontrol sistemi tarafından devre dışı bırakıldığında görüntülenir.



Haftalık zamanlayıcı etkinken görüntülenir.



Üniteler enerji tasarruf modunda çalışırken görüntülenir. (İç ünitelerin bazı modellerinde görüntülenmeyecektir)



Dış üniteler sessiz moda çalışırken görüntülenir.

(Bu gösterge CITY MULTI modellerinde mevcut değildir.)



Uzaktan kumandadaki dahili termistör oda sıcaklığını izlemek için etkinleştirildiğinde (①).

oda sıcaklığını izlemek için iç ünite üzerindeki termistör etkinleştirildiğinde görüntülenir.



Kanat ayarını gösterir.



Panjur ayarını gösterir.



Havalandırma ayarını gösterir.



Ön ayar sıcaklık aralığı kısıtlandığında görüntülenir.



"3D i-See sensor" işlevi kullanılarak bir enerji tasarruflu çalışma gerçekleştirildiğinde görüntülenir. (mevcut değil)

⑳ Merkezi kontrollü

Merkezi kontrollü bir öge çalıştırıldığında belirli bir süre görüntülenir.

㉑ Ön hata ekranı

Ön hata sırasında bir hata kodu görüntülenir.

Ayarların çoğunluğu (ON/OFF (Açma/Kapatma), mod, fan devri, sıcaklık ayarları haricinde) Main menu'den (Ana menü) yapılabilir. (Bkz. Sayfa 8.)

2. Parça adları

■ Kablosuz Uzaktan Kumanda İçin (İsteğe Bağlı Parçalar)

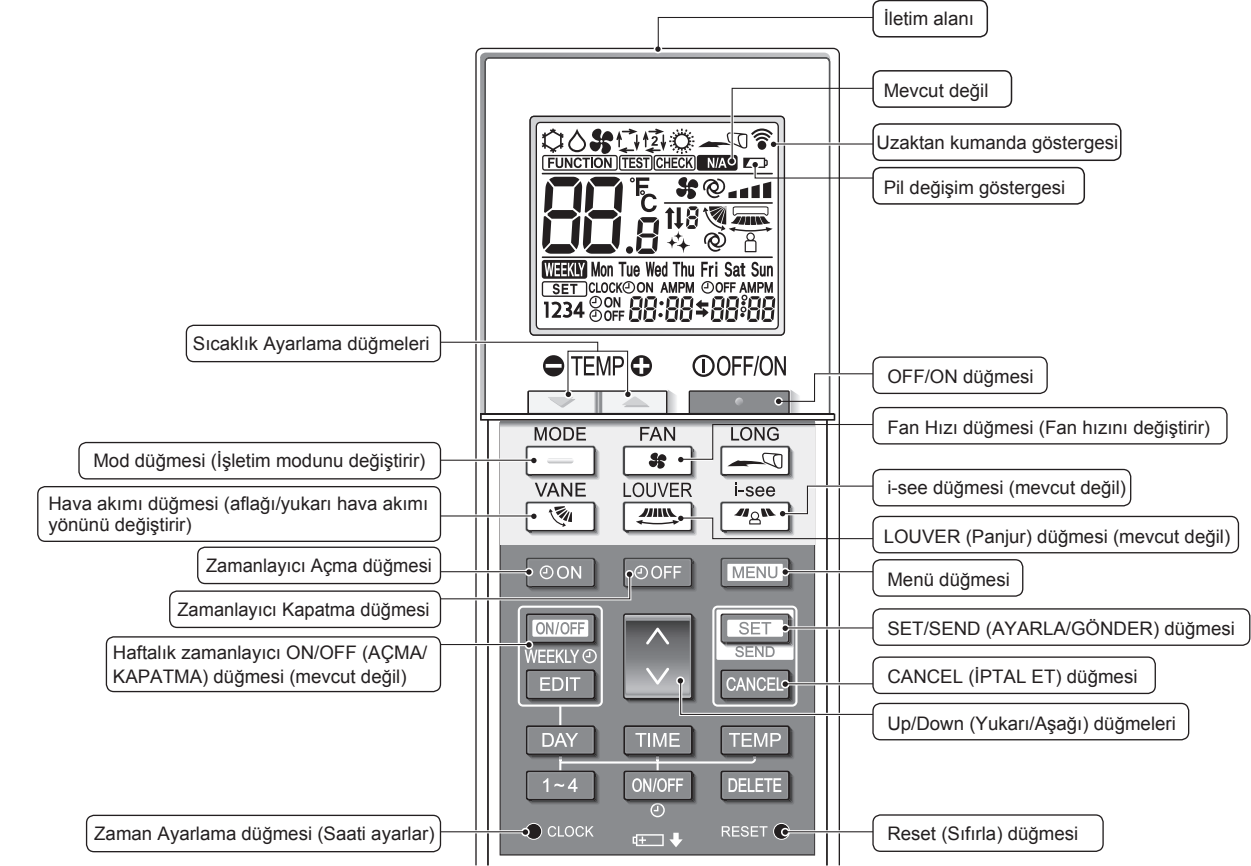

Çalışma modu

- Soğutma
- Kurutma
- Fan
- Otomatik (tek ayar noktası)
- Isıtma
- Otomatik* (çift ayar noktası)

* Başlangıç ayarı gereklidir. Montaj Kılavuzuna bakın.

Sıcaklığı ayarlamak

Sıcaklık birimleri değiştirilebilir. Bilgi için, Montaj Kılavuzuna bakın.

Kanat ayarı

Adım 1 Adım 2 Adım 3 Adım 4 Adım 5 Salınma Otomatik



Mevcut değil

Desteklenmeyen bir işlev seçildiğinde görüntülenir.

Pil değişim göstergesi

Kalan pil gücü düşük olduğunda görüntülenir.

Fan hızını ayarlamak



2. Parça adları

Notlar (Sadece kablosuz uzaktan kumandalar için):

- Kablosuz uzaktan kumanda cihazını kullanırken kumandayı iç mekan ünitesindeki alıcıya doğru yöneltilin.
- Uzaktan kumanda, iç mekan ünitesine güç verildikten yaklaşık 2 dakika sonra çalıştırılırsa iç mekan ünitesi başlangıçtaki otomatik kontrolü yaptığı için iki defa sesli uyarı verebilir.
- İç mekan ünitesi uzaktan kumandanın yayılan sinyalin alındığını teyit etmek için sesli uyarı verir. Sinyaller, ünitenin 45° sağ ve solundaki alanda üniteye doğru direkt bir hattan yaklaşık 7 metre mesafeye kadar alınabilir. Ancak floresan ışıklar ve güçlü ışık gibi aydınlatma, iç mekan ünitesinin sinyal alma kabiliyetini etkileyebilir.
- İç ünite üzerindeki alıcı yakınındaki işletim lambasının yanıp sönmesi birimin kontrol edilmesi gerektiğini göstermektedir. Servis için dağıtıcınıza danışın.
- Uzaktan kumandayı dikkatli kullanın! Uzaktan kumandayı düşürmeyin ve güçlü darbelerle maruz bırakmayın. Bunun yanı sıra uzaktan kumandayı ıslatmayın ve yüksek nemlilikteki mekanlarda bırakmayın.
- Uzaktan kumandayı yanlış bir yere koymamak için uzaktan kumandayla beraber verilen tutacağı duvara monte edin ve kumandayı kullandıktan sonra tutacağı bırakmaktan emin olun.
- Kablosuz uzaktan kumandayı kullandığınızda iç üniteden 4 kez bip sesi duyulursa, otomatik mod ayarını AUTO (OTOMATİK) (tek ayar noktası) moduna veya AUTO (OTOMATİK) (çift ayar noktası) moduna alın.
Ayrıntılar için birlikte verilen Bildirim (A5 sayfası) veya Kurulum Kılavuzuna başvurun.

Pil takma/değiştirme

1. Üst kapağı çıkarın, iki LR6 AA pil takın ve üst kapağı takın.

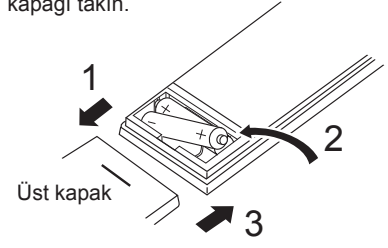

İki LR6 AA pil
Önce pillerin negatif (-) uçlarını
yerleştirin. Pilleri doğru yönde (+, -)
yerleştirin!

2. Reset (Sıfırla) düğmesine basın.

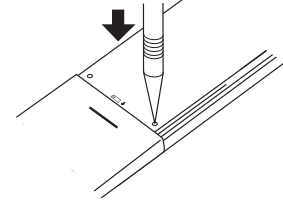

Reset (Sıfırla) düğmesine sivri uçlu
bir nesne ile basın.

Pil takıldıktan/değiştirildikten sonra lütfen saati ayarlayın.
Saati ayarlamazsanız uzaktan kumandanın bazı işlevlerini kullanamazsınız.

3. Çalışma

- Çalıştırma yöntemi konusunda, uzaktan kumandanın yanında gönderilen çalıştırma kılavuzuna bakın.

3.1. AÇMA/KAPATMA

[AÇIK]

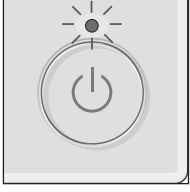

[AÇMA/KAPATMA] düğmesine basın. AÇMA/KAPATMA lambası yeşil renkte yanar ve çalışma başlar.

“LED aydınlatma” ayarı “Hayır” olduğunda AÇIK/KAPALI lambası yanmaz.
* PAR-40MAA Montaj Kılavuzu'na bakın.

[KAPALI]



[AÇMA/KAPATMA] düğmesine tekrar basın. AÇMA/KAPATMA lambası söner ve çalışma durur.

Not:

Devam etmekte olan işlemi kapattıktan hemen sonra AÇMA/KAPATMA düğmesine bastığınızda, klima yaklaşık 3 dakika boyunca çalıştırmayacaktır. Bunun nedeni iç bileşenlerin zarar görmesini önlemektir.

■ Operation status memory (Çalışma durumu belleği)

	Uzaktan kumanda ayarı
Çalışma modu	Güç kapatılmadan önceki çalışma modu
Ön ayar sıcaklığı	Güç kapatılmadan önceki ön ayar sıcaklığı
Fan hızı	Güç kapatılmadan önceki fan hızı

■ Ayarlanabilir ön ayar sıcaklığı aralığı

Çalışma modu	Ön ayar sıcaklığı aralığı
Cool/Dry (Soğutma/Kurutma)	19 ~ 30 °C
Heat (Isıtma)	17 ~ 28 °C
Auto (Otomatik) (Tek ayar noktası)	19 ~ 28 °C
Auto (Otomatik) (Çift ayar noktası)	[Soğutma] “Soğutma” modu için ön ayar sıcaklık aralığı [Isıtma] “Isıtma” modu için ön ayar sıcaklık aralığı
Fan/Ventilation (Fan/Havalandırma)	Ayarlanabilir değildir

Ayarlanabilir sıcaklık aralığı harici birim modeliyle ve uzaktan kumandayla değişir.

3.2. Mod Seçimi

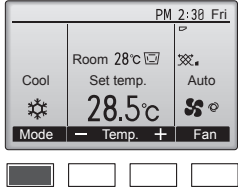

[F1] düğmesine her basıldığında aşağıdaki çalıştırma modları arasında geçiş yapılır. İstenilen çalıştırma modunu seçin.

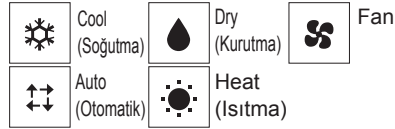

• Bağlanmış harici birim modellerine uygun olmayan çalışma modları göstergede belirmeyecektir.

Yanıp sönen mod simgeleri ne anlama gelir?

Aynı soğutucu sistemindeki (aynı dış üniteye bağlı olan) diğer iç üniteler farklı bir modda zaten çalıştırıldığında mod simgesi yanıp sönecektir. Bu durumda, aynı gruptaki ünitelerin geri kalanı yalnızca aynı modda çalıştırılabilir.

3.3. Sıcaklığı ayarlamak

<“Cool” (Soğutma), “Dry” (Kurutma), “Heat” (Isıtma), ve “Auto” (Otomatik) (Tek ayar noktası)>

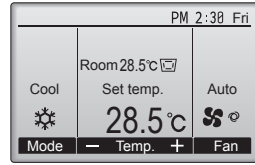
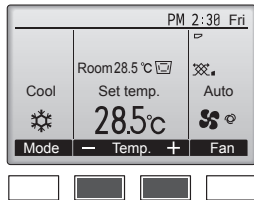

Örnek ekran
(0,5-derecelik artışlarda Santigrat)

Ön ayar sıcaklığını azaltmak için [F2] düğmesine, artırmak için [F3] düğmesine basın.

- Farklı çalıştırma modlarında ayarlanabilir sıcaklık aralığı için bu sayfadaki tabloya başvurun.
- Ön ayar sıcaklık aralığı Fan/Havalandırma işlemi için ayarlanamaz.
- Ön ayar sıcaklığı, iç ünitenin modeline ve uzaktan kumandadaki ekran modu ayarına bağlı olarak 0,5- veya 1-derecelik artışlarla Santigrat veya Fahrenheit olarak görüntülenir.

Otomatik işletim (Tek ayar noktası)

- Oda sıcaklığı ayarlanan bir ısıya göre çok yüksekse soğutma işlemi, çok düşüğe ısıtma işlemi başlar.
- Otomatik işletim sırasında oda sıcaklığı ayarlanmış sıcaklığın 1,5 °C veya daha fazla üzerine çıkar ve 3 dakika boyunca böyle kalırsa klima soğutma moduna geçer. Benzer bir biçimde oda sıcaklığı 3 dakika boyunca ayarlanmış sıcaklığın 1,5 °C veya daha altında kalırsa klima ısıtma moduna geçer.

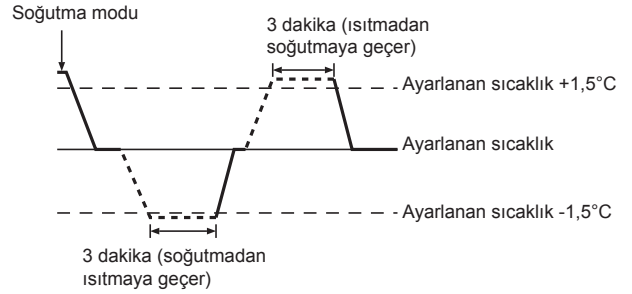

- Oda sıcaklığı sabit bir etkili sıcaklık sağlamak için otomatik olarak ayarlandığından arzulanan sıcaklığa erişildiğinde soğutma işlemi ayarlanan oda sıcaklığından birkaç derece daha soğuk ve ısıtma işlemi de birkaç derece daha sıcak olarak gerçekleştirilir (otomatik enerji tasarrufu işlemi).

3. Çalışma

<“Auto” (Otomatik) (çift ayar noktası) mod>

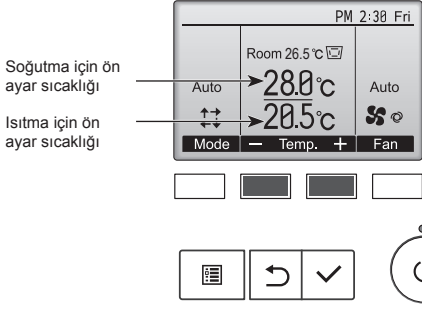

- ① Geçerli ön ayar sıcaklıkları görüntülenir. Ayarlar ekranını görüntülemek için [F2] veya [F3] düğmesine basın.

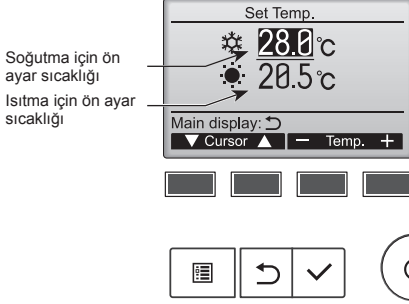

- ② İmleri istenilen sıcaklık ayarına (soğutma veya ısıtma) getirmek için [F1] veya [F2] düğmesine basın. Seçilen sıcaklığını azaltmak için [F3] düğmesine, artırmak için [F4] düğmesine basın.
- Farklı çalışma modlarının ayarlanabilir sıcaklık aralıklarını görmek için sayfa 7'ye bakın.
 - “Auto” (Otomatik) (çift ayar noktası) modundaki ısıtma ve soğutma için ön ayar sıcaklık ayarları “Cool” (Soğutma) / “Dry” (Kurutma) ve “Heat” (Isıtma) modları tarafından da kullanılır.
 - “Auto” (Otomatik) (çift ayar noktası) modundaki ısıtma ve soğutma için ön ayar sıcaklıkları aşağıdaki koşulları sağlamalıdır:
 - Önceden ayarlanan soğutma sıcaklığı, önceden ayarlanan ısıtma sıcaklığından yüksektir.
 - Soğutma ve ısıtma ön ayar sıcaklıkları arasındaki minimum sıcaklık farkı gereksinimi (bağlı iç ünite modeline göre değişir) karşılanmaktadır.
 - Eğer ön ayar sıcaklıkları minimum sıcaklık farkı gereksinimini karşılamayacak şekilde ayarlanmışsa, iki ön ayar sıcaklığı da izin verilen ayar aralığında otomatik olarak değiştirilir.

Ekranlar arasında gezinme

- Ana ekrana geri dönmek için [GERİ DÖN] düğmesi

<Otomatik çalışma (çift ayar noktası) modu>

Çalışma modu “Auto” (Otomatik) (çift ayar noktası) moduna ayarlandığında, iki ön sıcaklık (biri ısıtma biri soğutma için) ayarlanabilir. Oda sıcaklığına bağlı olarak, iç ünite otomatik olarak “Cool” (Soğutma) veya “Heat” (Isıtma) modunda çalışır ve oda sıcaklığını önceden belirlenen aralıkta tutar.

Aşağıdaki grafik “Auto” (Otomatik) (çift ayar noktası) modunda çalışan iç ünitenin çalışma düzenini gösterir.

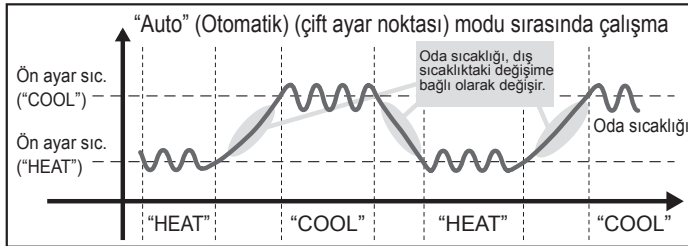

3.4. Fan hızını ayarlamak

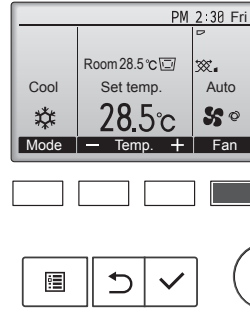

[F4] düğmesine her basıldığında aşağıdaki fan hızları arasında geçiş yapılır.

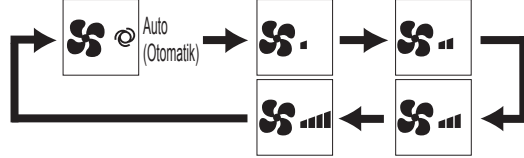

- Kullanılabilen fan hızları bağlı iç ünitelerin modellerine bağlıdır.

Not:

- Uygulanabilir fan hızı bağlanmış olan üniteye bağlıdır. Bazı ünitelerde “Auto” (Otomatik) ayarı bulunmadığını da unutmayınız.
- Aşağıdaki durumlarda, ünitenin gerçek fan hızı uzaktan kumanda göstergesinde görünen hızdan farklı olur.
 - Ekran “STAND BY” (BEKLEME) ya da “DEFROST” (BUZ ÇÖZME) durumundayken.
 - Isı değiştiricinin sıcaklığı ısıtma modundayken düşük bir seviyedeysse. (Örneğin ısıtma işleminin başlamasının hemen ardından)
 - ISI modunda, oda ortam sıcaklığı sıcaklık ayarından yüksek olduğunda.
 - Cihaz KURUTMA modundayken.

3.5. Hava akım yönünün ayarlanması

3.5.1 Main menu (Ana menüde) gezinme <Main menu (Ana menüye) erişme>



Ana ekrandaki [MENÜ] düğmesine basın. Main menu (Ana menüye) görüntülenecektir.

<Öğe seçimi>

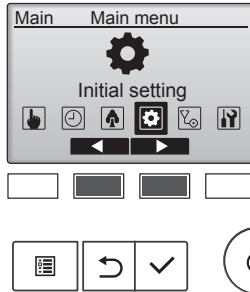

İmleri sola hareket ettirmek için [F2] düğmesine basın. İmleri sağa hareket ettirmek için [F3] düğmesine basın.

3. Çalışma

<Sayfalarda gezinme>

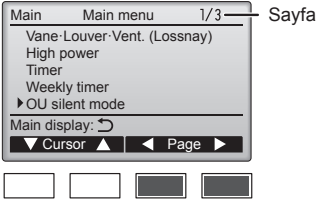

Önceki sayfaya gitmek için [F3]'e basın.
Sonraki sayfaya gitmek için [F4]'e basın.



<Ayarları kaydetme>

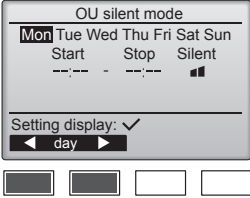

İstediğiniz öğeyi seçin ve [SEÇİM] düğmesine basın.

Seçilen öğenin ekranı görüntülenecektir.



<Main menu (Ana menü) ekranına geçme>

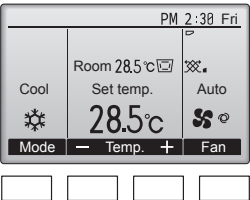

Main menu (Ana menüye) geçmek ve Ana ekrana geri dönmek için [GERİ DÖN] düğmesine basın.

Hiçbir düğmeye 10 dakika basılmazsa, ekran otomatik olarak Ana ekrana geri dönecektir. Kaydedilmemiş tüm ayarlar kaybolur.



<Desteklenmeyen işlevlerin ekranı>

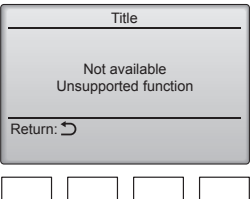

Kullanıcı ilgili iç ünite modeli tarafından desteklemeyen bir işlev seçerse soldaki mesaj görüntülenir.



3.5.2 Vane-Vent. (Kanat-Havalandırma) (Lossnay)

<Menüye erişme>

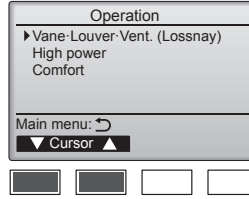
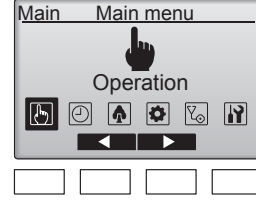

Main menu'den (Ana menü) "Operation" (Çalıştırma) seçeneğini seçin (bkz. sayfa 8) ve [SEÇİM] düğmesine basın.

Operation (Çalıştırma) menüsünden "Vane-Louver-Vent. (Lossnay)" (Kanat-Panjur-Havalandırma (Lossnay)) öğesini seçin ve [SEÇİM] düğmesine basın.

<Kanat ayarı>

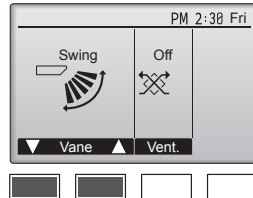

Kanat ayarlama seçenekleri arasında gezinmek için [F1] veya [F2] düğmesine basın: "Auto" (Otomatik), "Step 1" (Adım 1), "Step 2" (Adım 2), "Step 3" (Adım 3), "Step 4" (Adım 4), "Step 5" (Adım 5) ve "Swing" (Salınma). İstediğiniz ayarı seçin.

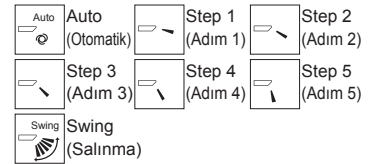

Kanatları otomatik olarak yukarı aşağı hareket ettirmek için "Swing" (Salınma) seçeneğini belirleyin. "Step 1" (Adım 1) ile "Step 5" (Adım 5) arasında ayarlandığında, kanat seçili açıda ayarlanacaktır.

- **1h** kanat ayarı simgesi altında görünür
Bu simge, kanat "Step 2" (Adım 2) ile "Step 5" (Adım 5)'e ayarlanmışsa ve soğutma veya kurutma işlemi sırasında (modele bağlı olarak) fan "Mid 1" (Orta 1) ile "Low" (Düşük) hızında çalışırsa görüntülenir. Bu simge bir saat içinde kaybolur ve kanat ayarı otomatik olarak değişir.

<Havalandırma ayarı>

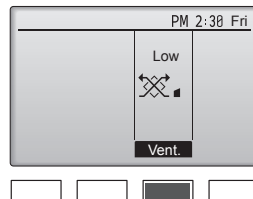

Havalandırma ayarı seçenekleri arasında "Off" (Kapalı), "Low" (Düşük), ve "High" (Yüksek), sırasıyla gezinmek için [F3] düğmesine basın.

* Yalnızca LOSSNAY ünitesi bağlıyken ayarlanabilir.

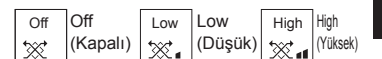

- Bazı iç ünite modellerinde bulunan fan, belli havalandırma üniteleri ile ara kilitlemeli olabilir.

3. Çalışma

<Operation (Çalıştırma) menüsüne geri dönme>

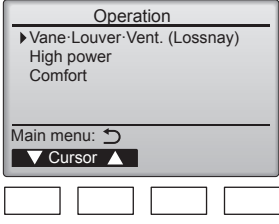

Operation (Çalıştırma) menüsüne geri dönmek için [GERİ DÖN] düğmesine basın.



Not:

- Salınım işlemi sırasında ekrandaki yön göstergesi, ünitenin yön kanatları ile eşzamanlı olarak değişmez.
- Uygulanabilir yönler bağlanmış olan üniteye bağlıdır.
- Aşağıdaki durumlarda, ünitenin gerçek hava yönü uzaktan kumanda göstergesinde görünenden farklı olur.
 1. Ekran "STAND BY" (BEKLEME) ya da "DEFROST" (BUZ ÇÖZME) durumundayken.
 2. Isıtıcı modu başlatıldıktan hemen sonra (sistem mod değişikliğinin uygulanmasını beklerken).
 3. Isıtıcı modunda, oda ortam sıcaklığı sıcaklık ayarından yüksek olduğunda.

<[Elle] Hava akımının Sol/Sağ Yönünü Değiştirmek için>

- * Izgara Louver düğmesi kullanılamaz.
- Ünitenin çalışmasını durdurun, louver kolunu tutun ve istenen yönde ayarlayın.
- * Ünite soğutma veya kurutma modundayken, iç yönü ayarlamayın, çünkü yoğunlaşma ve su damlaması riski vardır.

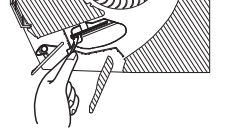

⚠ Dikkat:

Düşmesini önlemek için, üniteyi işletirken sağlam bir zemine yerleştirin.

3.6. Havalandırma

LOSSNAY kombinasyonu için

■ Aşağıdaki 2 çalıştırma şekli kullanılabilir.

- Havalandırmanın iç ünite ile birlikte çalıştırılması.
- Havalandırmanın bağımsız olarak çalıştırılması.

Not: (Kablosuz uzaktan kumanda için)

- Havalandırmayı bağımsız olarak çalıştırmak mümkün değildir.
- Uzaktan kumandada hiçbir gösterge yok.

4. Zamanlayıcı

- Zamanlayıcı işlevleri her uzaktan kumandada farklıdır.
- Uzaktan kumandayı çalıştırma hakkında daha fazla bilgi için uzaktan kumandanın yanında verilen ilgili çalıştırma kılavuzuna bakın.

5. Kablosuz Uzaktan Kumanda için Acil İşletim

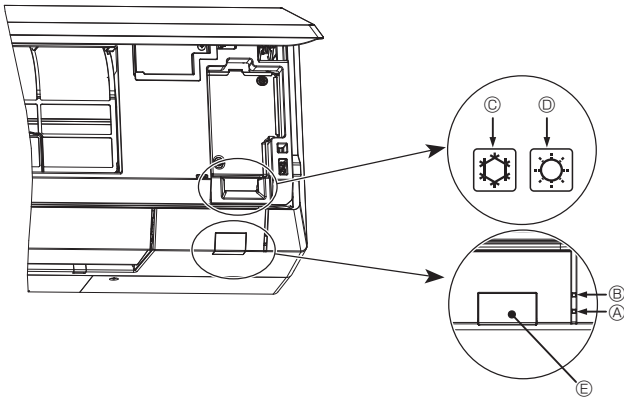

Uzaktan kumanda kullanılmadığı zaman

Uzaktan kumandanın pilleri bittiğinde veya uzaktan kumandada işlev bozukluğu meydana geldiğinde ızgara üzerindeki acil durum düğmelerine basılarak acil durum işletimi yapılabilir.

- Ⓐ STAND BY (BEKLEME) lambası
- Ⓑ ÇALIŞMA lambası
- Ⓒ Acil durum işletim soğutma düğmesi
- Ⓓ Acil durum işletim ısıtma düğmesi
- Ⓔ Alıcı

Çalıştırmayı başlatmak

- Soğutma modunu çalıştırmak için, 2 saniyeden uzun bir süre Ⓒ ❄ düğmesine basın.
- Isıtma modunu çalıştırmak için, 2 saniyeden uzun bir süre Ⓓ ☀ düğmesine basın.
- ÇALIŞMA lambasının Ⓑ yanması çalışmanın başladığı anlamına gelir.

Not:

- Acil durum modunun detayları aşağıda gösterildiği gibidir. ACİL DURUM MODUNUN detayları aşağıda gösterildiği gibidir.

Çalıştırma Modu	SOĞUTMA	ISITMA
Sıcaklık Ayarı	24°C	24°C
Fan Hızı	Yüksek	Yüksek
Hava akımı yönü	Yatay (Adım 1)	Aşağıya (Adım 5)

Durdurma işlemi

- Çalışmayı durdurmak için, 2 saniyeden uzun bir süre Ⓒ düğmesine ❄ ya da Ⓓ düğmesine ☀ basın.

6. Bakım ve Temizleme

■ Filter information (Filtre bilgileri)

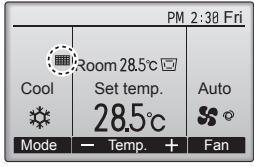

■ filtrelerin temizlenme zamanı geldiğinde Tam modda Ana ekranda görüntülenir.

Bu simge görüntüldüğünde filtreleri yıkayın, temizleyin veya değiştirin. Ayrıntılar için iç ünitenin Kullanım Kılavuzuna bakın.

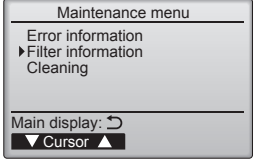

Maintenance (Bakım) menüsünden "Filter information" (Filtre bilgileri) ögesini seçin ve [SEÇİM] düğmesine basın.

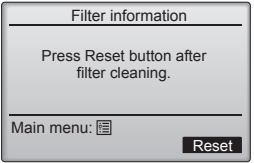

Filtre işaretini yeniden ayarlamak için [F4] düğmesine basın. Filtrenin nasıl temizleneceği hakkında bilgi almak için iç ünitenin Kullanım Kılavuzuna bakın.



[F4] düğmesi ile "OK" (Tamam) düğmesini seçin.

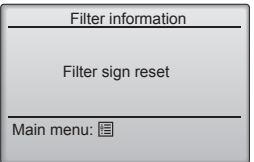

Bir onay ekranı görüntülenecektir.

Ekranlar arasında gezinme

- Main menu (Ana menüye) geri dönmek için.... [MENÜ] düğmesi
- Önceki ekrana geri dönmek için [GERİ DÖN] düğmesi

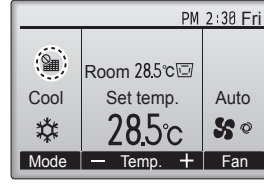

Ana ekranda Tam modda görüntüldüğünde, sistem merkezi olarak kontrol edilir ve filtre işareti sıfırlanamaz.

İki veya daha fazla iç ünite bağlıysa, filtre türüne bağlı olarak, her ünite için filtre temizleme zamanı farklı olabilir.

Ana üniteye filtre temizlenme zamanı gelmişse ■ simgesi görüntülenir.

Filtre işareti sıfırlandığında, tüm ünitelerin toplu çalışma süresi sıfırlanacaktır.

Belli bir çalışma aralığından sonra, iç ünitelerin normal hava kalitesi bulunan bir ortama kurulup kurulmadığına bağlı olarak ■ simgesi görüntülenir. Hava kalitesine bağlı olarak, filtrenin daha sık temizlenmesi gerekebilir.

Filtrelerin temizlenmesinin gerektiği toplam zaman modele bağlıdır.

- Bu gösterge, kablosuz uzaktan kumandalarda mevcut değildir.

► Filtrelerin temizlenmesi

- Filtreleri elektrikli süpürgeyle temizleyin. Elektrikli süpürge yoksa, filtreleri sert bir cisme hafifçe vurarak toz ve kir birikintisinin düşmesini sağlayın.
- Eğer filtreler özellikle kirliyse ılık suda yıkayın. Deterjan kalıntılarını gidermek için iyice durulayın ve filtreleri tekrar üniteye takmadan önce tamamen kurumalarını bekleyin.

⚠ Dikkat:

- Filtreleri güneşin altında veya elektrik sobası gibi bir ısı kaynağı kullanarak kurutmayın. Bu, çarpılmalarına yol açabilir.
- Filtreleri sıcak suda (50°C'nin üzerinde) yıkamayın. Bu, çarpılmalarına yol açabilir.
- Filtrelerin daima takılı olmasına dikkat edin. Ünitenin hava filtreleri olmadan çalıştırılması arızaya yol açabilir.

⚠ Dikkat:

- Temizlemeye başlamadan önce, cihazı durdurun ve ana elektrik şalterini kapalı duruma getirin.
- İç ünitelere, emilen havayı tozdan arındırmak amacıyla bir filtre yerleştirilmiştir. Aşağıdaki resimlerde gösterilen yöntemlerle bu filtreleri temizleyin.

⚠ Dikkat:

- Filtreyi çıkarırken, gözlerinizi tozdan korumak için gerekli önlemler alınmalıdır. Ayrıca, çalışmak için bir tabureye çıkmanız gerekiyorsa düşmemeye dikkat edin.
- Filtre çıkarıldığında, iç ünitenin içindeki metal parçalara dokunmayın, yaralanabilirsiniz.

6. Bakım ve Temizleme

■ PKFY-WL-VLM

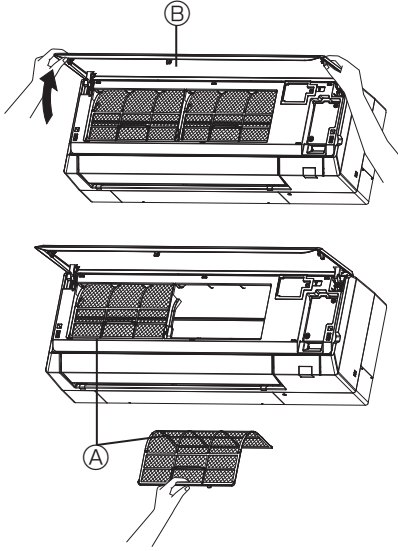

- ① Izgarayı açmak için ızgaranın iki alt köşesinden çekin ve filtreyi kaldırın.
A Filtre
B Giriş

İç ünitenin temizlenmesi

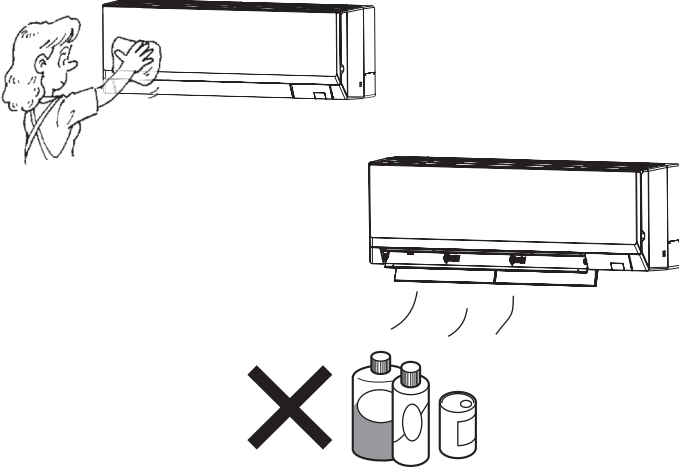

- Ünitenin dışını temiz, kuru ve yumuşak bir bezle silin.
- Yağ lekeleri veya parmak izlerini nötr özellikte ev deterjanı (bulaşık deterjanı veya çamaşır deterjanı gibi) kullanarak temizleyin.

⚠ Dikkat:

Asla benzin, benzen, tiner, temizleme tozu veya herhangi bir tür nötr olmayan deterjan kullanmayın; zira bu maddeler ünitenin kasasına zarar verebilir.

7. Arızanın Bulunması ve Giderilmesi

Sorunuz mu var?	İşte çözüm. (Ünite normal bir şekilde çalışıyor.)
Klima iyi soğutmuyor veya iyi ısıtmıyor.	<ul style="list-style-type: none"> ■ Filtreyi temizleyin. (Filtre kirli veya tıkalı olduğunda hava akımı düşer.) ■ Sıcaklık ayarını kontrol edin ve ayarlı sıcaklığı ayarlayın. ■ Dış mekan ünitesinin etrafında bolca alan bulunmasını temin edin. İç mekan ünitesi hava girişi veya çıkışı tıkalı mı? ■ Açık bırakılan kapı veya pencere var mı?
Isıtma veya soğutma işlemi başladığında, iç ünite hemen sıcak veya soğuk hava üflemiyor.	<ul style="list-style-type: none"> ■ Sıcak veya soğuk hava, iç ünite yeteri kadar ısınmaya veya soğuyuncaya kadar üflenmez.
Klima ısıtma modu esnasında ayarlı oda sıcaklığına ulaşılmadan duruyor.	<ul style="list-style-type: none"> ■ Dış mekan sıcaklığı düşük ve nem oranı da yüksek olduğunda dış mekan ünitesi üzerinde buzlanma meydana gelebilir. Bunun meydana gelmesi halinde dış mekan ünitesi buz giderme işlemi gerçekleştirir. Normal işlem yaklaşık 10 dakika sonra başlamalıdır.
İşlem esnasında hava akımı yönü değişiyor ya da hava akımı yönü ayarlanamıyor.	<ul style="list-style-type: none"> ■ Soğutma modu sırasında kanat "Step 2" (Adım 2) ile "Step 5" (Adım 5) arasında ayarlandığında, kanatlar 1 saat sonra adım 1 konumuna otomatik olarak geçer. Bunun nedeni su oluşumunu ve kanatlardan damlamasını engellemektir. ■ Isıtma modu sırasında hava akımı sıcaklığı düşük olduğunda veya buz çözme modunda, kanatlar otomatik olarak adım 1 konumuna geçer.
Hava akım yönü değiştiğinde pervaneler ayarlı konumda durmadan önce daima aşağı ve yukarı doğru, ayarlı konumu geçecek şekilde hareket ediyor.	<ul style="list-style-type: none"> ■ Hava akım yönü değiştirildiğinde pervaneler seçilen konuma temel konumu bulduktan sonra geçer.
Akan su sesi veya ara sıra da ıslık sesi duyuluyor.	<ul style="list-style-type: none"> ■ Bu sesler klimanın içerisinde soğutucu madde akışı olduğunda veya soğutucu madde akımı değişmekte olduğunda duyulabilir.
Çatırtı veya gıcırtı sesi duyuluyor.	<ul style="list-style-type: none"> ■ Bu sesler parçalar sıcaklık değişimleri sebebiyle genişleme veya daralma esnasında birbirlerine sürtündüklerinde duyulabilir.
Odada hoş olmayan bir koku var.	<ul style="list-style-type: none"> ■ İç mekan ünitesi duvarlar, yer döşemesi ve mobilyalar tarafından üretilen gazları içeren havayı, elbiselerde bulunan kokuları çeker ve bu havayı tekrar odaya üfler.
İç mekan ünitesinden beyaz bir sis veya buhar çıkıyor.	<ul style="list-style-type: none"> ■ Bu durum iç mekan sıcaklığı ve nemliliği yüksek olduğunda işlem başladığında meydana gelebilir. ■ Buz giderme modundayken soğuk hava akımı aşağı doğru üflenebilir ve sis gibi gözükülebilir.
Dış mekan ünitesinden su veya buhar çıkıyor.	<ul style="list-style-type: none"> ■ Soğutma modu esnasında soğuk boru ve ek yerlerinde su oluşabilir ve damlayabilir. ■ Isıtma modu esnasında ısı değiştiricide su oluşabilir ve damlayabilir. ■ Buz giderme modunda ısı değiştirici üzerindeki su buharlaşır ve su buharı atılabilir.
ON/OFF (AÇMA/KAPATMA) düğmesine basılsa bile klima çalışmaz. Uzaktan kumanda üzerindeki çalışma modu ekranı yok olur.	<ul style="list-style-type: none"> ■ İç ünitenin açma düğmesi kapalı mı? Açma düğmesini açın.
Uzaktan kumandada " " belirir.	<ul style="list-style-type: none"> ■ Merkezi kontrol esnasında uzaktan kumandada " " belirir ve klima işlemi uzaktan kumanda kullanılarak başlatılamaz veya durdurulamaz.
Klimayı durdurduktan hemen sonra yeniden başlatırken cihaz ON/OFF (AÇMA/KAPATMA) düğmesine basılsa bile çalışmayacaktır.	<ul style="list-style-type: none"> ■ Yaklaşık 3 dakika kadar bekleyin. (İşlem klimayı korumak için durdurulmuştur.)
Klima, ON/OFF (AÇMA/KAPATMA) düğmesine basılmaksızın çalışıyor.	<ul style="list-style-type: none"> ■ Açma zamanlayıcısı ayarlı mı? Cihazın çalışmasını durdurmak için ON/OFF (AÇMA/KAPATMA) düğmesine basın. ■ Klima merkezi bir uzaktan kumandaya bağlı mı? Klimayı kontrol eden ilgili şahıslara danışın. ■ Uzaktan kumandada " " görülüyor mu? Klimayı kontrol eden ilgili şahıslara danışın. ■ Güç kesintilerinden sonra otomatik devam etme özelliği ayarlı mı? Cihazın çalışmasını durdurmak için ON/OFF (AÇMA/KAPATMA) düğmesine basın.
Klima, ON/OFF (AÇMA/KAPATMA) düğmesine basılmaksızın duruyor.	<ul style="list-style-type: none"> ■ Kapama zamanlayıcısı ayarlı mı? Cihazın çalışmasını yeniden başlatmak için ON/OFF (AÇMA/KAPATMA) düğmesine basın. ■ Klima merkezi bir uzaktan kumandaya bağlı mı? Klimayı kontrol eden ilgili şahıslara danışın. ■ Uzaktan kumandada " " görülüyor mu? Klimayı kontrol eden ilgili şahıslara danışın.
Uzaktan kumandanın zamanlayıcı işlemi ayarlanamıyor.	<ul style="list-style-type: none"> ■ Zamanlayıcı ayarları geçersiz mi? Zamanlayıcı ayarlanabiliyorsa uzaktan kumandada göstergesinde " " veya " " belirir.
Uzaktan kumandada "PLEASE WAIT" (LÜTFEN BEKLEYİN) belirir.	<ul style="list-style-type: none"> ■ Başlangıç ayarları yürütülüyor. Yaklaşık 3 dakika kadar bekleyin.
Uzaktan kumandada bir hata kodu belirir.	<ul style="list-style-type: none"> ■ Klimayı korumak için koruma aygıtları çalıştırılmıştır. ■ Cihazı tamir etmeye çalışmayın. Derhal güç düğmesini kapalı konuma getirin ve satıcınıza danışın. Satıcıya model ismini ve uzaktan kumanda göstergesinde görülen bilgileri vermeyi unutmayın.
Su çekilme sesi veya motor dönme sesi duyuluyor.	<ul style="list-style-type: none"> ■ Soğutma işlemi durduğunda drenaj pompası çalışır ve sonra durur. Yaklaşık 3 dakika kadar bekleyin.

7. Arızanın Bulunması ve Giderilmesi

Sorununuz mu var?	İşte çözüm. (Ünite normal bir şekilde çalışıyor.)												
Gürültü belirtilenden daha çok.	<ul style="list-style-type: none">■ Bina içi işletme gürültüsü seviyesi aşağıdaki tabloda gösterildiği gibi odanın akustiğinden etkilenebilir ve ekosuz odada ölçülen gürültü seviyelerinin üzerine çıkabilir. <table border="1"><thead><tr><th></th><th>Ses emişi yüksek olan odalar</th><th>Normal odalar</th><th>Ses emişi düşük olan odalar</th></tr></thead><tbody><tr><td>Mekan örnekleri</td><td>Yayın stüdyosu, müzik odası vb.</td><td>Resepsiyon odası, otel lobisi vb.</td><td>Ofis, otel odası</td></tr><tr><td>Gürültü seviyeleri</td><td>3 ila 7 dB</td><td>6 ila 10 dB</td><td>9 ila 13 dB</td></tr></tbody></table>		Ses emişi yüksek olan odalar	Normal odalar	Ses emişi düşük olan odalar	Mekan örnekleri	Yayın stüdyosu, müzik odası vb.	Resepsiyon odası, otel lobisi vb.	Ofis, otel odası	Gürültü seviyeleri	3 ila 7 dB	6 ila 10 dB	9 ila 13 dB
	Ses emişi yüksek olan odalar	Normal odalar	Ses emişi düşük olan odalar										
Mekan örnekleri	Yayın stüdyosu, müzik odası vb.	Resepsiyon odası, otel lobisi vb.	Ofis, otel odası										
Gürültü seviyeleri	3 ila 7 dB	6 ila 10 dB	9 ila 13 dB										
Kablosuz uzaktan kumanda göstergesinde hiçbir şey görünmüyor, görüntü zayıf veya iç mekan ünitesi sinyalleri uzaktan kumanda yakın tutulmadığı takdirde almıyor.	<ul style="list-style-type: none">■ Piller zayıf. Pilleri değiştirin ve Reset (Sıfırla) düğmesine basın.■ Piller değiştirildiği halde hiçbir şey görülüyorsa pillerin doğru istikamette (+,-) yerleştirildiğinden emin olun.												
Uzaktan kumandanın pili takıldıktan/değiştirildikten sonra bazı işlevler kullanılamıyor.	<ul style="list-style-type: none">■ Lütfen saat ayarının yapıldığından emin olun. Saat ayarlanmamışsa lütfen saati ayarlayın.												
İç mekan ünitesinin kablosuz uzaktan kumanda alıcısının yanındaki işletim lambası yanıp sönüyor.	<ul style="list-style-type: none">■ Klimayı korumak için otomatik teşhis aygıtı çalıştırılmıştır.■ Cihazı tamir etmeye çalışmayın. Derhal güç düğmesini kapalı konuma getirin ve satıcınıza danışın. Satıcıya model ismini belirtmeyi unutmayın.												
Isıtma modu kapalı olduğunda ya da fan modu sırasında iç üniteden sıcak hava kesikli bir şekilde üfleniyor.	<ul style="list-style-type: none">■ Başka bir iç ünite ısıtma modunda çalışırken kontrol vanası, klima sistemindeki stabiliteyi muhafaza etmek için zaman zaman açılıp kapanacaktır. Bu işlem bir süre sonra duracaktır.* Küçük odalar vs. gibi yerlerde bu işlemin oda sıcaklığında istenmeyen bir artış meydana getirmesi halinde iç ünitenin çalışmasını geçici olarak durdurun.												
Kablosuz uzaktan kumanda çalışmıyor (iç üniteden 4 kez bip sesi duyulur).	<ul style="list-style-type: none">■ Otomatik mod ayarını AUTO (OTOMATİK) (tek ayar noktası) moduna veya AUTO (OTOMATİK) (çift ayar noktası) moduna alın. Ayrıntılar için birlikte verilen Bildirim (A5 sayfası) veya Kurulum Kılavuzuna başvurun.												

⚠ Uyarı:

Klimanın çalışması, ancak odayı soğutmaması ya da ısıtmaması (modele bağlı olarak) durumunda bir soğutucu kaçağı olabileceğinden dolayı dağıtıcınız ile temasa geçin. Onarım yapılırken mutlaka servis temsilcisine herhangi bir soğutucu kaçağı olup olmadığını sorun. Klimaya doldurulan soğutucu güvenlidir. Soğutucu normal şartlarda sızıntı yapmaz, ancak soğutucu gazının kapalı bir alana sızması ve üfleyici vantilatörün, ısıtıcı radyatörün, fırının vs. ateşi ile temas etmesi halinde zararlı maddeler ortaya çıkabilir.

8. Spesifikasyonlar

Uygulama aralığı

Hem Y, R2, Multi-S serisi iç üniteler hem de dış üniteler için işletme sıcaklığı aralığı aşağıda gösterildiği şekildedir.

■ PKFY-WL-VLM-E

Model		WL10	WL15	WL20	WL25	WL32	WL40	
Güç kaynağı (Voltaj/Frekans)	<V/Hz>	~N 220-230-240/50, 220/60						
Kapasite (Soğutma/Isıtma)	<kW>	1,2/1,4	1,7/1,9	2,2/2,5	2,8/3,2	3,6/4,0	4,5/5,0	
Boyut (Yükseklik)	<mm>	299				299		
Boyut (Genişlik)	<mm>	773				898		
Boyut (Derinlik)	<mm>	237				237		
Net ağırlık	<kg>	11				13		
Fan Hava Akışı hızı (Düşük-Orta2-Orta1-Yüksek)	<m ³ /min>	3,3-3,8-4,1-4,5	3,3-3,8-4,3-4,9	4,0-5,0-6,0-7,0	4,0-5,4-7,0-8,4	6,3-7,6-9,0-10,4	6,4-8,2-10,0-11,9	
Ses seviyesi (Düşük-Orta2-Orta1-Yüksek)	<dB>	22-26-28-30	22-26-29-32	22-28-33-36	22-30-36-41	29-34-38-41	30-36-41-45	

Model		WL10	WL15	WL20	WL25	WL32	WL40		
Soğutma Kapasitesi	hissedilen	Prated,c	<kW>	0,98	1,34	1,73	2,19	2,68	3,49
	gizli	Prated,c	<kW>	0,22	0,36	0,47	0,61	0,92	1,01
Isıtma Kapasitesi	Prated,h	<kW>	1,40	1,90	2,50	3,20	4,00	5,00	
Toplam elektrik gücü girişi	Pelec	<kW>	0,02	0,02	0,03	0,04	0,04	0,05	
Ses gücü seviyesi (her hız ayarı için, mevcutsa)	LWA	<dB>	43-46-48-51	44-47-50-54	45-50-54-57	46-52-58-62	51-56-59-62	53-58-61-65	

(EU)2016/2281

Not

1. İç ünitenin çalışma sıcaklığı.

Soğutma modu: 15 °C WB - 24 °C WB

Isıtma modu: 15 °C DB - 27 °C DB

2. Soğutma/Isıtma kapasitesi, aşağıdaki koşullarda çalıştırıldığında maksimum değeri gösterir.

Soğutma: İç 27 °C DB/19 °C WB, Dış 35 °C DB

Isıtma: İç 20 °C DB, Dış 7 °C DB/6 °C WB

Bu uyarının içeriği sadece Türkiye'de geçerlidir.

- Şirketimizdeki geliştirme faaliyetlerinden dolayı ürün özelliklerinin, haber verilmeksizin değiştirilme hakkı tarafımızda saklıdır.
- Anma değerleri için TS EN 14511 / TS EN 14825 deki iklim şartları ile tarif edilen koşullar esas alınmıştır.
- İç ve dış ortam sıcaklıklarının standartlarda esas alınan değerlerin dışına çıkması durumunda klimanızın ısıtma ve soğutma kapasitelerinin etkilenmesi doğaldır.
- Ürünün üzerinde bulunan işaretlemelerde veya ürünle birlikte verilen diğer basılı dokümanlarda beyan edilen değerler, ilgili standartlara göre laboratuvar ortamında elde edilen değerlerdir. Bu değerler, ürünün kullanım ve ortam şartlarına göre değişebilir.
- Satın almış olduğunuz ürünün kullanım ömrü 10 yıldır. Bu, ürünün fonksiyonunu yerine getirebilmesi için gerekli yedek parça bulundurma süresidir.

Ürünün montajı için Mitsubishi Electric Turkey Elektrik Ürünleri A.Ş. yetkili servisine / bayisine başvurunuz.

Servis İstasyonları ve Yedek Parça Temini :

Cihazınızın bakım, onarım ve yedek parça ihtiyaçları için klimanızı satın aldığınız yetkili satıcıya başvurunuz. Yetkili Servislerimizin listesine [URL: http://klima.mitsubishielectric.com.tr](http://klima.mitsubishielectric.com.tr) adresinden veya 444 7 500 numaralı telefondan ulaşabilirsiniz.

Ünitenin ihtiyaç duyacağı bakım ve onarım parçaları 10 yıl boyunca üretilecektir.

İthalatçı Firma:

Merkez Ofis (Head Office)

Mitsubishi Electric Turkey Elektrik Ürünleri A.Ş.

Şerifali Mah. Kale Sok. No:41 34775 Ümraniye/ İstanbul / Türkiye

Tel: + 90 216 969 25 00 Faks: + 90 216 661 44 47

klima@tr.mee.com

URL: <http://klima.mitsubishielectric.com.tr>

SİCİL NO : 845150

MERSİS NO : 0 621047840100014

Üretici Firma:

Mitsubishi Electric Corporation (Head Office)

Tokyo Building, 2-7-3, Marunouchi, Chiyoda-ku, Tokyo 100-8310, Japan

Tel: +81 (3) 3218-2111

www.mitsubishielectric.com

EC DECLARATION OF CONFORMITY
ДЕКЛАРАЦИЯ СООТВЕТСТВИЯ НОРМАМ ЕС
EC UYGUNLUK BEYANI

MITSUBISHI ELECTRIC CONSUMER PRODUCTS (THAILAND) CO., LTD
700/406 MOO 7, TAMBON DON HUA ROH, AMPHUR MUANG, CHONBURI 20000, THAILAND

hereby declares under its sole responsibility that the air conditioners and heat pumps described below for use in residential, commercial and light-industrial environments:
настоящим заявляет и берет на себя исключительную ответственность за то, что кондиционеры и тепловые насосы, описанные ниже и предназначенные для эксплуатации в жилых помещениях, торговых залах и на предприятиях легкой промышленности:
ev, ticaret ve hafif sanayi ortamlarında kullanım amaçlı üretilen ve aşağıda açıklanan klima ve ısıtma pompalarıyla ilgili aşağıdaki hususları yalnızca kendi sorumluluğunda beyan eder:

MITSUBISHI ELECTRIC, PKFY-WL10VLM-E*, PKFY-WL15VLM-E*, PKFY-WL20VLM-E*
PKFY-WL25VLM-E*, PKFY-WL32VLM-E*, PKFY-WL40VLM-E*

Note: Its serial number is on the nameplate of the product.
Примечание: серийный номер указан на паспортной табличке изделия.
Not: Seri numarası ürünün isim plakasında yer alır.

Directives
Директивы
Direktifler

2014/35/EU: Low Voltage
2006/42/EC: Machinery
2014/30/EU: Electromagnetic Compatibility
2011/65/EU, (EU) 2015/863 and (EU) 2017/2102: RoHS Directive

Issued:
THAILAND

1 Sep. 2019

Akira HIDAHA
Manager, Quality Assurance Department

<ENGLISH>

English is original. The other languages versions are translation of the original.

▲ CAUTION

- Refrigerant leakage may cause suffocation. Provide ventilation in accordance with EN378-1.
- Be sure to wrap insulation around the piping. Direct contact with the bare piping may result in burns or frostbite.
- Never put batteries in your mouth for any reason to avoid accidental ingestion.
- Battery ingestion may cause choking and/or poisoning.
- Install the unit on a rigid structure to prevent excessive operation sound or vibration.
- Noise measurement is carried out in accordance with JIS C9612, JIS B8616, ISO 5151(T1), and ISO 13523(T1).

<РУССКИЙ>

Языком оригинала является английский. Версии на других языках являются переводом оригинала.

▲ ОСТОРОЖНО

- Утечка хладагента может стать причиной удушья. Обеспечьте вентиляцию в соответствии с EN378-1.
- Обязательно оберните трубы изоляционной обмоткой. Непосредственный контакт с неизолированным трубопроводом может привести к ожогам или обморожению.
- Запрещается класть элементы питания в рот по каким бы то ни было причинам во избежание случайного проглатывания.
- Попадание элемента питания в пищеварительную систему может стать причиной удушья и/или отравления.
- Устанавливайте устройство на жесткую структуру во избежание чрезмерного шума или чрезмерной вибрации во время работы.
- Измерение шума выполняется в соответствии с JIS C9612, JIS B8616, ISO 5151(T1) и ISO 13523(T1).

<TÜRKÇE>

Aslı İngilizce'dir. Diğer dillerdeki sürümler aslının çevirisidir.

▲ DİKKAT

- Soğutucu sızıntısı boğulma tehlikesine yol açabilir. EN378-1'e göre havalandırma sağlayın.
- Boruların etrafına izolasyon malzemesi kaplamayı unutmayın. Çıplak boruya doğrudan temas etmek yanmaya ve soğuk ısırmasına neden olabilir.
- Yanlışlıkla yutmamak için pilleri hiçbir nedenle asla ağızınıza sokmayın.
- Pili yutmak boğulmaya ve/veya zehirlenmeye neden olabilir.
- Aşırı çalışma sesinin veya titreşimin oluşmaması için üniteyi sert bir yapı üzerine kurun.
- Ses ölçümü JIS C9612, JIS B8616, ISO 5151(T1), ve ISO 13523(T1) standartlarına göre yapılır.

■ **Серийный номер указан на заводской табличке спецификации.**

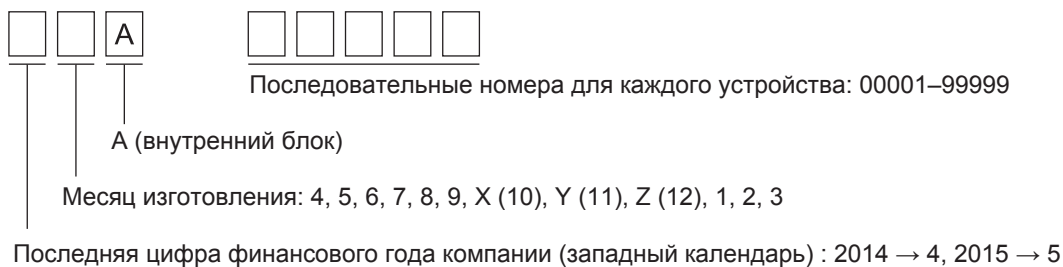

■ **The serial number is indicated on the SPEC NAME PLATE.**

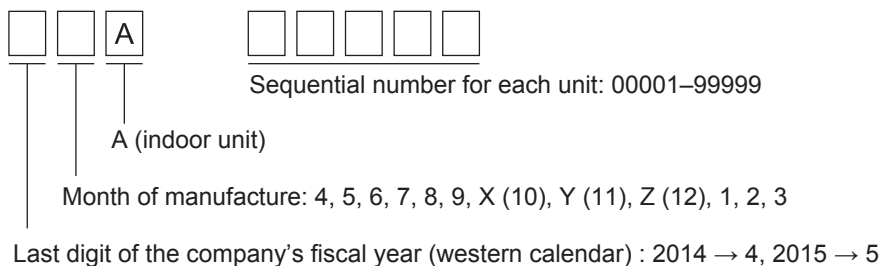

This product is designed and intended for use in the residential, commercial and light-industrial environment.

Importer:

Mitsubishi Electric Europe B.V.
Capronilaan 46, 1119 NS, Schiphol Rijk, The Netherlands

French Branch
25, Boulevard des Bouvets, 92741 Nanterre Cedex, France

German Branch
Mitsubishi-Electric-Platz 1, 40882 Ratingen, Germany

Belgian Branch
Autobaan 2, 8210 Loppem, Belgium

Irish Branch
Westgate Business Park, Ballymount, Dublin 24, Ireland

Italian Branch
Centro Direzionale Colleoni, Palazzo Sirio-Ingresso 1 Viale Colleoni 7, 20864 Agrate Brianza (MB), Italy

Norwegian Branch
Gneisveien 2D, 1914 Ytre Enebakk, Norway

Portuguese Branch
Avda. do Forte, 10, 2799-514, Carnaxide, Lisbon, Portugal

Spanish Branch
Carretera de Rubi 76-80 - Apdo. 420 08173 Sant Cugat del Valles (Barcelona), Spain

Scandinavian Branch
Hammarbacken 14, P.O. Box 750 SE-19127, Sollentuna, Sweden

UK Branch
Travellers Lane, Hatfield, Herts., AL10 8XB, England, U.K.

Polish Branch
Krakowska 50, PL-32-083 Balice, Poland

MITSUBISHI ELECTRIC TURKEY ELEKTRİK ÜRÜNLERİ A.Ş.
Şerifali Mah. Kale Sok. No: 41 34775 Ümraniye, İstanbul / Turkey

MITSUBISHI ELECTRIC (RUSSIA) LLC
115114, Russia, Moscow, Letnikovskaya street 2, bld.1, 5th floor

Please be sure to put the contact address/telephone number on this manual before handing it to the customer.

Не забудьте указать контактный адрес/номер телефона в данном руководстве, прежде чем передать его клиенту.

Lütfen bu kılavuzu müşteriye teslim etmeden önce iletişim adresini/telefon numarasını eklemeyi unutmayın.



MITSUBISHI ELECTRIC CORPORATION

Название Компании: ООО «Мицубиси Электрик (РУС)»

Адрес: 115114, Российская Федерация, г. Москва, ул. Летниковская, д. 2, стр. 1, 5 этаж

HEAD OFFICE: TOKYO BUILDING, 2-7-3, MARUNOUCHI, CHIYODA-KU, TOKYO 100-8310, JAPAN