

Panasonic®

Operating Instructions
ECONAVI Sensor
Model No. CZ-CENSC1



Installation Instructions
Separately Attached.



Thank you for purchasing the Panasonic ECONAVI sensor.

- Read the Operating Instructions carefully for safe use. This manual describes the ECONAVI sensor. Read this manual as well as operating instructions supplied with indoor units and outdoor units.
- Be sure to read the “Safety Precautions” (P.4 - 5) before using.
- Keep this manual with operating instructions supplied with indoor units and outdoor units in a safe place.
- Be sure to keep this manual in a place easily accessible by users. In the case of user change, be sure to give this manual to a new user.

CE **Panasonic Corporation**
1006 Kadoma, Kadoma City, Osaka, Japan

Authorised representative in EU
Panasonic Testing Centre
Panasonic Marketing Europe GmbH
Winsbergring 15, 22525 Hamburg, Germany

F569814

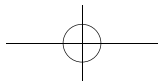
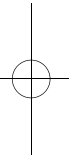
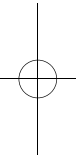
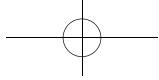

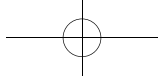

ENGLISH**3 ~ 14**

Before operating the unit, read these operating instructions thoroughly and keep them for future reference.

EN

FRANÇAIS**15 ~ 27**

Avant d'utiliser l'appareil, lisez attentivement le présent mode d'emploi et conservez-le pour consultation future.

FR

ESPAÑOL**28 ~ 40**

Antes de poner en funcionamiento la unidad, lea detenidamente estas Instrucciones de funcionamiento y guárdelas para consultarlas en el futuro.

ES

DEUTSCH**41 ~ 53**

Bevor Sie dieses Gerät in Betrieb nehmen, sollten Sie diese Bedienungsanleitung aufmerksam durchlesen und sie zur weiteren Verfügung aufbewahren.

DE

ITALIANO**54 ~ 64**

Leggere queste istruzioni per l'uso attentamente prima di mettere in funzione l'unità e conservale per una consultazione futura.

IT

PORTUGUÊS**65 ~ 76**

Antes de operar a unidade, leia estas instruções de operação cuidadosamente e guarde-as para futuras consultas.

PT

ΕΛΛΗΝΙΚΑ**77 ~ 89**

Πριν χειριστείτε τη μονάδα, διαβάστε αυτές τις οδηγίες λειτουργίας διεξοδικά και φυλάξτε τις για μελλοντική αναφορά.

GR

РУССКИЙ**90 ~ 102**

Перед началом работы с оборудованием, внимательно прочитайте эту инструкцию по эксплуатации и сохраните ее для дальнейшего использования.

RU

УКРАЇНСЬКА**103 ~ 115**

Перед початком роботи з обладнанням, уважно прочитайте цю інструкцію з експлуатації та зберігайте її для подальшого використання.

UR

ҚАЗАҚША**116 ~ 128**

Құрылғыны пайдаланудан бұрын осы пайдалану жөніндегі нұсқауларды оқыңыз және келешекте пайдалану үшін сақтаңыз.

KZ

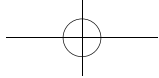

Contents

- Safety Precautions4
- Precautions for Use6
- Overview of the ECONAVI function7
- Parts Name.....9
- Guideline for detection area10
- On/off setting Procedure of ECONAVI function 11
- Troubleshooting13
- Specifications14

NOTICE

The English text is the original instruction. Other languages are translation of the original instructions.

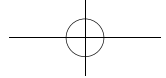

EN

Safety Precautions

WARNING

This symbol refers to a hazard or unsafe practice which can result in severe personal injury or death.

CAUTION

This symbol refers to a hazard or unsafe practice which can result in personal injury or product or property damage.

 Matters to be observed

 Prohibited matters

WARNING

 Do not use this appliance in a potentially explosive atmosphere.

 In case of malfunction of this appliance, do not repair by yourself. Contact the sales dealer or service dealer for repair.

 In case of emergency, remove the power plug from the socket or switch off the circuit breaker or the means by which the system is isolated from the main power.



CAUTION

 This appliance is intended to be used by expert or trained users in shops, in light industry and on farms, or for commercial use by lay persons.

This appliance can be used by children aged from 8 years and above and persons with reduced physical, sensory or mental capabilities or lack of experience and knowledge if they have been given supervision or instruction concerning use of the appliance in a safe way and understand the hazards involved.

-  • Do not operate with wet hands.
• Do not wash with water.

EN 4

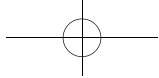

Safety Precautions

Note:

- This device complies with Part 15 of the FCC Rules. Operation is subject to the following two conditions: (1) this device may not cause harmful interference, and (2) this device must accept any interference received, including interference that may cause undesired operation.
- This equipment has been tested and found to comply with the limits for a class B digital device, pursuant to Part 15 of the FCC Rules. These limits are designed to provide reasonable protection against harmful interference in a residential installation. This equipment generates, uses and can radiate radio frequency energy and, if not installed and used in accordance with the instructions, may cause harmful interference to radio communications. However, there is no guarantee that interference will not occur in a particular installation. If this equipment does cause harmful interference to radio or television reception, which can be determined by turning the equipment off and on, the user is encouraged to try to correct the interference by one or more of the following measures:
 - Reorient or relocate the receiving antenna. Increase the separation between the equipment and receiver.
 - Connect the equipment into an outlet on a circuit different from that to which the receiver is connected.
 - Consult the dealer or an experienced radio/technician for help.
- FCC Caution: To assure continued compliance, follow the attached installation instructions. Any changes or modifications not expressly approved by the party responsible for compliance could void the user's authority to operate this equipment.

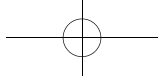

Precautions for Use

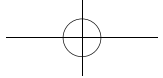

- Do not use in the following places:
 - Where humidity/oil/vibration is excessive, the unit will be exposed to direct sunlight or near a heat source, or condensation is likely to occur.
(Otherwise, failure may be caused.)
 - Where excessive noise is present.
(Otherwise, malfunction may be caused.)
- ECONAVI sensor is for indoor use only.
- Do not damage or scratch the surface of the sensor section.
(Otherwise the sensor may become unable to detect properly.)
- Do not apply pressure to the sensor section.
(The sensor section may get damaged.)
- Do not clean with benzine, paint thinner, or chemically treated wipes.
(Discoloration or deformation may occur.)
 - If the sensor section is dirty, gently wipe it with a dry cloth.
 - If the sensor is very dirty, soak a cloth in water-diluted neutral detergent, wring it thoroughly, and use it to wipe the sensor clean. After that, gently wipe it with a dry cloth.

EN



Overview of the ECONAVI function

The ECONAVI sensor detects human activity and conserves energy based on the activity level.

<p>High activity</p> 	<ul style="list-style-type: none">•Cooling: Target temperature is the same as the set temperature.•Heating: Target temperature is 1 °C lower than the set temperature.
<p>Low activity</p> 	<ul style="list-style-type: none">•Cooling: Target temperature is 1 °C higher than the set temperature.•Heating: Target temperature is the same as the set temperature.
<p>No one in the room</p> 	<p>No one in the room for 20 minutes</p> <ul style="list-style-type: none">•Cooling: Target temperature is 2 °C higher than the set temperature.•Heating: Target temperature is 2 °C lower than the set temperature. <p>No one in the room for 3 hours</p> <ul style="list-style-type: none">•Cooling: Cooling will stop and the unit will be in fan only mode.•Heating: Heating will stop and the unit will be in fan only mode.
<p>* When the sensor detects movements in the room which have been empty, it will resume operation to match with the activity level.</p>	

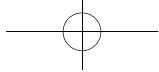

WARNING

- Do not use the ECONAVI function in areas only with infants, babies, or people with disabilities. In situations with limited or no human movement, the sensor may consider there to be no human activity and turn off the unit.

EN

Notes

- Even when target temperature is changed through the ECONAVI function, the set temperature shown in the remote controller does not change.
- Even when Cooling/Heating is changed to Fan through the ECONAVI function, the operation mode shown in the remote controller will still be Cooling/Heating.
- It is possible to change the time needed to start changing operation mode (standard setting : 3 hours) after the room has been empty. If you need to do so, please contact the dealer.
- It is possible to choose from the following options for the operation to be performed after a lapse of 3 hours since the room has been empty.
 - Operates in the Fan mode only.
 - Stops and resumes operations after human movements are detected.
 - Stops and will not resume operations even after human movements are detected.
 - Continues to operate in the current mode.If you need to do so, please contact the dealer.
- Please use the indoor unit and remote controller designed for the ECONAVI function. Using a remote controller for the ECONAVI function allows the user to turn the ECONAVI function ON/OFF.

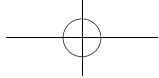

Parts Name

Sensor

Detects human motion within the area



Notes

- The sensor designed to detect heat transfer detects not only human bodies but also moving objects that generates heat. (For example, moving animals, an infrared heater's oscillating operation, etc.)
- The sensor may not be able to detect people who move slightly.
- People who have a small exposed-area of the skin may cause a decrease in the sensitivity of the sensor.
- If the ambient temperature exceeds 30 °C, the sensor may not be able to detect people.
- When more than one indoor unit are operating in large room/area, the effect of energy saving may be affected by room conditions.
- If the sensor section is damaged or covered by oil, dust or soot, etc., it may not be able to detect people.

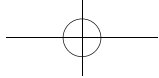

Guideline for detection area

The sensor is unable to detect the presence of humans within about 1 m from the wall.

EN

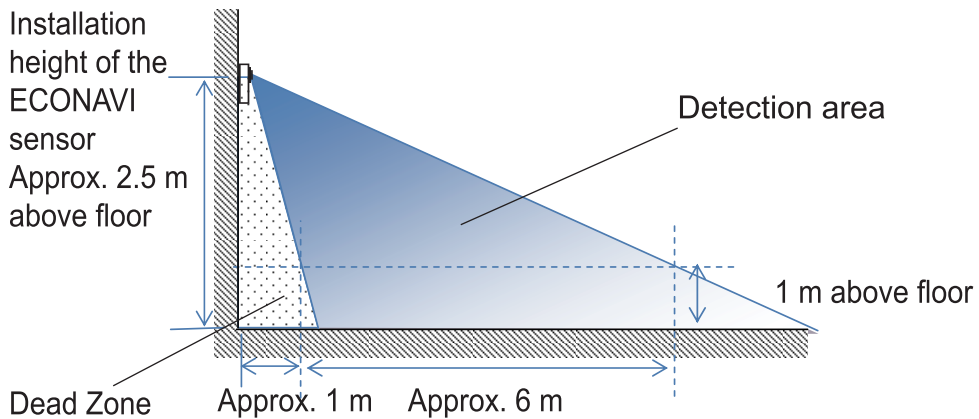
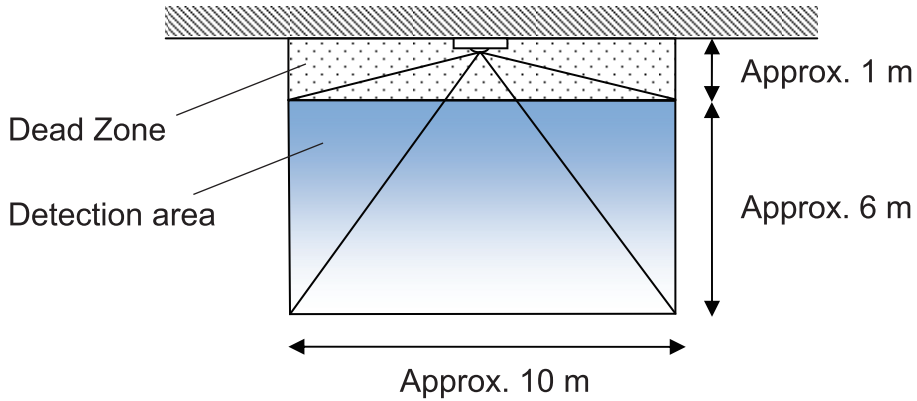

Notes

- The further away people are from the sensor, the higher the magnitude of movement is required for the detection of people.
- The sensor is unable to detect human motion in the dead zone.

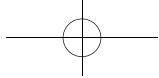

On/off setting Procedure of ECONAVI function

Using the High-spec Wired Remote Controller (CZ-RTC3), you can switch the ECONAVI function ON/OFF.

Notes

- If you are using a remote controller other than CZ-RTC3, refer to the appropriate Operating Instructions for instructions. If the Operating Instructions does not contain instructions for operating the ECONAVI function, your remote controller may not support ECONAVI.

1. Display the [Menu] screen.

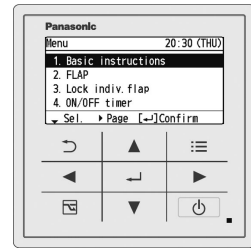

CZ-RTC3

2. Select [10. Energy saving].

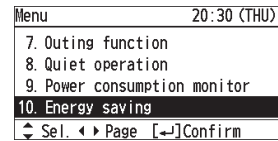
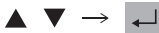

3. Select [ECONAVI].

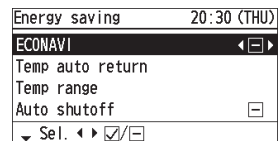

4. Switch ECONAVI to ON or OFF.

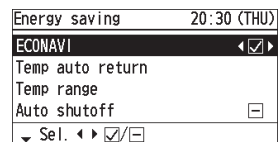

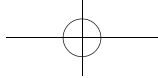

5. Finish the setup.



(Press 2 times to finish.)

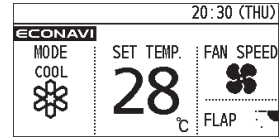

EN

*When ECONAVI is enabled
ECONAVI will appear.

When the indoor unit is stopped

ECONAVI will disappear.

WARNING

- Please do not turn the ECONAVI function ON in areas only with infants, babies, or people with disabilities. In situations with limited or no human motion, the sensor may consider there to be no human activity and turn off the unit.

Notes

- Turn the ECONAVI function OFF if:
 - You want to maintain the room temperature at a set temperature.
 - You want to keep air conditioner running while nobody is in a room.
 - The sensor fails.
 - Only infants, babies, or people only with disabilities are in the room.

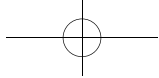

Troubleshooting

Problem	Cause	Solution
Sensor is unable to detect human movements.	There are objects in front of the sensor.	Move the objects to an area which will not impede the sensor detection.
	There is too small a difference between the room temperature and the body temperature.	Cool down the room temperature.
	The sensor is unable to detect activity within 1 m from the wall.	
	There is not enough exposed skin for the sensor to detect human activity.	
	The sensor is dirty.	Gently wipe the sensor clean with a dry cloth.
The remote controller screen displays a flashing  ECONAVI .	Faulty sensor or incorrect installation.	Turn OFF the ECONAVI function with the remote controller and contact the retailer or point of purchase with the Model No. and problem.

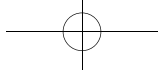

EN

Problem	Cause	Solution
The remote controller screen does not display the ECONAVI .	The indoor unit has stopped.	Turn on the indoor unit.
	The ECONAVI function is set to OFF.	Turn the ECONAVI function ON with the remote controller.
	The remote controller may not support the ECONAVI function.	If its Operating Instructions does not contain instructions on how to set up the ECONAVI function, the remote controller does not support it. Please contact the dealer.
	The indoor unit may not support the ECONAVI function.	If you turn the ECONAVI function ON with the remote control but there is no change, the indoor unit does not support the ECONAVI function. Please contact the dealer.

Specifications

Model No.	CZ-CENSC1
Dimensions	(H) 120 mm × (W) 70 mm × (D) 32 mm
Weight	75 g
Temperature/Humidity range	0 °C to 40 °C/20% to 80% (No condensation) * Indoor use only.
Power source	DC16V (Supplied from indoor unit)
Connections	1 sensor per indoor group

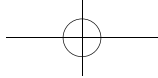
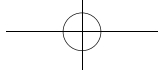

Table des matières

Consignes de sécurité	16
Consignes d'utilisation	18
Présentation de la fonction ECONAVI	19
Nom des pièces	21
Directive pour la zone de détection	22
Procédure de réglage de l'activation/désactivation de la fonction ECONAVI	23
Dépannage	25
Spécifications	27

NOTIFICATION

Le texte en anglais est la version originale des consignes. Les autres langues sont les traductions des instructions d'origine.



Consignes de sécurité

AVERTISSEMENT

Ce symbole renvoie à un danger ou une pratique dangereuse pouvant causer des blessures corporelles sévères ou la mort.

MISE EN GARDE

Ce symbole renvoie à un danger ou une pratique dangereuse pouvant causer des blessures corporelles ou des dommages matériels.

FR

 Points à observer

 Actions interdites

AVERTISSEMENT

 N'utilisez pas cet appareil dans une atmosphère potentiellement explosive.

 En cas de dysfonctionnement de cet appareil, n'essayez pas de le réparer vous-même. Contactez le concessionnaire pour réparation.

 En cas d'urgence, retirer la fiche d'alimentation de la prise ou éteignez le disjoncteur ou tout moyen par lequel le système est isolé de l'alimentation centrale.



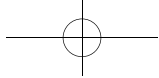



MISE EN GARDE

 Cet appareil est destiné aux utilisateurs experts ou formés dans les magasins, les petites industries et dans les fermes, ou aux profanes à des fins commerciales.

Cet appareil peut être utilisé par des enfants âgés de 8 ans et plus et par des personnes aux capacités physiques, sensorielles et mentales réduites ou qui manquent d'expérience et de savoir-faire, s'ils ont été informés et ont reçu des consignes sur l'utilisation de l'appareil en toute sécurité et comprennent les dangers concernés.

-  • Ne pas utiliser avec les mains mouillées.
-  • Ne pas laver à l'eau.

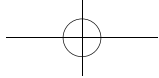

Consignes d'utilisation

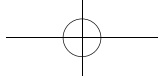

- N'utilisez pas cet appareil dans les endroits suivants :
 - Où l'humidité/huile/vibration est excessive, l'appareil est exposé à la lumière directe du soleil ou se trouve près d'une source de chaleur, ou lorsque la condensation peut survenir.
(Autrement, une panne peut survenir.)
 - Où les bruits sont excessifs.
(Autrement, un dysfonctionnement peut survenir.)
- Le capteur de ECONAVI s'utilise à l'intérieur uniquement.
- Évitez d'endommager ou de gratter la surface de la section du capteur.
(Autrement, le capteur pourrait ne plus détecter correctement).
- N'appuyez pas sur la section du capteur.
(La section du capteur pourrait s'endommager.)
- Ne nettoyez pas avec du benzène, du diluant ou des lingettes traitées.
(La décoloration ou la déformation pourrait survenir.)
 - Si la section du capteur est sale, essuyez-la doucement à l'aide d'un tissu sec.
 - Si le capteur est très sale, trempez un tissu avec un détergent neutre dilué dans l'eau, essorez-le bien et utilisez-le pour essuyer le capteur. Ensuite, essuyez-le doucement avec un tissu sec.

FR



Présentation de la fonction ECONAVI

Le capteur de ECONAVI détecte l'activité humaine et conserve l'énergie selon le niveau d'activité.

<p>Haute activité</p> 	<ul style="list-style-type: none">• Refroidissement : La température cible est la même que la température réglée.• Chauffage : La température cible est de 1 °C inférieure à la température réglée.
<p>Faible activité</p> 	<ul style="list-style-type: none">• Refroidissement : La température cible est de 1 °C supérieure à la température réglée.• Chauffage : La température cible est la même que la température réglée.
<p>Personne ne se trouve dans la pièce</p> 	<p>Aucune présence dans la pièce pendant 20 minutes</p> <ul style="list-style-type: none">• Refroidissement : La température cible est de 2 °C supérieure à la température réglée.• Chauffage : La température cible est de 2 °C inférieure à la température réglée.
<p>* Lorsque le capteur détecte des mouvements dans la pièce qui était vide avant, il restaure le fonctionnement pour que celui-ci corresponde au niveau d'activité.</p>	<p>Aucune présence dans la pièce pendant 3 heures</p> <ul style="list-style-type: none">• Refroidissement : Le refroidissement s'arrête et l'unité ventile uniquement.• Chauffage : Le chauffage s'arrête et l'unité ventile uniquement.

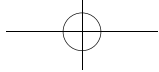

AVERTISSEMENT

- N'utilisez pas la fonction ECONAVI dans des zones où se trouvent seuls des nourrissons, des bébés ou des personnes atteintes d'un handicap. Dans des situations où les mouvements humains sont limités ou inexistants, le capteur peut considérer qu'il n'y a pas d'activité humaine et éteindre l'appareil.

FR

Remarques

- Même lorsque la température cible est modifiée via la fonction ECONAVI, la température réglée indiquée sur la télécommande ne change pas.
- Même lorsque le Refroidissement/Chauffage est remplacé par la Ventilation via la fonction ECONAVI, le mode de fonctionnement indiqué sur la télécommande reste Refroidissement/Chauffage.
- Il est possible de modifier le temps requis pour changer le mode de fonctionnement (réglage standard : 3 heures) après que la pièce ait été quittée. Si vous devez le faire, contactez le concessionnaire.
- Il est possible de choisir parmi les options suivantes pour l'utilisation de l'appareil 3 heures après que la pièce ait été quittée.
 - Fonctionne avec le mode Ventilation uniquement.
 - S'arrête et restaure le fonctionnement après la détection de mouvements humains.
 - S'arrête et ne restaure pas le fonctionnement même après la détection de mouvements humains.
 - Continue de fonctionner dans le mode en cours.Si vous devez le faire, contactez le concessionnaire.
- Veuillez utiliser la section intérieure et la télécommande conçues pour la fonction ECONAVI. L'utilisation d'une télécommande pour la fonction ECONAVI vous permet d'activer/désactiver la fonction ECONAVI.

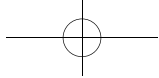

Nom des pièces

Capteur

Détecte les mouvements humains dans la zone



Remarques

- Le capteur conçu pour détecter le transfert de chaleur ne détecte pas seulement les corps humains mais également les objets en mouvement qui génèrent de la chaleur. (Par exemple, animaux en mouvement, fonctionnement oscillant du radiateur infrarouge, etc.)
- Le capteur pourrait ne pas détecter les mouvements humains lents.
- Les personnes dont une petite partie de la peau est exposée peuvent causer une réduction de la sensibilité du capteur.
- Si la température ambiante dépasse 30 °C, le capteur pourrait ne pas détecter des personnes.
- Lorsque plus d'une section intérieure fonctionne dans une grande zone/pièce, l'effet d'économie d'énergie peut être affecté par les conditions de la pièce.
- Si la section du capteur est endommagée ou couverte d'huile, de poussière ou de suie, etc., il pourrait ne pas détecter des personnes.

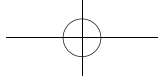

Directive pour la zone de détection

Le capteur ne peut pas détecter de présence humaine à environ 1 m du mur.

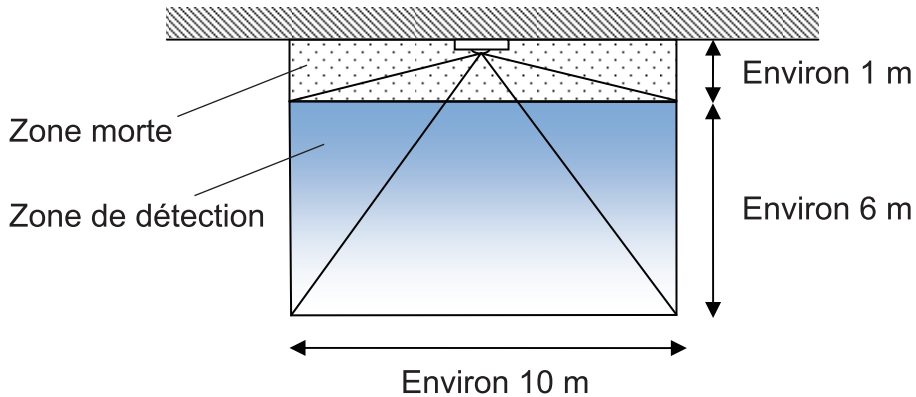

FR

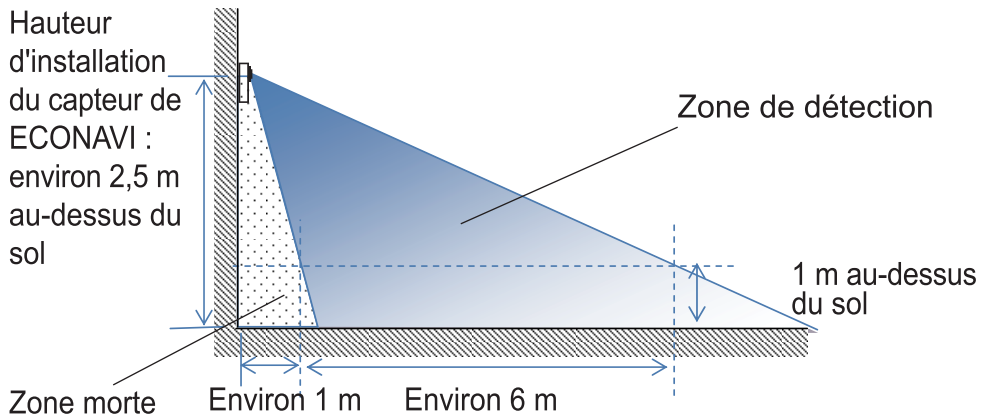

Remarques

- Plus les personnes sont éloignées du capteur, plus une amplitude élevée du mouvement est requise pour la détection des personnes.
- Le capteur ne peut pas détecter de mouvement humain dans la zone morte.

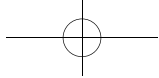

Procédure de réglage de l'activation/désactivation de la fonction ECONAVI

Vous pouvez activer/désactiver la fonction ECONAVI à l'aide de la télécommande câblée à haute spécificité (CZ-RTC3).

Remarques

- Si vous utilisez une autre télécommande que CZ-RTC3, référez-vous mode d'emploi approprié pour les consignes. Si le mode d'emploi ne contient pas de consignes pour l'utilisation de la FONCTION ECONAVI, il se peut que votre télécommande ne prenne pas en charge ECONAVI.

1. Affichez l'écran [Menu].

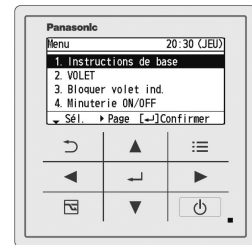

CZ-RTC3

2. Sélectionnez [10. Économie énergie].

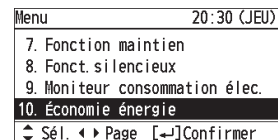
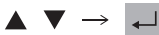

3. Sélectionnez [ECONAVI].

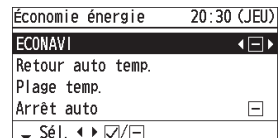

4. Réglez ECONAVI sur Activé ou Désactivé.

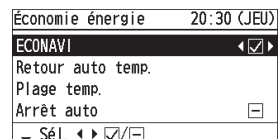

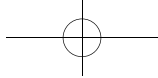

5. Terminez la configuration.



(Appuyez 2 fois pour terminer.)

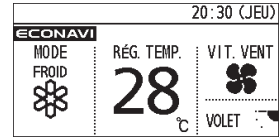

*Lorsque ECONAVI est activé

ECONAVI s'affiche.

FR

Lorsque le message La section intérieure est arrêtée

ECONAVI disparaît.

AVERTISSEMENT

- N'activez pas la fonction ECONAVI dans des zones où se trouvent seuls des nourrissons, des bébés ou des personnes atteintes d'un handicap. Dans des situations où les mouvements humains sont limités ou inexistant, le capteur peut considérer qu'il n'y a pas d'activité humaine et éteindre l'unité.

Remarques

- Désactivez la fonction ECONAVI si :
 - Vous souhaitez maintenir la température de la pièce au niveau de la température réglée.
 - Vous souhaitez que le climatiseur continue de fonctionner même lorsque personne ne se trouve dans la pièce.
 - Le capteur ne fonctionne pas.
 - Seuls des nourrissons, des bébés ou des personnes atteintes d'un handicap se trouvent dans la pièce.

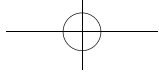

Dépannage

Problème	Cause	Solution
Le capteur ne peut pas détecter de mouvements humains.	Des objets se trouvent devant le capteur.	Déplacez les objets vers une zone où ils ne gêneront pas la détection par le capteur.
	La différence de température entre la pièce et le corps est trop faible.	Baissez la température de la pièce.
	Le capteur ne peut pas détecter d'activité à environ 1 m du mur.	
	La peau n'est pas suffisamment exposée pour que le capteur détecte une activité humaine.	
	Le capteur est sale.	Essuyez doucement le capteur à l'aide d'un tissu sec.
Sur l'écran de la télécommande,  ECONAVI s'affiche en clignotant.	Capteur défaillant ou installation incorrecte.	Désactivez la fonction ECONAVI à l'aide de la télécommande et contactez le distributeur ou le point de vente en indiquant le numéro du modèle et le problème.

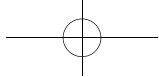

Problème	Cause	Solution
L'écran de la télécommande n'affiche pas ECONAVI .	La section intérieure s'est arrêtée.	Allumez la section intérieure.
	La fonction ECONAVI est désactivée.	Activez la fonction ECONAVI à l'aide de la télécommande.
	Il se peut que la télécommande ne prenne pas en charge la fonction ECONAVI.	Si le mode d'emploi contient pas de consignes pour la configuration de la fonction ECONAVI, la télécommande ne prend pas en charge cette dernière. Veuillez contacter le concessionnaire.
	Il se peut que la section intérieure ne prenne pas en charge la fonction ECONAVI.	Si vous activez la fonction ECONAVI à l'aide de la télécommande mais aucun changement ne survient, alors la section intérieure ne prend pas en charge la fonction ECONAVI. Veuillez contacter le concessionnaire.

FR

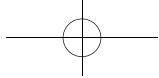

Spécifications

Modèle n°	CZ-CENSC1
Dimensions	(H) 120 mm × (L) 70 mm × (P) 32 mm
Poids	75 g
Plage de Température/ Humidité	0 °C à 40 °C/20% à 80% (Pas de condensation) * Usage intérieur uniquement.
Source d'alimentation	16Vcc (Fourni par l'unité intérieure)
Branchements	1 capteur par groupe intérieur

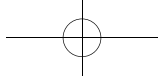

Contenido

Precauciones de seguridad	29
Precauciones de uso	31
Información general de la función ECONAVI	32
Nombres de las piezas	34
Referencia para el área de detección.....	35
Procedimiento de ajuste del Encendido/apagado de la función ECONAVI.....	36
Solución de problemas	38
Especificaciones.....	40

ES

AVISO

El texto en inglés constituye las instrucciones originales. El resto de los idiomas son traducciones de las instrucciones originales.

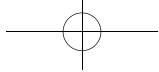

Precauciones de seguridad

ADVERTENCIA

Este símbolo hace referencia a un peligro o práctica no segura que pueden producir daños personales graves o incluso la muerte.

PRECAUCIÓN

Este símbolo hace referencia a un peligro o práctica no segura que pueden producir daños personales, en los productos o en la propiedad.

 Elementos que deben observarse

 Elementos prohibidos

ADVERTENCIA

 No utilice este aparato en una atmósfera potencialmente explosiva.

 En caso de fallo de funcionamiento de este aparato, no lo repare usted mismo. Contacte al distribuidor o al representante de servicios para su reparación.

 En caso de emergencia, quite en enchufe de alimentación del tomacorriente o apague el disyuntor de circuito o los medios por los que el sistema se aísla de la fuente de alimentación principal.



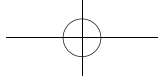



PRECAUCIÓN

 Este aparato está diseñado para ser utilizado por usuarios experimentados o capacitados en tiendas, industria ligera y en granjas, o para uso comercial por personas comunes.

Este aparato puede ser usado por niños mayores de 8 años y personas con facultades físicas, sensoriales o mentales reducidas o con falta de experiencia o conocimiento siempre que estén bajo supervisión o siguiendo las instrucciones relativas al uso del aparato de una forma segura y que comprendan el peligro que supone.

ES

-  • No utilizar con las manos mojadas.
-  • No lavar con agua.

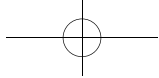

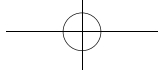

Precauciones de uso

- No lo use en los siguientes lugares:
 - Cuando la humedad/aceite/vibración sea excesiva, se debe exponer la unidad a la luz del sol o se debe colocar cerca de una fuente de calor, o se puede producir una condensación. (De lo contrario, puede producirse un fallo).
 - Donde hay mucho ruido. (De lo contrario, puede producirse un fallo de funcionamiento).
- El sensor ECONAVI es solo para el uso en interiores.
- No dañe o rasque la superficie de la sección del sensor. (De lo contrario el sensor puede perder la capacidad de detectar correctamente).
- No aplique presión a la sección del sensor. (La sección del sensor se puede dañar).
- No lo limpie con bencina, disolvente o bayetas tratadas químicamente. (Puede provocar decoloración o deformación).
 - Si la sección del sensor está sucia, límpiela suavemente con un paño seco.
 - Si el sensor está muy sucio, remoje un paño en agua con detergente neutral diluido, escúrralo bien y úselo para limpiar el sensor. Después de eso, pásele un paño seco suavemente.



Información general de la función ECONAVI

El sensor ECONAVI detecta actividad humana y conserva la energía basándose en el nivel de actividad.

<p>Actividad alta</p> 	<ul style="list-style-type: none"> •Enfriar: La temperatura objetivo es igual que la temperatura de ajuste. •Calentar: La temperatura objetivo es 1 °C más baja que la temperatura de ajuste.
<p>Actividad baja</p> 	<ul style="list-style-type: none"> •Enfriar: La temperatura objetivo es 1 °C más alta que la temperatura de ajuste. •Calentar: La temperatura objetivo es igual que la temperatura de ajuste.
<p>No hay nadie en la habitación</p> 	<p>No hay nadie en la habitación durante 20 minutos</p> <ul style="list-style-type: none"> •Enfriar: La temperatura objetivo es 2 °C más alta que la temperatura de ajuste. •Calentar: La temperatura objetivo es 2 °C más baja que la temperatura de ajuste.
<p>* Cuando el sensor detecta movimiento en la habitación que ha estado vacía, reanuda su funcionamiento para emparejarse con el nivel de actividad.</p>	<p>No hay nadie en la habitación durante 3 horas</p> <ul style="list-style-type: none"> •Enfriar: El enfriamiento se detendrá y solamente quedará activado el ventilador. •Calentar: El calentamiento se detendrá y solamente quedará activado el ventilador.

ES

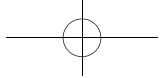

ADVERTENCIA

- No utilice la función ECONAVI en áreas donde solo haya niños, bebés, o personas con discapacidades. En situaciones cuando hay poco o ningún movimiento humano, el sensor puede considerar que no hay actividad humana y apagar la unidad.

Notas

- Aun cuando la temperatura objetivo ha cambiado por la función ECONAVI, la temperatura de ajuste que aparece en el mando a distancia no cambia.
- Aun cuando Enfriar/Calentar ha cambiado a ventilador por la función ECONAVI, el modo de funcionamiento que aparece en el mando a distancia se mantendrá en Enfriar/Calentar.
- Es posible cambiar el tiempo que se necesita para iniciar a cambiar el modo de funcionamiento (Ajuste estándar: 3 horas) después que se ha vaciado la habitación. Si necesita hacerlo, contacte al distribuidor.
- Es posible seleccionar de las siguientes opciones para que se ejecute el funcionamiento después de un lapso de 3 horas desde que se ha vaciado la habitación.
 - Funciona solo en el modo de ventilador.
 - Se detiene y vuelve a funcionar cuando detecta movimiento humano.
 - Se detiene y no vuelve a funcionar incluso cuando detecta movimiento humano.
 - Continúa funcionando en el modo actual.Si necesita hacerlo, contacte al distribuidor.
- Utilice la unidad interior y el mando a distancia diseñado para la función ECONAVI. Utilizar un mando a distancia para la función ECONAVI le permite al usuario ENCENDER/APAGAR la función ECONAVI.

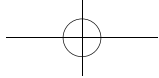

Nombres de las piezas

Sensor

Detecta movimiento humano dentro del área



ES

Notas

- El sensor diseñado para detectar transferencia de calor detecta no solo los cuerpos humanos sino también objetos en movimiento que generen calor. (Por ejemplo, animales en movimiento, funcionamiento oscilante de un calentador infrarrojo, etc.).
- El sensor puede que no detecte a personas que se muevan lentamente.
- Personas que tienen poca área de la piel expuesta pueden provocar una disminución en la sensibilidad del sensor.
- Si la temperatura ambiente excede los 30 °C, es posible que el sensor no pueda detectar a las personas.
- Cuando está funcionando más de una unidad interior en una habitación/área grande, el efecto de ahorro de energía se puede ver afectado por las condiciones ambientales.
- Si la sección del sensor se daña o está cubierta de aceite, polvo u hollín, etc., es posible que no pueda detectar a las personas.

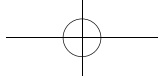

Referencia para el área de detección

El sensor no puede detectar la presencia de humanos a una distancia de más o menos 1 m de la pared.

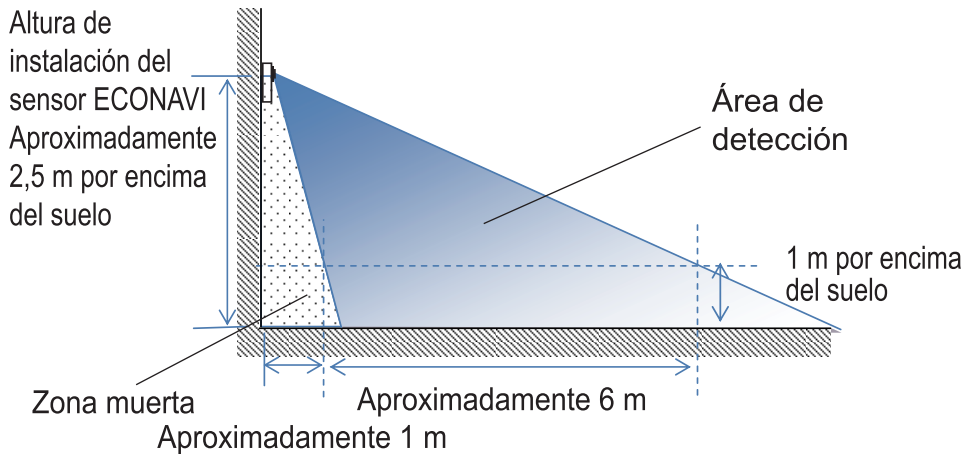
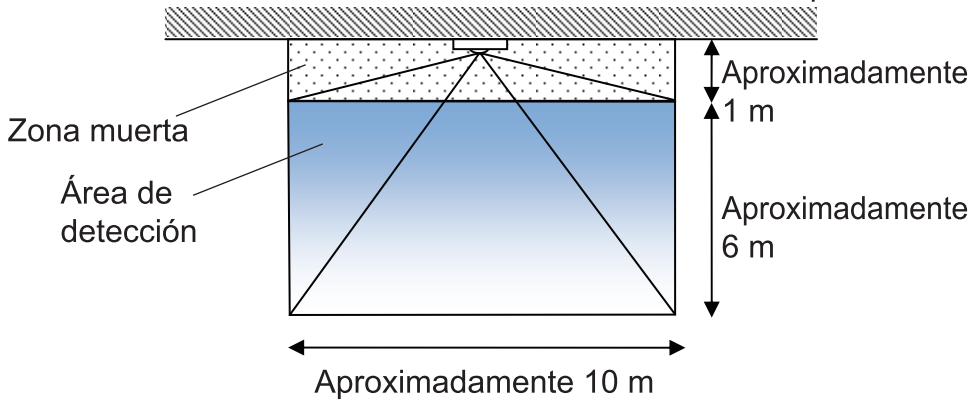

Notas

- Mientras más lejos estén las personas del sensor, mayor será la magnitud de los movimientos necesarios para su detección.
- El sensor no puede detectar movimiento humano en la zona muerta.

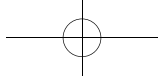

Procedimiento de ajuste del Encendido/apagado de la función ECONAVI

Si utiliza el Mando a distancia con cable de alta especificación (CZ-RTC3), podrá ENCENDER/APAGAR la función ECONAVI.

Notas

- Si está utilizando un mando a distancia diferente a CZ-RTC3, consulte las Instrucciones de funcionamiento adecuadas para ver las instrucciones. Si las Instrucciones de funcionamiento no incluyen instrucciones para la función ECONAVI es posible que su mando a distancia no sea compatible con ECONAVI.

ES

1. Mostrar la pantalla de [Menú].

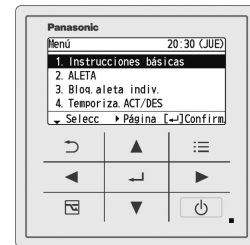

CZ-RTC3

2. Seleccione [10. Ahorro de energía].

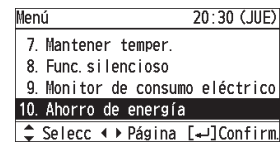
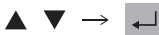

3. Seleccione [ECONAVI].

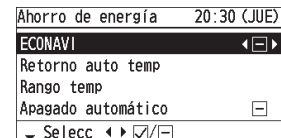

4. Cambiar ECONAVI a ENCENDIDO o APAGADO.

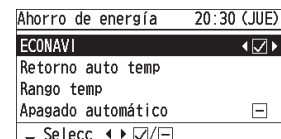

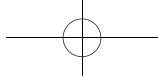

5. Finalice el ajuste.



(Pulse 2 veces para finalizar).

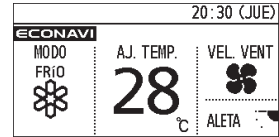

*Cuando ECONAVI está activado aparecerá **ECONAVI**.

Cuando se detiene la unidad interior desaparecerá **ECONAVI**.

ADVERTENCIA

- No encienda la función ECONAVI en áreas donde solo haya niños, bebés, o personas con discapacidades. En situaciones cuando hay poco o ningún movimiento humano, el sensor puede considerar que no hay actividad humana y apagar la unidad.

Notas

- Apague la función ECONAVI si:
 - Desea mantener la temperatura ambiente en la temperatura de ajuste.
 - Desea mantener encendido el aire acondicionado cuando no haya nadie en la habitación.
 - El sensor falla.
 - Solamente hay niños, bebés, o personas con discapacidades en la habitación.

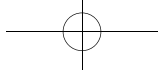

Solución de problemas

Problema	Causa	Solución
El sensor no puede detectar movimientos humanos.	Hay objetos frente al sensor.	Mueva los objetos a un área donde no impida la detección.
	Hay muy poca diferencia entre la temperatura ambiente y la temperatura corporal.	Enfríe la temperatura ambiente.
	El sensor no puede detectar actividad a 1 m de la pared.	
	No hay suficiente piel expuesta al sensor para detectar actividad humana.	
	El sensor está sucio.	Limpie sensor suavemente con un paño.
La pantalla del mando a distancia muestra el  ECONAVI intermitente.	Sensor defectuoso o instalación incorrecta.	Apague la función ECONAVI con el mando a distancia y contacte al distribuidor o punto de venta con el N.º de modelo y problema.

ES

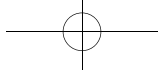

Problema	Causa	Solución
La pantalla del mando a distancia no muestra ECONAVI .	La unidad interior se ha detenido.	Encienda la unidad interior.
	La función ECONAVI está ajustada en APAGADO.	Encienda la función ECONAVI con el mando a distancia.
	Es posible que el mando a distancia no sea compatible con la función ECONAVI.	Si las Instrucciones de funcionamiento no incluyen instrucciones sobre cómo ajustar la función ECONAVI, el mando a distancia no es compatible con esta función. Contacte al distribuidor.
	Es posible que la unidad interior no sea compatible con la función ECONAVI.	Si enciende la función ECONAVI con el mando a distancia pero no hay cambios, la unidad interior no es compatible con la función ECONAVI. Contacte al distribuidor.

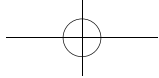

Especificaciones

N.º de modelo	CZ-CENSC1
Dimensiones	(Al.) 120 mm x (An.) 70 mm x (Prof.) 32 mm
Peso	75 g
Temperatura/Rango de humedad	0 °C a 40 °C/20% a 80% (Sin condensación) * Solo para uso interior.
Fuente de alimentación	16 V CC (suministrada desde la unidad interior)
Conexiones	1 sensor por grupo interior

ES

ES 40

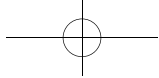

Inhalt

Sicherheitsvorkehrungen.....	42
Nutzungshinweise	44
Übersicht über die ECONAVI-Funktion	45
Teilebezeichnung.....	47
Hinweise zum Erfassungsbereich	48
Ein-/Ausschalten der ECONAVI-Funktion	49
Fehlerbehebung	51
Technische Daten	53

HINWEIS

Der englische Text enthält die Originalanleitung. Andere Sprachen sind eine Übersetzung dieser Originalanleitung.

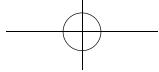

Sicherheitsvorkehrungen

WARNUNG

Dieses Sicherheitszeichen warnt vor einer gefährlichen Situation oder Handlung, bei der die Nichtbeachtung des Sicherheitshinweises zu schweren Verletzungen oder zum Tod führen kann.

VORSICHT

Dieses Sicherheitszeichen warnt vor einer gefährlichen Situation oder Handlung, bei der die Nichtbeachtung des Sicherheitshinweises zu Verletzungen oder zu Produkt- und Sachschäden führen kann.

 Zu beachten

 Zu unterlassen

WARNUNG

DE

 Verwenden Sie dieses Gerät nicht in einem explosionsgefährdeten Bereich.

 Sollte es bei diesem Gerät zu einer Fehlfunktion kommen, dürfen Sie es nicht selbst reparieren. Wenden Sie sich für Reparaturen an Ihren Fachhändler oder Kundendienst.

 Trennen Sie das Gerät bei einem Notfall vom Stromnetz, indem Sie den Sicherungsautomaten öffnen oder den eventuell vorhandenen Stecker ziehen.



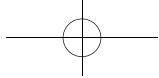



VORSICHT

 Das Gerät ist für eine Nutzung durch Fachkräfte oder geschulte Nutzer in Geschäften, Kleinbetrieben und landwirtschaftlichen Betrieben oder für eine kommerzielle Nutzung durch Laien vorgesehen.

Dieses Gerät kann von Kindern ab 8 Jahren, Personen mit eingeschränkten körperlichen, sensorischen oder geistigen Fähigkeiten und Personen mit mangelnder Erfahrung und Kenntnis unter Beaufsichtigung oder nach Anweisung für eine sichere Nutzung verwendet werden, wenn sie die damit verbundenen Gefahren verstanden haben.

-  •Bedienen Sie das Gerät nicht mit nassen Händen.
-  •Reinigen Sie das Gerät nicht mit Wasser.

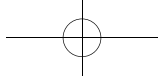

Nutzungshinweise

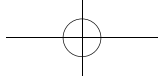

- Das Gerät ist nicht geeignet für die Nutzung an Orten,
 - an denen eine zu hohe Luftfeuchtigkeit herrscht, die Atmosphäre stark ölhaltig ist, starke Vibrationen auftreten, direkter Sonneneinfall besteht, sich eine Wärmequelle in der Nähe befindet oder die Wahrscheinlichkeit für die Bildung von Kondensation sehr hoch ist, weil dies sonst zu Fehlfunktionen führen kann;
 - an denen elektromagnetische Störungen auftreten, weil dies sonst zu Fehlfunktionen führen kann.
- Der ECONAVI-Sensor ist nur für den Gebrauch in Innenräumen vorgesehen.
- Vermeiden Sie eine Beschädigung oder ein Zerkratzen der Sensoroberfläche, da sonst die Erfassung beeinträchtigt werden kann.
- Üben Sie keinen Druck auf den Sensor aus, da dieser sonst beschädigt werden kann.
- Reinigen Sie das Gerät nicht mit Benzin, Lösungsmitteln oder chemisch behandelten Tüchern, da dies zu Verfärbungen oder Verformungen führen kann.
 - Sollte der Sensor verschmutzt sein, können Sie ihn vorsichtig mit einem trockenen Tuch abwischen.
 - Sollte der Sensor stark verschmutzt sein, tränken Sie ein Tuch in Wasser mit neutralem Reinigungsmittel, wringen es gut aus und reinigen damit den Sensor. Wischen Sie ihn anschließend vorsichtig mit einem trockenen Tuch ab.

DE



Übersicht über die ECONAVI-Funktion

Der ECONAVI-Sensor erfasst menschliche Aktivitäten und passt seine Energie an den Aktivitätsgrad an.

<p>Hohe Aktivität</p> 	<ul style="list-style-type: none">•Kühlen: Die Zieltemperatur entspricht der eingestellten Temperatur.•Heizen: Die Zieltemperatur liegt 1 °C unter der eingestellten Temperatur.
<p>Geringe Aktivität</p> 	<ul style="list-style-type: none">•Kühlen: Die Zieltemperatur liegt 1 °C über der eingestellten Temperatur.•Heizen: Die Zieltemperatur entspricht der eingestellten Temperatur.
<p>Keiner befindet sich im Raum.</p> 	<p>20 Minuten lang befindet sich keiner im Raum</p> <ul style="list-style-type: none">•Kühlen: Die Zieltemperatur liegt 2 °C über der eingestellten Temperatur.•Heizen: Die Zieltemperatur liegt 2 °C unter der eingestellten Temperatur.
<p>* Wenn der Sensor in einem Raum, der bis dahin leer war, Bewegungen erkennt, setzt er seinen Betrieb entsprechend dem jeweiligen Aktivitätsgrad fort.</p>	<p>3 Stunden lang befindet sich keiner im Raum</p> <ul style="list-style-type: none">•Kühlen: Der Kühlbetrieb wird ausgeschaltet, und das Gerät läuft im Umluftbetrieb weiter.•Heizen: Der Heizbetrieb wird ausgeschaltet, und das Gerät läuft im Umluftbetrieb weiter.

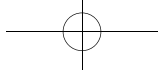

WARNUNG

- Benutzen Sie die ECONAVI-Funktion nicht in Bereichen, in denen sich ausschließlich Kleinkinder, Babys oder Menschen mit Behinderungen aufhalten. Sollte es nur eine geringe oder keine Bewegung von Personen geben, könnte das Gerät dies als keine Aktivität werten und sich ausschalten.

Hinweise

- Die an der Fernbedienung angezeigte Solltemperatur ändert sich auch dann nicht, wenn durch die ECONAVI-Funktion die Zieltemperatur angepasst wird.
- Die an der Fernbedienung angezeigte Betriebsart (Kühlen bzw. Heizen) ändert sich auch dann nicht, wenn durch die ECONAVI-Funktion der Kühl- bzw. Heizbetrieb ausgeschaltet und auf Umluftbetrieb geschaltet wird.
- Es ist möglich, die bei leerem Raum bis zum Ändern der Betriebsart festgelegte Zeitspanne (Standardeinstellung: 3 Stunden) zu ändern. Wenden Sie sich hierzu an Ihren Fachhändler.
- Es können je nach Bedarf folgende Funktionen genutzt werden, wenn der Raum 3 Stunden lang leer ist:
 - Das Gerät arbeitet im Umluftbetrieb.
 - Das Gerät stoppt und setzt seinen Betrieb erst fort, wenn eine menschliche Bewegung erkannt wird.
 - Das Gerät stoppt und setzt seinen Betrieb selbst dann nicht fort, wenn eine menschliche Bewegung erkannt wird.
 - Das Gerät setzt seinen Betrieb in der aktuellen Betriebsart fort.Zur Änderung der Einstellung wenden Sie sich bitte an Ihren Fachhändler.
- Um die ECONAVI-Funktion nutzen zu können, müssen das Innengerät und die Fernbedienung für ECONAVI geeignet sein. Mit der Fernbedienung für die ECONAVI-Funktion kann der Benutzer die ECONAVI-Funktion ein- und ausschalten.

DE

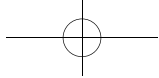

Teilebezeichnung

Sensor

Erkennt
menschliche
Bewegung
innerhalb des
Erfassungsbereichs



Hinweise

- Der Sensor wurde so konzipiert, dass er sich bewegende Wärmequellen erfasst. Dazu zählen jedoch nicht nur menschliche Körper, sondern auch andere Objekte, wie z. B. sich bewegende Tiere oder Infrarot-Heizkörper mit Schwenkbetrieb.
- Menschen, die sich nur wenig bewegen, werden eventuell nicht vom Sensor erfasst.
- Menschen, bei denen nur wenig Hautfläche unbedeckt ist, werden eventuell nur schwer durch den Sensor erfasst.
- Sollte die Raumtemperatur 30 °C übersteigen, könnte das dazu führen, dass der Sensor Menschen nicht erkennt.
- Wenn mehr als ein Innengerät in einem großen Raum/Bereich im Einsatz ist, könnten die Raumbedingungen den Effekt der Energieeinsparung beeinflussen.
- Wenn der Sensorbereich beschädigt oder mit Öl, Staub oder Ruß etc. bedeckt ist, könnte das dazu führen, dass der Sensor keine Menschen erkennt.

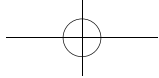

Hinweise zum Erfassungsbereich

Der Sensor kann im Umkreis von ungefähr 1 m von der Wand entfernt keine Menschen erkennen.

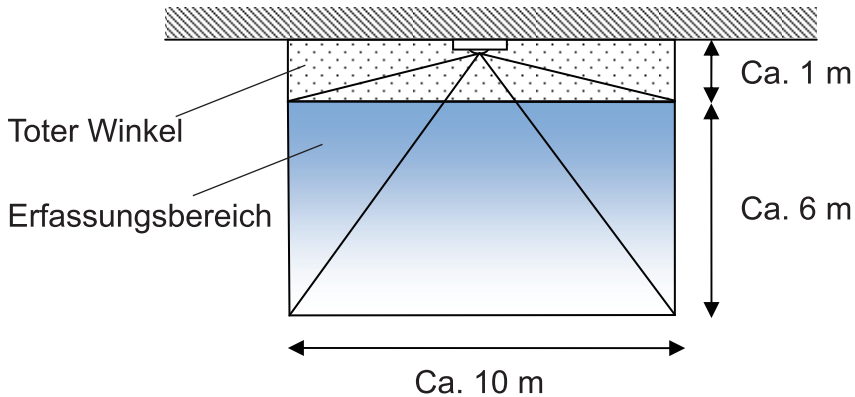

DE

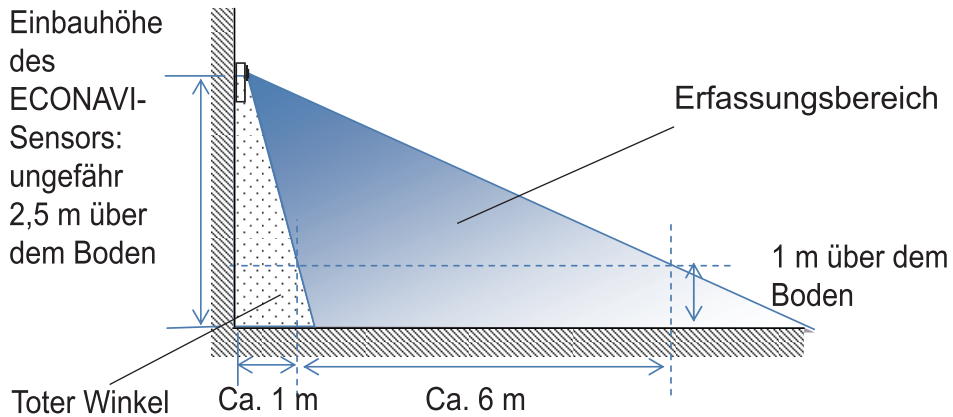

Hinweise

- Je weiter Menschen vom Sensor entfernt sind, desto stärker muss die Bewegung sein, damit der Sensor sie erkennt.
- Der Sensor kann keine Menschen im toten Winkel erkennen.

DE 48

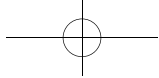

Ein-/Ausschalten der ECONAVI-Funktion

Die ECONAVI-Funktion kann mit der Kabel-Fernbedienung CZ-RTC3 ein- und ausgeschaltet werden.

Hinweise

- Wenn Sie eine andere Fernbedienung als CZ-RTC3 nutzen, lesen Sie die entsprechende Bedienungsanleitung. Wenn die Bedienungsanleitung keine Anweisungen für den Betrieb der ECONAVI-Funktion enthält, unterstützt Ihre Fernbedienung möglicherweise ECONAVI nicht.

1. Begeben Sie sich zum Bildschirm [Menü].

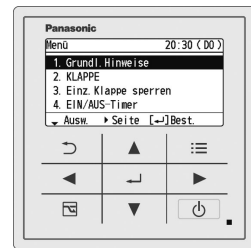

CZ-RTC3

2. Wählen Sie den Menüpunkt [10. Energiesparen] aus.

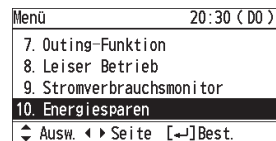
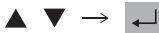

3. Wählen Sie [ECONAVI] aus.

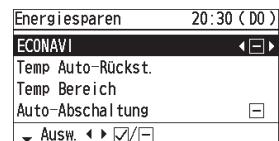

4. Schalten Sie ECONAVI EIN bzw. AUS .

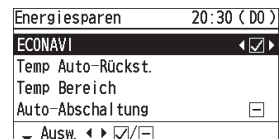

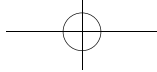

5. Beenden Sie die Einstellung.



(Drücken Sie 2 Mal zum Beenden.)

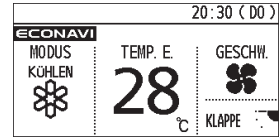

* Wenn ECONAVI aktiviert wurde, wird **ECONAVI** angezeigt.

Wenn das Innengerät gestoppt wird,
wird **ECONAVI** ausgeblendet.

WARNUNG

- Schalten Sie die ECONAVI-Funktion nicht in Bereichen ein, in denen sich ausschließlich Kleinkinder, Babys oder Menschen mit Behinderungen aufhalten. Sollte es nur eine geringe oder keine Bewegung von Personen geben, könnte das Gerät dies als keine Aktivität werten und sich ausschalten.

DE

Hinweise

- Schalten Sie die ECONAVI-Funktion AUS, wenn:
 - Sie eine konstante Raumtemperatur einstellen möchten,
 - Sie die Klimaanlage eingeschaltet lassen möchten, wenn sich niemand im Raum befindet,
 - der Sensor eine Fehlfunktion aufweist,
 - sich im Raum nur Kleinkinder, Babys oder Menschen mit Behinderungen aufhalten.

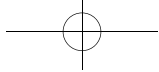

Fehlerbehebung

Problem	Ursache	Lösung
Der Sensor kann keine menschlichen Bewegungen erkennen.	Vor dem Sensor befinden sich Objekte.	Verschieben Sie die Objekte an einen Ort, der die Sensorerkennung nicht behindert.
	Der Unterschied zwischen Raum- und Körpertemperatur ist zu gering.	Kühlen Sie die Raumtemperatur ab.
	Der Sensor kann im Umkreis von 1 m von der Wand entfernt keine Aktivität erkennen.	
	Es gibt nicht genug entblößte Haut, damit der Sensor eine menschliche Aktivität erkennen kann.	
	Der Sensor ist schmutzig.	Reinigen Sie den Sensor mit einem trockenen Tuch.

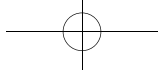

Problem	Ursache	Lösung
Der Bildschirm der Fernbedienung zeigt ein blinkendes  ECONAVI .	Fehlerhafter Sensor oder falscher Einbau.	Schalten Sie die ECONAVI-Funktion mit der Fernbedienung aus, kontaktieren Sie Ihren Fachhändler und teilen Sie ihm die Modellbezeichnung und das Problem mit.
Der Bildschirm der Fernbedienung zeigt ECONAVI nicht an.	Das Innengerät hat gestoppt.	Schalten Sie das Innengerät ein.
	Die ECONAVI-Funktion ist ausgeschaltet.	Schalten Sie die ECONAVI-Funktion mit der Fernbedienung ein.
	Die Fernbedienung unterstützt die ECONAVI-Funktion möglicherweise nicht.	Wenn die Bedienungsanleitung keine Anweisungen für die Einstellung der ECONAVI-Funktion enthält, unterstützt sie Ihre Fernbedienung nicht. Wenden Sie sich an Ihren Fachhändler.
	Das Innengerät unterstützt die ECONAVI-Funktion möglicherweise nicht.	Wenn Sie die ECONAVI-Funktion mit der Fernbedienung einschalten, es allerdings keine Änderung gibt, unterstützt das Innengerät die ECONAVI-Funktion nicht. Wenden Sie sich an Ihren Fachhändler.

DE

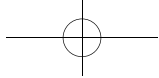

Technische Daten

Modell-Nr.	CZ-CENSC1
Abmessungen	(H) 120 mm × (B) 70 mm × (T) 32 mm
Gewicht	75 g
Temperatur-/ Luftfeuchtigkeitsbereich	0 bis 40 °C/20 bis 80 % (kondensatfrei) * Nur für den Gebrauch in Innenräumen vorgesehen.
Stromquelle	16 V DC (vom Innengerät geliefert)
Anschluss	1 Sensor pro Innengerätegruppe

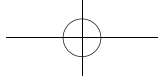

Indice

Precauzioni di Sicurezza	55
Precauzioni per l'Utilizzo	56
Panoramica della funzione ECONAVI	57
Nomi delle parti.....	59
Linee Guida per l'area di rilevamento.....	60
Impostazione procedura di Accensione/spengimento funzione ECONAVI.....	61
Risoluzione dei problemi	63
Specifiche	64

AVVISO

Le istruzioni originali sono in inglese. Le altre lingue sono traduzioni delle istruzioni originali.

IT

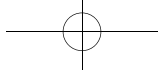

Precauzioni di Sicurezza

ATTENZIONE

Questo simbolo si riferisce a rischi o pratiche non sicure che possono causare serie ferite alla persona o persino la morte.

CAUTELA

Questo simbolo si riferisce a rischi o pratiche non sicure che possono causare ferite alla persona o danni al prodotto o alla proprietà.

 Regole da osservare

 Operazioni proibite

ATTENZIONE

 Non usare quest'apparecchio in un'atmosfera potenzialmente esplosiva.

 In caso di malfunzionamento di quest'apparecchio, non ripararlo da solo. Contatta il rivenditore o il manutentore per la riparazione.

 In caso di emergenza, rimuovere la spina di corrente dalla presa elettrica o spegnere l'interruttore o i mezzi attraverso i quali il sistema è isolato dalla corrente elettrica.



CAUTELA

 Quest'apparecchio è concepito per essere usato da utenti esperti o formati in negozi, nell'industria leggera e nelle fattorie o per uso commerciale da profani.

Quest'apparecchio può essere usato dai bambini dagli 8 anni n su e da persone con capacità fisiche, mentali e sensoriali o con mancanza di esperienza e conoscenza se sono stati supervisionati o istruiti circa l'uso dell'apparecchio in modo sicuro e se hanno compreso i pericoli coinvolti.

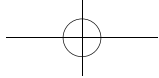

- Non mettere in funzione con le mani bagnate.
- Non lavare con acqua.

Precauzioni per l'Utilizzo

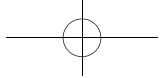

- Non utilizzare nei seguenti siti.
 - Dove l'umidità/l'olio/la vibrazione è eccessiva, l'unità sarà esposta alla luce del sole diretta o vicino a una fonte di calore, altrimenti è probabile che si verifichi una condensa.
(In caso contrario, potrebbe essere causato un guasto.)
 - Dove è presente un rumore eccessivo.
(In caso contrario, potrebbe essere causato un malfunzionamento.)
- Il sensore ECONAVI è solo per uso interno.
- Non danneggiare o graffiare la superficie della sezione sensore.
(In caso contrario il sensore potrebbe non essere in grado di rilevare correttamente.)
- Non applicare pressione alla sezione sensore.
(La sezione sensore potrebbe danneggiarsi.)
- Non pulire con benzina, diluente o con strofinacci trattati chimicamente.
(Potrebbe verificarsi la deformazione o la decolorazione.)
 - Se la sezione sensore è sporca, asciugare gentilmente con un panno asciutto.
 - Se il sensore è molto sporco, immergere un panno in acqua con un detergente neutrale diluito, strizzarlo accuratamente e usarlo per pulire il sensore. Dopo aver fatto questo, asciugarlo gentilmente con un panno asciutto.

IT



Panoramica della funzione ECONAVI

Il sensore ECONAVI rileva l'attività umana e conserva l'energia in base al livello di attività.

<p>Attività alta</p> 	<ul style="list-style-type: none">• Raffreddamento: La temperatura obiettivo è la stessa impostata.• Riscaldamento: La temperatura obiettivo è 1°C più bassa di quella impostata.
<p>Attività bassa</p> 	<ul style="list-style-type: none">• Raffreddamento: La temperatura obiettivo è 1°C più alta di quella impostata.• Riscaldamento: La temperatura obiettivo è la stessa impostata.
<p>Nessuno è presente nella stanza</p> 	<p>Nessuno nella stanza per 20 minuti</p> <ul style="list-style-type: none">• Raffreddamento: La temperatura obiettivo è 2°C più alta di quella impostata.• Riscaldamento: La temperatura obiettivo è 2°C più bassa di quella impostata.
<p>* Quando il sensore rileva i movimenti nella stanza che è stata vuota, riprenderà il funzionamento per abbinarsi al livello di attività.</p>	<p>Nessuno nella stanza per 3 ore</p> <ul style="list-style-type: none">• Raffreddamento: Il raffreddamento si fermerà e l'unità ventilerà soltanto.• Riscaldamento: Il riscaldamento si fermerà e l'unità ventilerà soltanto.

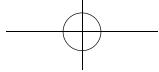

ATTENZIONE

- Non usare la funzione ECONAVI nelle aree esclusivamente con bambini, neonati o persone disabili. Nelle situazioni con movimento umano limitato o assente, il sensore potrebbe ritenere che non ci sia attività umana e spegnere l'unità.

Note

- Anche quando la temperatura obiettivo è modificata attraverso la funzione ECONAVI, la funzione impostata che appare nel telecomando non cambia.
- Anche quando Raffreddamento/Riscaldamento è cambiata su Ventilatore attraverso la funzione ECONAVI, la modalità funzionamento che appare nel telecomando sarà ancora Raffreddamento/Riscaldamento.
- E' possibile cambiare il tempo necessario per iniziare a cambiare la modalità di funzionamento (impostazione standard: 3 ore) dopo che la stanza è stata svuotata. Se hai bisogno di farlo, contatta il rivenditore.
- E' possibile scegliere tra le seguenti opzioni per il funzionamento da eseguire dopo il passaggio di 3 ore da quando la stanza è vuota.
 - Funziona solo in modalità Ventilatore.
 - Si ferma e riprende le operazioni dopo che sono stati rilevati movimenti umani.
 - Si ferma e non riprenderà le operazioni dopo che sono stati rilevati movimenti umani.
 - Continua a funzionare nella modalità corrente. Se hai bisogno di farlo, contatta il rivenditore.
- Usa l'unità al chiuso e il telecomando designato per la funzione ECONAVI. Usare un telecomando per la funzione ECONAVI permette all'utente di ACCENDERE/SPEGNERE la funzione ECONAVI.

IT

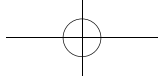

Nomi delle parti

Sensore

Rileva un movimento umano all'interno dell'area



Note

- Il sensore concepito per rilevare il trasferimento di calore rileva non solo i corpi umani ma anche oggetti in movimento che generano calore. (Per esempio, lo spostamento degli animali, un funzionamento dell'oscillazione del calorifero a infrarossi, ecc.)
- Il sensore potrebbe non essere in grado di rilevare chi si muove leggermente.
- Le persone che hanno una piccola area di pelle esposta può causare una diminuzione della sensibilità del sensore.
- Se la temperatura ambiente supera i 30°C, il sensore può non essere in grado di rilevare le persone.
- Quando più di un'unità al chiuso è in funzionamento in una grande area/stanza, l'effetto del risparmio energetico può essere influenzato dalle condizioni della stanza.
- Se la sezione del sensore è danneggiata o coperta da olio, polvere o fuliggine ecc., potrebbe non essere in grado di rilevare le persone.

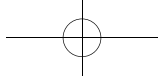

Linee Guida per l'area di rilevamento

Il sensore non è in grado di rilevare la presenza di umani a 1 m dal muro.

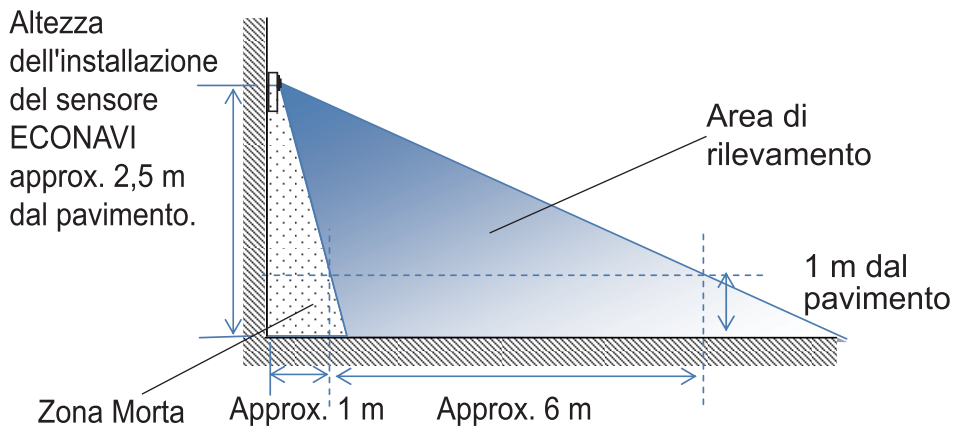
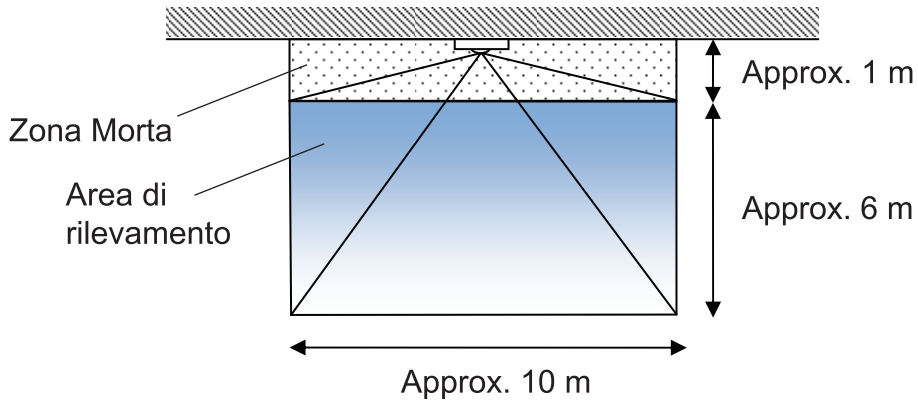

IT

Note

- Più le persone sono lontane dal sensore, maggiore è la grandezza del movimento richiesta per il rilevamento delle persone.
- Il sensore non è in grado di rilevare il movimento umano nella zona morta.

IT 60

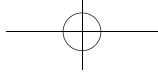

Impostazione procedura di Accensione/spegnimento funzione ECONAVI

Usando il telecomando cablato Alta spec (CZ-RTC3), puoi ACCENDERE/SPEGNERE la funzione ON/OFF.

Note

- Se stai usando un telecomando diverso da CZ-RTC3, fai riferimento alle corrette istruzioni per l'uso. Se le Istruzioni per l'Uso non contengono istruzioni per il funzionamento della funzione ECONAVI, il tuo telecomando potrebbe non supportare ECONAVI.

1. Visualizza la schermata [Menu].



CZ-RTC3

2. Selezionare [10. Risparmio energia].

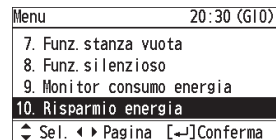
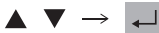

3. Selezionare [ECONAVI].

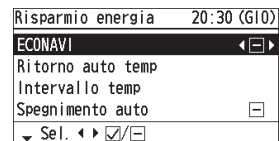

4. ACCENDERE o SPEGNERE ECONAVI .

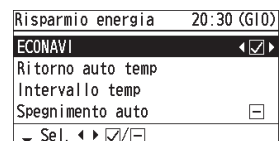

5. Terminare la configurazione.



(Premere 2 volte per terminare.)

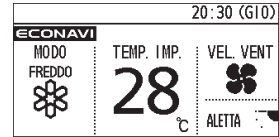

*Quando ECONAVI è abilitato

ECONAVI apparirà.

Quando l'unità al coperto è interrotta

ECONAVI scomparirà.

ATTENZIONE

- Non usare la funzione ECONAVI ACCESA nelle aree esclusivamente con bambini, neonati o persone disabili. Nelle situazioni con movimento umano limitato o assente, il sensore potrebbe ritenere che non ci sia attività umana e spegnere l'unità.

Note

- **SPEGNERE** la funzione ECONAVI se:
 - Desideri mantenere la temperatura ambiente come temperatura impostata.
 - Desideri mantenere il condizionatore acceso quando non c'è nessuno nella stanza.
 - Il sensore si guasta.
 - Sono presenti nella stanza solo esclusivamente bambini, neonati o persone disabili.

IT

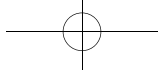

Risoluzione dei problemi

Problema	Causa	Soluzione
Il sensore non è in grado di rilevare i movimenti umani.	Ci sono oggetti davanti al sensore.	Spostare gli oggetti in una zona che non impedisce il rilevamento del sensore.
	C'è una differenza troppo piccola tra la temperatura della stanza e la temperatura corporea.	Raffreddare la temperatura della stanza.
	Il sensore non è in grado di rilevare l'attività a 1 m dal muro.	
	Non c'è abbastanza pelle esposta perché il sensore rilevi l'attività umana.	
	Il sensore è sporco.	Pulire gentilmente il sensore con un panno asciutto.
La schermata del telecomando mostra un  ECONAVI lampeggiante.	Sensore guasto o installazione scorretta.	SPEGNERE la funzione ECONAVI con il telecomando e contatta il rivenditore o il punto vendita con il N° del modello e il problema.

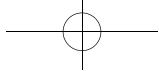

Problema	Causa	Soluzione
La schermata telecomando non mostra il ECONAVI .	L'unità al coperto è interrotta.	Accendere l'unità al coperto.
	La funzione ECONAVI è impostata su OFF.	Imposta la funzione ECONAVI su ON con il telecomando.
	Il telecomando potrebbe non supportare la funzione ECONAVI.	Se le Istruzioni per l'Uso non contengono istruzioni sulla configurazione della funzione ECONAVI, il tuo telecomando non la supporta. Contattare il rivenditore.
	L'unità al coperto potrebbe non supportare la funzione ECONAVI.	Se ACCENDI la funzione ECONAVI con il telecomando ma non cambia nulla, l'unità al coperto non supporta la funzione ECONAVI. Contattare il rivenditore.

IT

Specifiche

N° Modello	CZ-CENSC1
Dimensioni	(H) 120 mm × (L) 70 mm × (P) 32 mm
Peso	75 g
Intervallo temperatura/ Umidità	da 0°C a 40°C/dal 20% al 80% (No condensa) * Solo uso interno.
Alimentazione	DC16V (Fornito dall'unità interna)
Collegamenti	1 sensore per gruppo interno

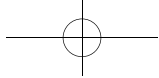

Índice

Precauções de Segurança	66
Precauções na Utilização	68
Visão geral da função ECONAVI	69
Nome das partes	71
Diretrizes para a área de deteção	72
Procedimento de configuração on/off (ligar/desligar) da função ECONAVI.....	73
Resolução de problemas.....	75
Especificações.....	76

AVISO

As instruções foram originalmente redigidas em inglês. Os outros idiomas são tradução das instruções originais.

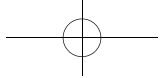

Precauções de Segurança

AVISO

Este símbolo refere-se a um perigo ou a uma prática não segura que pode resultar em ferimentos pessoais graves ou morte.

CUIDADO

Este símbolo refere-se a um perigo ou a uma prática não segura que pode resultar em ferimentos pessoais ou danos no produto ou materiais.

 Aspectos a ter em conta

 Aspectos proibidos

AVISO

 Não utilize este aparelho num ambiente potencialmente explosivo.

No caso de avaria do aparelho, não o repare você mesmo.
 Contacte o revendedor ou o concessionário de apoio para a reparação.

 Em caso de emergência, desligue a ficha da tomada ou desligue o disjuntor ou o meio pelo qual o sistema é isolado da alimentação principal.



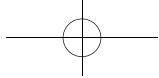

PT



CUIDADO

 Este aparelho destina-se a ser usado por peritos ou utilizadores experientes em lojas, na indústria ligeira e nas explorações agrícolas ou para uso comercial por leigos.

Este aparelho pode ser utilizado por crianças a partir dos 8 anos e pessoas com capacidades físicas, sensoriais e mentais reduzidas ou com falta de conhecimento e experiência, se tiverem recebido supervisão ou instruções relativas à utilização do aparelho de forma segura e compreendido os perigos envolvidos.

-  Não utilize com as mãos molhadas.
-  Não lave com água.

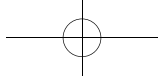

Precauções na Utilização

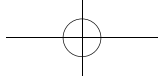

- Não utilizar nos seguintes locais:
 - Onde a humidade/óleo/vibração for excessiva, a unidade estará exposta à luz solar direta ou próximo de fontes de calor ou pode ocorrer condensação.
(Caso contrário, pode causar avaria.)
 - Onde está presente ruído excessivo.
(Caso contrário, pode causar defeito.)
- O sensor ECONAVI é apenas para uso interior.
- Não estrague nem arranhe a superfície da secção do sensor.
(Caso contrário, o sensor pode não captar devidamente.)
- Não faça pressão na secção do sensor.
(A secção do sensor pode ficar danificada.)
- Não limpe com benzina, diluente ou toalhetes tratados quimicamente.
(Pode causar deformação ou descoloração.)
 - Se a secção do sensor estiver suja, limpe cuidadosamente com um pano seco.
 - Se o sensor estiver muito sujo, molhe um pano com detergente neutro diluído em água, torça-o bem e utilize-o para limpar o sensor. Limpe depois com um pano seco.

PT



Visão geral da função ECONAVI

O sensor ECONAVI deteta atividade humana e conserva energia com base no nível de atividade.

<p>Atividade elevada</p> 	<ul style="list-style-type: none">• Arrefecimento: a temperatura alvo é igual à temperatura configurada.• Aquecimento: A temperatura alvo é 1 °C inferior à temperatura configurada.
<p>Atividade fraca</p> 	<ul style="list-style-type: none">• Arrefecimento: A temperatura alvo é 1 °C superior à temperatura configurada.• Aquecimento: A temperatura alvo é igual à temperatura configurada.
<p>Não está ninguém na divisão</p> 	<p>Não está ninguém na divisão há 20 minutos</p> <ul style="list-style-type: none">• Arrefecimento: A temperatura alvo é 2 °C superior à temperatura configurada.• Aquecimento: A temperatura alvo é 2 °C inferior à temperatura configurada.
<p>* Quando o sensor deteta movimentos na divisão que estava vazia, volta a retomar a operação para combinar com o nível de atividade.</p>	<p>Não está ninguém na divisão há 3 horas</p> <ul style="list-style-type: none">• Arrefecimento: O arrefecimento para a unidade apenas usa a ventoinha.• Aquecimento: O aquecimento para a unidade apenas usa a ventoinha.

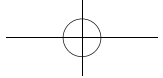

AVISO

- Não utilize a função ECONAVI em áreas apenas com crianças, bebés ou pessoas com deficiência. Em situações com pouco ou nenhum movimento humano, o sensor pode considerar que não há nenhuma atividade humana e desligar o aparelho.

Notas

- Mesmo quando a temperatura alvo é alterada através da função ECONAVI, a temperatura configurada mostrada no controlo remoto não muda.
- Mesmo quando o arrefecimento/aquecimento é alterado para Fan (ventoinha) através da função ECONAVI, o modo de funcionamento mostrado no controlo remoto será ainda arrefecimento/aquecimento.
- É possível alterar o tempo necessário para começar a mudar o modo de funcionamento (configuração padrão: 3 horas) depois da divisão estar vazia. Se precisar de o fazer, contacte o revendedor.
- É possível escolher entre as seguintes opções para a operação a ser realizada após um lapso de três horas desde que a divisão ficou vazia.
 - Funciona apenas no modo ventoinha (Fan).
 - Para e resume as operações após serem detetados movimentos humanos.
 - Para e não resume as operações mesmo após serem detetados movimentos humanos.
 - Continua a funcionar no modo atual.Se precisar de o fazer, contacte o revendedor.
- Utilize a unidade interna e controlo remoto projetado para a função ECONAVI. Ao utilizar um controlo remoto para a função ECONAVI permite ao utilizador ativar a função ECONAVI ON/OFF (ligar/desligar).

PT

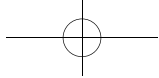

Nome das partes

Sensor

Deteta movimento humano dentro da área



Notas

- O sensor projetado para detectar a transferência de calor, detecta não só corpos humanos, mas também objetos que geram calor em movimento. (Por exemplo, animais em movimento, a oscilação de um aquecedor de infravermelhos em funcionamento, etc.)
- O sensor pode não ser capaz de detetar pessoas que se deslocam ligeiramente.
- As pessoas que têm uma pequena área da pele exposta podem provocar uma diminuição na sensibilidade do sensor.
- Se a temperatura ambiente exceder os 30 °C, o sensor pode não conseguir detetar pessoas.
- Quando mais do que uma unidade interior estão a funcionar numa grande divisão/área, o efeito de poupança de energia pode ser afetado pelas condições do ambiente.
- Se a secção de sensor é danificada ou coberta por óleo, poeira ou fuligem, etc., pode não ser capaz de detetar pessoas.

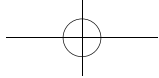

Diretrizes para a área de detecção

O sensor é incapaz de detetar a presença de seres humanos a cerca de 1 m da parede.

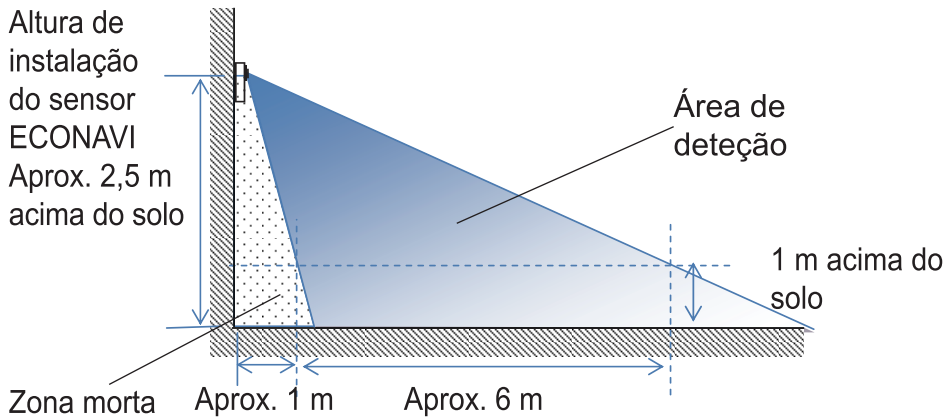
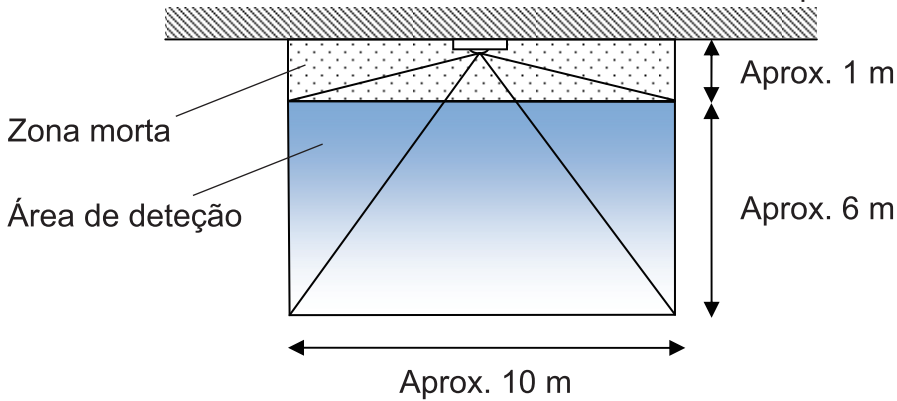

PT

Notas

- Quanto mais distantes estiverem as pessoas do sensor, maior magnitude de movimento é necessária para a deteção de pessoas.
- O sensor é incapaz de detetar movimento humano na zona morta.

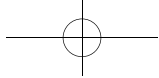

Procedimento de configuração on/off (ligar/desligar) da função ECONAVI

Ao utilizar a alta especificação do controlo remoto com fios (CZ-RTC3), pode mudar a função ECONAVI ON / OFF (ligar/desligar).

Notas

- Se estiver a utilizar um controlo remoto diferente do CZ-RTC3, consulte as instruções de operação apropriadas para mais instruções. Se as instruções de operação não contêm instruções para a utilização da função ECONAVI, o seu controlo remoto pode não suportar ECONAVI.

1. Exibir o ecrã [Menu].

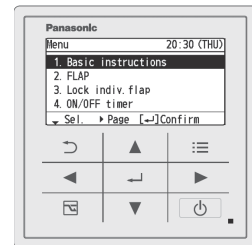

CZ-RTC3

2. Selecione [10. Energy saving].

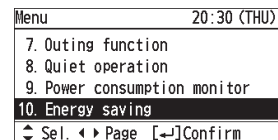
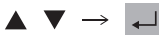

3. Selecione [ECONAVI].

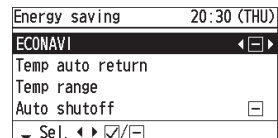

4. Mude o ECONAVI para ON ou OFF.

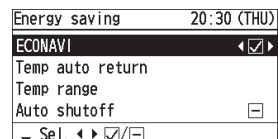

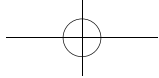

5. Termine a configuração.



(Prima 2 vezes para terminar.)

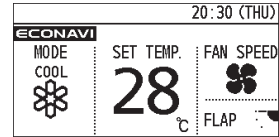

*Quando ECONAVI está ativado

ECONAVI irá aparecer.

Quando a unidade interior é parada

ECONAVI irá desaparecer.

AVISO

- Não ligue (ON) a função ECONAVI em áreas apenas com crianças, bebés ou pessoas com deficiência. Em situações com pouco ou nenhum movimento humano, o sensor pode considerar que não há nenhuma atividade humana e desligar o aparelho.

Notas

- Desligue (OFF) a função ECONAVI se:
 - Deseja manter a temperatura ambiente na temperatura configurada.
 - Deseja manter o ar condicionado a funcionar quando não está ninguém na divisão.
 - O sensor falha.
 - Estão apenas crianças, bebés ou pessoas com deficiência na divisão.

PT

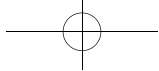

Resolução de problemas

Problema	Causa	Solução
O sensor é incapaz de detetar movimentos humanos.	Há objetos em frente do sensor.	Coloque os objetos numa zona que não impeça a deteção do sensor.
	É pequena a diferença entre a temperatura ambiente e a temperatura do corpo.	Arrefeça a temperatura ambiente.
	O sensor é incapaz de detetar atividade a 1 m da parede.	
	Não há suficiente pele exposta para o sensor detetar atividade humana.	
	O sensor está sujo.	Limpe gentilmente o sensor com um pano seco.
O ecrã do controlo remoto exhibe um  ECONAVI a piscar.	Sensor com defeito ou instalação incorreta.	Desligue (OFF) a função ECONAVI com o controlo remoto e contacte o retalhista ou o ponto de venda referindo o n.º do modelo e o problema.

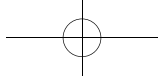

Problema	Causa	Solução
O ecrã do controlo remoto não exibe o ECONAVI .	A unidade interior parou.	Ligue a unidade interior.
	A função ECONAVI está configurada para OFF (desligar).	Ligue (ON) a função ECONAVI com o controlo remoto.
	O controlo remoto pode não suportar a função ECONAVI.	Se as instruções de operação não contêm instruções sobre como configurar a função ECONAVI, o controlo remoto não suporta a função. Contacte o revendedor.
	A unidade interior pode não suportar a função ECONAVI.	Se ligar (ON) a função ECONAVI com o controlo remoto, mas não houver alteração, a unidade interior pode não suportar a função ECONAVI. Contacte o revendedor.

PT

Especificações

N.º do modelo	CZ-CENSC1
Dimensões	(A) 120 mm × (L) 70 mm × (P) 32 mm
Peso	75 g
Intervalo da temperatura/humidade	0 °C a 40 °C/20% a 80% (Sem condensação) * Apenas utilização interior.
Fonte de alimentação	16 V CC (fornecida pela unidade interior)
Ligações	1 sensor por grupo interior

PT 76

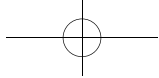

Περιεχόμενα

Προφυλάξεις Ασφαλείας	78
Προφυλάξεις Χρήσης.....	80
Επισκόπηση της λειτουργίας ECONAVI	81
Ονομασίες Μερών	83
Οδηγία για την περιοχή εντοπισμού	84
Διαδικασία Ενεργοποίησης/Απενεργοποίησης της λειτουργίας ECONAVI.....	85
Αντιμετώπιση προβλημάτων	87
Προδιαγραφές	89

ΑΝΑΚΟΙΝΩΣΗ

Το αγγλικό κείμενο είναι η πρωτότυπη οδηγία. Οι άλλες γλώσσες είναι μετάφραση των πρωτότυπων οδηγιών.

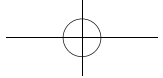

Προφυλάξεις Ασφαλείας

ΠΡΟΕΙΔΟΠΟΙΗΣΗ

Αυτό το σύμβολο αναφέρεται σε κίνδυνο ή μη ασφαλή ενέργεια που μπορεί να προκαλέσει σοβαρό τραυματισμό ή θάνατο.

ΠΡΟΣΟΧΗ

Αυτό το σύμβολο αναφέρεται σε κίνδυνο ή μη ασφαλή ενέργεια που μπορεί να προκαλέσει τραυματισμό ή ζημιά στο προϊόν ή υλικές ζημιές.

 Θέματα που απαιτούν προσοχή

 Απαγορευμένα θέματα

ΠΡΟΕΙΔΟΠΟΙΗΣΗ

 Μην χρησιμοποιείτε αυτή τη συσκευή σε δυνητικά εκρηκτική ατμόσφαιρα.

 Σε περίπτωση δυσλειτουργίας της συσκευής, μην την επισκευάσετε μόνοι σας. Επικοινωνήστε με τον αντιπρόσωπο πωλήσεων ή συντήρησης για επισκευή.

 Σε περίπτωση επείγουσας ανάγκης, αφαιρέστε το βύσμα ισχύς από την πρίζα ή κατεβάστε τον ασφαλειοδιακοπτή ή το μέσο με το οποίο το σύστημα απομονώνεται την κεντρική ισχύ.



GR

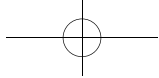

GR 78



ΠΡΟΣΟΧΗ

 Αυτή η εφαρμογή προορίζεται για χρήση από ειδικούς ή εκπαιδευμένους χρήστες σε καταστήματα, στη βιομηχανία φώτων και σε αγροκτήματα ή για εμπορική χρήση από ανειδίκευτους χρήστες.

Αυτή η συσκευή μπορεί να χρησιμοποιηθεί από παιδιά ηλικίας 8 ετών και άνω και άτομα με μειωμένες σωματικές, αισθητήριες ή νοητικές ικανότητες ή χωρίς εμπειρία και γνώση, αν έχουν επίβλεψη ή λάβουν οδηγίες σχετικά με τη χρήση της συσκευής με ασφαλή τρόπο και αν κατανοούν τους σχετικούς κινδύνους.

-  • Μην χειρίζεστε με βρεγμένα χέρια.
-  • Μην πλένεται με νερό.

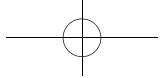

Προφυλάξεις Χρήσης

- Μην χρησιμοποιείτε στα ακόλουθα μέρη:
 - Όπου υπάρχει υπερβολική υγρασία/λάδια/δονήσεις, όπου η μονάδα εκτίθεται σε απ' ευθείας στο ηλιακό φως ή κοντά σε πηγή θερμότητας ή όπου ενδέχεται να προκύψει συμπύκνωση υδρατμών.
(Ειδάλλως, ενδέχεται να προκληθεί διακοπή λειτουργίας.)
 - Όπου υπάρχει υπερβολικός θόρυβος.
(Ειδάλλως, ενδέχεται να προκληθεί δυσλειτουργία.)
- Ο αισθητήρας ECONAVI προορίζεται μόνο για εσωτερική χρήση.
- Μη προκαλείτε βλάβη ή γρατζουνάτε την επιφάνεια του τομέα αισθητήρα. (Ειδάλλως ο αισθητήρας ενδέχεται να μην μπορεί να πραγματοποιεί σωστό εντοπισμό.)
- Μην εφαρμόζετε πίεση στον τομέα αισθητήρα.
(Ενδέχεται να προκληθεί βλάβη στον τομέα αισθητήρα.)
- Μην καθαρίζετε με βενζίνη, διαλυτικό μπιογιάς ή μαντιλάκια που έχουν υποστεί χημική επεξεργασία. (Ενδέχεται να προκληθεί παραμόρφωση ή αποχρωματισμός.)
 - Αν ο τομέας αισθητήρα είναι βρώμικος, σκουπίστε τον απαλά με ένα στεγνό πανί.
 - Αν ο τομέας αισθητήρα είναι πολύ βρώμικος, μουσκέψτε ένα πανί σε ουδέτερο καθαριστικό διαλυμένο σε νερό, στύψτε το καλά και χρησιμοποιήστε το για να καθαρίσετε τον αισθητήρα. Ύστερα από αυτό, καθαρίστε τον απαλά με ένα στεγνό πανί.

GR

GR 80

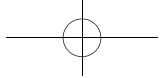

Επισκόπηση της λειτουργίας ECONAVI

Ο αισθητήρας ECONAVI εντοπίζει ανθρώπινη δραστηριότητα και εξοικονομεί ενέργεια ανάλογα με το επίπεδο δραστηριότητας.

<p>Υψηλή δραστηριότητα</p> 	<ul style="list-style-type: none">• Ψύξη: Η επιθυμητή θερμοκρασία είναι ίδια με τη ρυθμισμένη θερμοκρασία.• Θέρμανση: Η επιθυμητή θερμοκρασία είναι 1 °C χαμηλότερη από τη ρυθμισμένη θερμοκρασία.
<p>Χαμηλή δραστηριότητα</p> 	<ul style="list-style-type: none">• Ψύξη: Η επιθυμητή θερμοκρασία είναι 1 °C υψηλότερη από τη ρυθμισμένη θερμοκρασία.• Θέρμανση: Η θερμοκρασία είναι ίδια με τη ρυθμισμένη θερμοκρασία.
<p>Άδειο δωμάτιο</p> 	<p>Άδειο δωμάτιο για 20 λεπτά</p> <ul style="list-style-type: none">• Ψύξη: Η επιθυμητή θερμοκρασία είναι 2 °C υψηλότερη από τη ρυθμισμένη θερμοκρασία.• Θέρμανση: Η επιθυμητή θερμοκρασία είναι 2 °C χαμηλότερη από τη ρυθμισμένη θερμοκρασία.
<p>* Όταν ο αισθητήρας εντοπίσει κίνηση στο δωμάτιο που ήτα άδειο, θα συνεχίσει τη λειτουργία ώστε να ανταποκριθεί στο επίπεδο δραστηριότητας.</p>	<p>Άδειο δωμάτιο για 3 ώρες</p> <ul style="list-style-type: none">• Ψύξη: Η ψύξη θα σταματήσει και η μονάδα θα ενεργοποιήσει μόνο τον ανεμιστήρα.• Θέρμανση: Η θέρμανση θα σταματήσει και η μονάδα θα ενεργοποιήσει μόνο τον ανεμιστήρα.

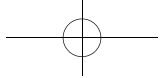

ΠΡΟΕΙΔΟΠΟΙΗΣΗ

- Μη χρησιμοποιείτε τη λειτουργία ECONAVI σε περιοχές όπου υπάρχουν μόνο παιδιά, μωρά ή άτομα με αναπηρίες. Σε περιπτώσεις με περιορισμένη ή απουσία ανθρώπινης κίνησης, ο αισθητήρας μπορεί να θεωρήσει ότι δεν υπάρχει ανθρώπινη δραστηριότητα και να απενεργοποιήσει τη μονάδα.

Σημειώσεις

- Ακόμα και όταν η επιθυμητή θερμοκρασία αλλάξει μέσω της λειτουργίας ECONAVI, η ρυθμισμένη θερμοκρασία που εμφανίζεται στο τηλεχειριστήριο δεν αλλάζει.
- Ακόμα και όταν η Ψύξη/Θέρμανση αλλάξει σε Ανεμιστήρα μέσω της λειτουργίας ECONAVI, η κατάσταση λειτουργίας που εμφανίζεται στο τηλεχειριστήριο θα παραμείνει Ψύξη/Θέρμανση.
- Είναι δυνατό να αλλάξετε τον χρόνο που χρειάζεται για την έναρξη της αλλαγής κατάστασης λειτουργίας (προκαθορισμένη ρύθμιση : 3 ώρες) αφού αδειάσει το δωμάτιο. Αν χρειαστείτε να το κάνετε, επικοινωνήστε με τον αντιπρόσωπο πωλήσεών σας.
- Είναι δυνατό να διαλέξετε μεταξύ των ακόλουθων επιλογών για τη λειτουργία που θα εκτελείται μετά από το πέρασμα 3 ωρών αφού αδειάσει το δωμάτιο.
 - Λειτουργεί μόνο σε κατάσταση Ανεμιστήρα.
 - Διακόπτει και συνεχίζει τη λειτουργία αφού εντοπιστούν ανθρώπινες κινήσεις.
 - Διακόπτει και δεν συνεχίζει τη λειτουργία ακόμα και αφού εντοπιστούν ανθρώπινες κινήσεις.
 - Συνεχίζει να λειτουργεί στην τρέχουσα κατάσταση λειτουργίας. Αν χρειαστείτε να το κάνετε, επικοινωνήστε με τον αντιπρόσωπο πωλήσεών σας.
- Χρησιμοποιήστε την εσωτερική μονάδα και το τηλεχειριστήριο που έχουν σχεδιαστεί για τη λειτουργία ECONAVI. Η χρήση ενός τηλεχειριστηρίου για την λειτουργία ECONAVI επιτρέπει στον χρήστη να ρυθμίσει τη λειτουργία ECONAVI σε Ενεργοποίηση/ Απενεργοποίηση.

GR

GR 82

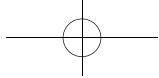

Ονομασίες Μερών

Αισθητήρας

Εντοπίζει
ανθρώπινη
κίνηση εντός της
περιοχής



Σημειώσεις

- Επειδή ο αισθητήρας έχει σχεδιαστεί για να εντοπίζει μεταφορά θερμότητας, δεν εντοπίζει μόνο ανθρώπινα σώματα, αλλά και κινούμενα σώματα που παράγουν θερμότητα. (Για παράδειγμα κινούμενα ζώα, την παλλόμενη λειτουργία μιας λυχνίας υπέρυθρων ακτίνων κλπ.)
- Ο αισθητήρας ενδέχεται να μην μπορεί να εντοπίσει ανθρώπους που κινούνται ελάχιστα.
- Άνθρωποι που έχουν εκτεθειμένη μόνο μια μικρή περιοχή του δέρματος ενδέχεται να μειώσουν την ευαισθησία του αισθητήρα.
- Αν η θερμοκρασία περιβάλλοντος υπερβεί τους 30 °C, ο αισθητήρας ενδέχεται να μην μπορεί να εντοπίσει ανθρώπους.
- Όταν περισσότερες από μία εσωτερικές μονάδες λειτουργούν σε ένα μεγάλο δωμάτιο/χώρο, η αποτελεσματικότητα της εξοικονόμησης ενέργειας ενδέχεται να επηρεαστεί από τις συνθήκες δωματίου.
- Αν ο τομέας αισθητήρα υποστεί βλάβη ή καλυφθεί από λάδι, σκόνη ή καπνιά, ενδέχεται να μην μπορεί να εντοπίσει ανθρώπους.

GR 83

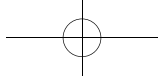

Οδηγία για την περιοχή εντοπισμού

Ο αισθητήρας δεν μπορεί να εντοπίσει την παρουσία ανθρώπων εντός 1 m από τον τοίχο.

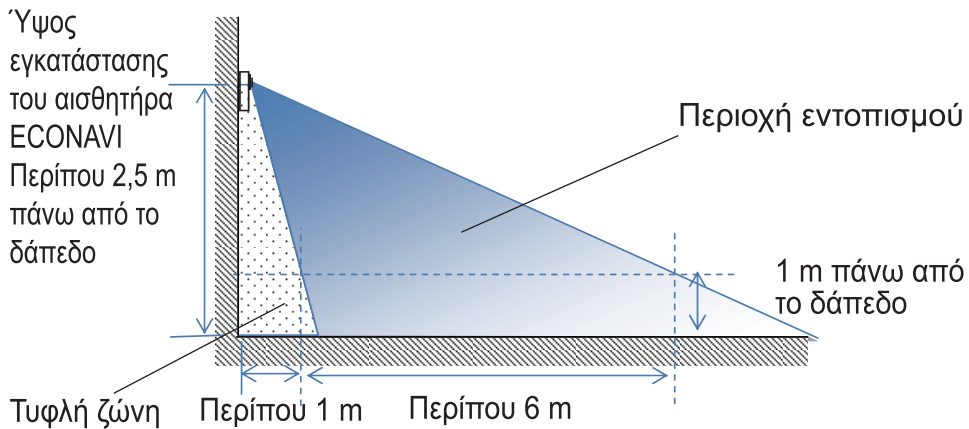
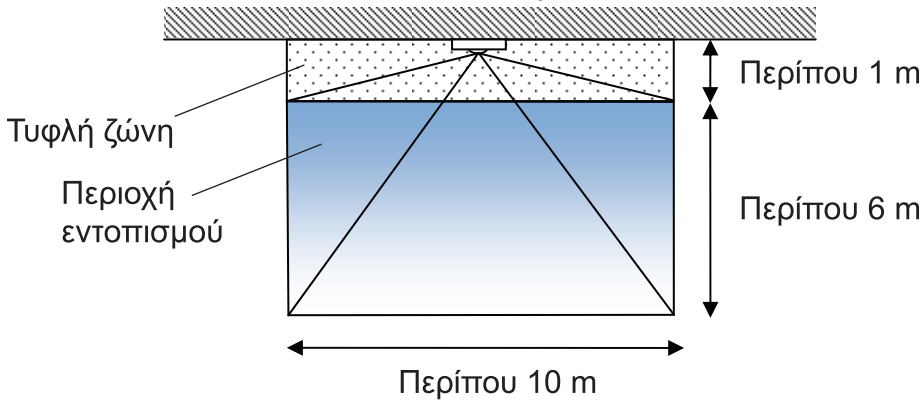

GR

Σημειώσεις

- Όσο πιο μακριά από τον αισθητήρα βρίσκονται άνθρωποι, τόσο μεγαλύτερη είναι η ένταση της κίνησης που χρειάζεται για τον εντοπισμό τους.
- Ο αισθητήρας δεν μπορεί να εντοπίσει ανθρώπινη κίνηση στην τυφλή ζώνη.

GR 84

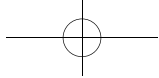

Διαδικασία Ενεργοποίησης/Απενεργοποίησης της λειτουργίας ECONAVI

Μπορείτε να χρησιμοποιήσετε το ενσύρματο τηλεχειριστήριο υψηλών προδιαγραφών (CZ-RTC3), για να ενεργοποιήσετε ή να απενεργοποιήσετε τη λειτουργία ECONAVI.

Σημειώσεις

- Αν χρησιμοποιείτε ένα διαφορετικό τηλεχειριστήριο από το CZ-RTC3, ανατρέξτε στις κατάλληλες Οδηγίες Λειτουργίας για οδηγίες. Αν οι Οδηγίες Λειτουργίας δεν περιέχουν οδηγίες για τον χειρισμό της λειτουργίας ECONAVI, το τηλεχειριστήριό σας ενδέχεται να μην υποστηρίζει ECONAVI.

1. Εμφανίζει την οθόνη [Menu].

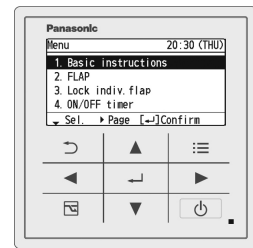

CZ-RTC3

2. Επιλέξτε [10. Energy saving].

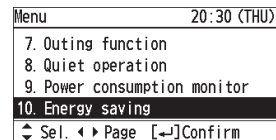
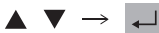

3. Επιλέξτε [ECONAVI].

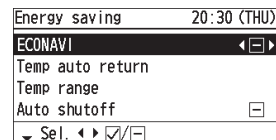

4. Ρυθμίστε το ECONAVI σε ON ή OFF.

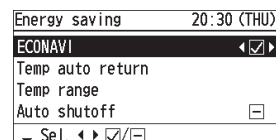

GR 85

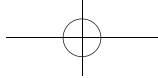

5. Ολοκληρώστε τη διαμόρφωση.



(Πατήστε 2 φορές για ολοκλήρωση.)

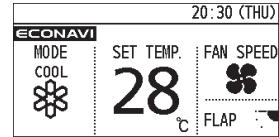

*Όταν το ECONAVI είναι ενεργοποιημένο **ECONAVI** θα εμφανιστεί.

Όταν σταματήσει η εσωτερική μονάδα θα εξαφανιστεί **ECONAVI**.



ΠΡΟΕΙΔΟΠΟΙΗΣΗ

• Μην ενεργοποιείτε τη λειτουργία ECONAVI σε περιοχές όπου υπάρχουν μόνο παιδιά, μωρά ή άτομα με αναπηρίες. Σε περιπτώσεις με περιορισμένη ή απουσία ανθρώπινης κίνησης, ο αισθητήρας μπορεί να θεωρήσει ότι δεν υπάρχει ανθρώπινη δραστηριότητα και να απενεργοποιήσει τη μονάδα.

Σημειώσεις

- Απενεργοποιήστε τη λειτουργία ECONAVI αν:
 - Θέλετε να διατηρήσετε τη θερμοκρασία δωματίου σε μία ορισμένη τιμή.
 - Θέλετε να συνεχίσει να λειτουργεί το κλιματιστικό, ενώ δεν βρίσκεται κανείς στο δωμάτιο.
 - Ο αισθητήρας δεν λειτουργεί.
 - Υπάρχουν μόνο βρέφη, μωρά ή άνθρωποι με αναπηρίες στο δωμάτιο.

GR

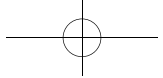

Αντιμετώπιση προβλημάτων

Πρόβλημα	Αιτία	Λύση
Ο αισθητήρας δεν μπορεί να εντοπίσει ανθρώπινες κινήσεις.	Υπάρχουν αντικείμενα μπροστά από τον αισθητήρα.	Μετακινήστε τα αντικείμενα σε μια περιοχή όπου δεν θα εμποδίζουν τον εντοπισμό του αισθητήρα.
	Η διαφορά μεταξύ θερμοκρασίας δωματίου και θερμοκρασίας του σώματος είναι πολύ μικρή.	Χαμηλώστε τη θερμοκρασία δωματίου.
	Ο αισθητήρας δεν μπορεί να εντοπίσει δραστηριότητα εντός 1 m από τον τοίχο.	
	Δεν υπάρχει αρκετό εκτεθειμένο δέρμα για να εντοπίσει ο αισθητήρας ανθρώπινη δραστηριότητα.	
	Ο αισθητήρας είναι βρόμικος.	Σκουπίστε απαλά τον αισθητήρα με ένα στεγνό πανί.

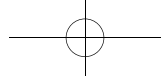

Πρόβλημα	Αιτία	Λύση
Η οθόνη του τηλεχειριστηρίου εμφανίζει ένα  ECONAVI που αναβοσβήνει.	Ελαττωματικός αισθητήρας ή λανθασμένη εγκατάσταση.	Απενεργοποιήστε τη λειτουργία ECONAVI με το τηλεχειριστήριο και επικοινωνήστε με τον πωλητή ή το σημείο αγοράς, περιγράφοντας τον Αρ. Μοντέλου και το πρόβλημα.
Η οθόνη του τηλεχειριστηρίου δεν εμφανίζει το ECONAVI .	Η εσωτερική μονάδα σταμάτησε.	Ενεργοποιήστε την εσωτερική μονάδα.
	Η λειτουργία ECONAVI είναι απενεργοποιημένη.	Ενεργοποιήστε τη λειτουργία ECONAVI με το τηλεχειριστήριο.
	Το τηλεχειριστήριο ενδέχεται να μην υποστηρίζει τη λειτουργία ECONAVI.	Αν οι Οδηγίες Λειτουργίας του δεν περιέχουν οδηγίες για τη διαμόρφωση της λειτουργίας ECONAVI, το τηλεχειριστήριό σας ενδέχεται να μην το υποστηρίζει. Επικοινωνήστε με τον αντιπρόσωπό σας.
	Η εσωτερική μονάδα ενδέχεται να μην υποστηρίζει τη λειτουργία ECONAVI.	Αν ενεργοποιήσετε τη λειτουργία ECONAVI με το τηλεχειριστήριο αλλά δεν υπάρξει αλλαγή, η εσωτερική μονάδα δεν υποστηρίζει τη λειτουργία ECONAVI. Επικοινωνήστε με τον αντιπρόσωπό σας.

GR

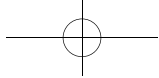

Προδιαγραφές

Αρ. μοντέλου	CZ-CENSC1
Διαστάσεις	(Υ) 120 mm × (Π) 70 mm × (Β) 32 mm
Βάρος	75 g
Θερμοκρασία/Εύρος υγρασίας	0 °C έως 40 °C/20% έως 80% (Χωρίς εξίδρωση) * Μόνο για εσωτερική χρήση.
Τροφοδοσία	DC16V (παρέχεται από την εσωτερική μονάδα)
Συνδέσεις	1 αισθητήρας ανά εσωτερική ομάδα

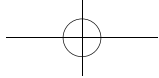

Содержание

Меры предосторожности.....	91
Меры предосторожности при использовании.....	93
Обзор функции ECONAVI.....	94
Названия компонентов.....	96
Указания по зоне обнаружения.....	97
Включение/отключение функции ECONAVI.....	98
Устранение неполадок.....	100
Технические характеристики.....	102

ПРИМЕЧАНИЕ

Инструкция в оригинале представлена на английском языке.
Оригинальная инструкция переведена на другие языки.

RU

RU 90

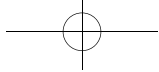

Меры предосторожности

ВНИМАНИЕ

Этот символ обозначает опасность или опасное действие, которое может привести к тяжелым травмам или смерти.

ОСТОРОЖНО

Этот символ обозначает опасность или опасное действие, которое может привести к травмам или повреждению продукта или имущества.

 То, что нужно иметь в виду

 То, что запрещено

ВНИМАНИЕ

 Не используйте данное устройство во взрывоопасной атмосфере.

 В случае неисправности этого устройства, не производите ремонт самостоятельно. Обратитесь к дилеру или в сервисный центр для ремонта.

 В случае чрезвычайной ситуации, выньте вилку шнура питания из розетки или активируйте выключатель либо выключите прибор, с помощью которого система может быть отключена от основного источника питания.



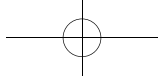



ОСТОРОЖНО

 Данное устройство предназначено для использования специалистом или обученными пользователями в магазинах, в легкой промышленности и в другом полупромышленном секторе, либо для коммерческого использования неспециалистами.

Настоящее устройство не предназначено для использования лицами (включая детей) с ограниченными физическими, сенсорными или умственными способностями, а также с недостаточными опытом или осведомленностью, за исключением случаев, когда они находятся под наблюдением или получают инструкции относительно использования устройства от лица, отвечающего за их безопасность. Необходимо следить за детьми, чтобы они не играли с устройством.

-  Не работайте с устройством мокрыми руками.
-  Не мойте устройство водой.

RU

RU 92

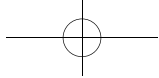

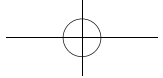

Меры предосторожности при использовании

- Не используйте в следующих местах:
 - Где влажность/содержание масла/вибрация является чрезмерным, где оборудование будет подвергаться воздействию прямых солнечных лучей, вблизи источников тепла или где вероятно образование конденсата. (В противном случае, может произойти сбой.)
 - Где присутствует чрезмерный шум. (В противном случае, это может привести к неисправности.)
- Датчик ECONAVI предназначен для использования только в помещении.
- Не повреждайте и не царапайте поверхность секции датчика. (В противном случае, датчик может оказаться не в состоянии правильно определять.)
- Не надавливайте на секцию датчика. (Может быть повреждена секция датчика.)
- Не используйте для чистки бензин, растворитель для краски или химически обработанные салфетки. (Это может привести к обесцвечиванию или деформированию.)
 - Если секция датчика загрязнена, аккуратно протрите ее сухой тканью.
 - Если датчик сильно загрязнен, смочите ткань в водном растворе нейтрального моющего средства, тщательно отожмите и протрите датчик до чиста. После этого аккуратно протрите секцию датчика сухой тканью.



Обзор функции ECONAVI

Датчик ECONAVI обнаруживает человеческую активность и экономит энергию в зависимости от уровня активности.

<p>Высокая активность</p> 	<ul style="list-style-type: none">• Охлаждение: целевая температура такая же, как и заданная температура.• Обогрев: целевая температура на 1 °C ниже заданной температуры.
<p>Низкая активность</p> 	<ul style="list-style-type: none">• Охлаждение: целевая температура на 1 °C выше заданной температуры.• Обогрев: целевая температура такая же, как и заданная температура.
<p>Никого нет в помещении</p> 	<p>Никого нет в помещении в течение 20 минут</p> <ul style="list-style-type: none">• Охлаждение: целевая температура на 2 °C выше заданной температуры.• Обогрев: целевая температура на 2 °C ниже заданной температуры. <p>Никого нет в помещении в течение 3 часов</p>
<p>* Когда датчик обнаруживает движения в помещении, которое было пусто, он возобновит работу в соответствии с уровнем активности.</p>	<ul style="list-style-type: none">• Охлаждение: охлаждение прекратится и блок будет работать только как вентилятор.• Обогрев: обогрев прекратится и блок будет работать только как вентилятор.

RU

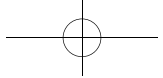

ВНИМАНИЕ

- Не используйте функцию ECONAVI в помещениях, где находятся только маленькие дети, младенцы или люди с ограниченными возможностями. При слабом движении человека или его отсутствии датчик может посчитать, что человеческая активность отсутствует, и выключить устройство.

Примечания

- Даже если целевая температура изменяется с помощью функции ECONAVI, заданная температура на пульте дистанционного управления не меняется.
- Даже если Охлаждение/Обогрев меняется на Вентилятор с помощью функции ECONAVI, режим работы на пульте дистанционного управления останется Охлаждение/Обогрев.
- Можно менять время начала изменения режима работы (стандартная установка: 3 часа) после того, как помещение опустело. Если вам нужно сделать это, пожалуйста, обратитесь к дилеру.
- Можно выбрать один из следующих вариантов работы для активации по прошествии 3 часов после того, как помещение опустело.
 - Работает только в режиме Вентилятор.
 - Останавливает и возобновляет работу после обнаружения движения человека.
 - Останавливает и не возобновляет работу даже после обнаружения движения человека.
 - Продолжает работать в текущем режиме.Если вам нужно сделать это, пожалуйста, обратитесь к дилеру.
- Пожалуйста, используйте внутренний блок и пульт дистанционного управления, предназначенный для функции ECONAVI. Использование пульта дистанционного управления для функции ECONAVI позволяет пользователю включать и отключать функцию ECONAVI.

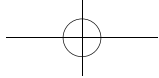

Названия компонентов

Датчик

Обнаруживает перемещение человека в зоне



Примечания

- Датчик предназначен для обнаружения передачи тепла и обнаруживает не только человеческие тела, но и движущиеся объекты, выделяющие тепло. (Например, перемещающихся животных, работающий колеблющийся инфракрасный обогреватель и т. п.)
- Датчик может не обнаружить людей, которые перемещаются незначительно.
- Люди с небольшим открытым участком кожи могут спровоцировать снижение чувствительности датчика.
- Если температура окружающей среды превышает 30 °С, датчик может не обнаружить людей.
- Если более одного внутреннего блока работают в большом помещении/зоне, на энергосбережение могут повлиять условия в помещении.
- Если секция датчика повреждена или покрыта маслом, пылью или копотью и т. п., он может не обнаружить людей.

RU

RU 96

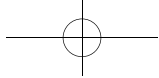

Указания по зоне обнаружения

Датчик не может обнаружить присутствие человека на расстоянии 1 м от стены.

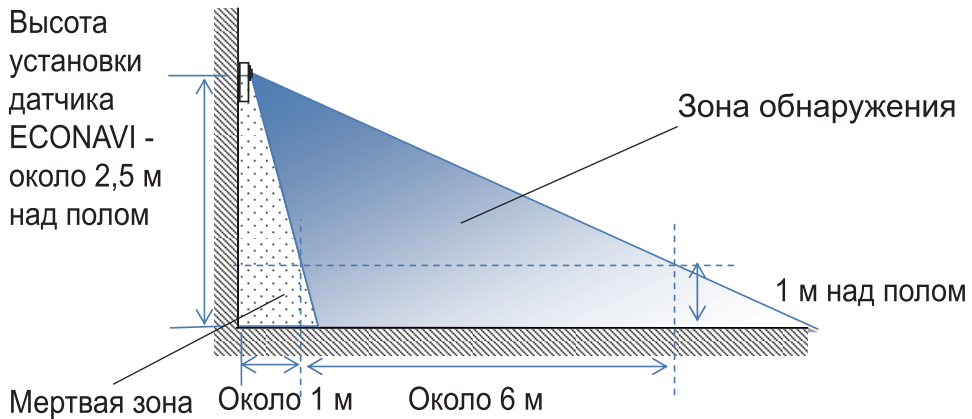
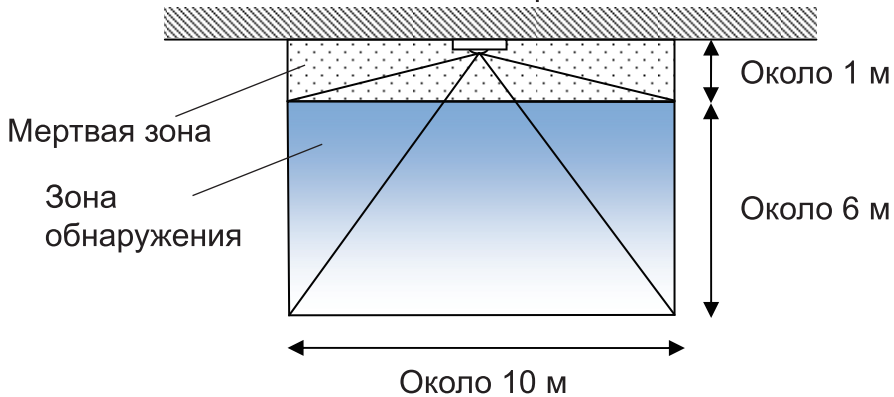

Примечания

- Чем дальше люди от датчика, тем большее перемещение требуется для обнаружения людей.
- Датчик не может обнаружить движение человека в мертвой зоне.

RU 97

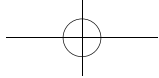

Включение/отключение функции ECONAVI

Использование высокоинтеллектуального пульта дистанционного управления позволяет пользователю включать и отключать функцию ECONAVI.

Примечания

- Если вы используете пульт дистанционного управления, отличный от CZ-RTC3, обратитесь к соответствующей Инструкции по эксплуатации. Если в инструкции по эксплуатации нет указаний по работе с функцией ECONAVI, ваш пульт дистанционного управления может не поддерживать ECONAVI.

1. Выведите на экран [Menu].

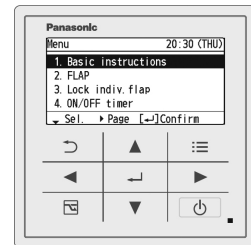

CZ-RTC3

2. Выберите [10. Energy saving].

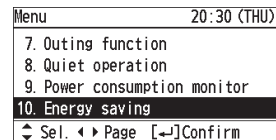
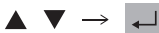

3. Выберите [ECONAVI].

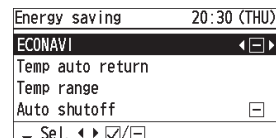

RU

4. Включите или отключите ECONAVI.

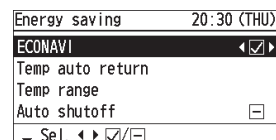

RU 98

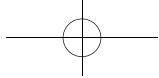

5. Завершите настройку.



(Нажмите 2 раза для завершения.)

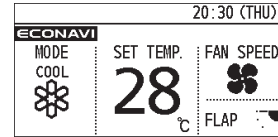

*Когда ECONAVI активирована,

ECONAVI появится.

Когда внутренний блок остановлен,

ECONAVI исчезнет.

ВНИМАНИЕ

- Не активируйте функцию ECONAVI в помещениях, где находятся только маленькие дети, младенцы или люди с ограниченными возможностями. При слабом движении человека или его отсутствии датчик может посчитать, что человеческая активность отсутствует, и выключит устройство.

Примечания

- Отключите функцию ECONAVI, если:
 - Вы хотите сохранить температуру в помещении на уровне заданной.
 - Вы хотите, чтобы кондиционер продолжал работать, пока никого нет в помещении.
 - Датчик сбоят.
 - В помещении находятся только маленькие дети, младенцы или люди с ограниченными возможностями

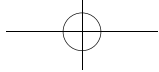

Устранение неполадок

Проблема	Причина	Решение
Датчик не может обнаружить движения человека.	Перед датчиком находятся объекты.	Переместите объекты в зону, где не будет препятствия обнаружению датчиком.
	Также существует небольшая разница между комнатной температурой и температурой тела.	Понижьте температуру в помещении.
	Датчик не может обнаружить активность на расстоянии 1 м от стены.	
	Не хватает открытых участков кожи для обнаружения человеческой активности датчиком.	
	Датчик загрязнен.	Аккуратно протрите датчик чистой сухой тканью.

RU

RU 100

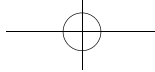

Проблема	Причина	Решение
На экране пульта дистанционного управления появится мигающая надпись ⚠ ECONAVI .	Неисправный датчик или неправильная установка.	Отключите функцию ECONAVI с пульта дистанционного управления и свяжитесь с продавцом или с точкой приобретения, сообщив номер модели и проблему.
Экран пульта дистанционного управления не отображает ECONAVI .	Внутренний блок остановлен.	Включите внутренний блок.
	Функция ECONAVI отключена.	Включите функцию ECONAVI с пульта дистанционного управления.
	Пульт дистанционного управления может не поддерживать функцию ECONAVI.	Если в его Инструкции по эксплуатации нет указаний по настройке функции ECONAVI, то пульт дистанционного управления не поддерживает ECONAVI. Пожалуйста, обратитесь к дилеру.
	Внутренний блок может не поддерживать функцию ECONAVI.	Если вы включили функцию ECONAVI с пульта дистанционного управления, но ничего не изменилось, то внутренний блок не поддерживает функцию ECONAVI. Пожалуйста, обратитесь к дилеру.

RU 101

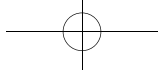

Технические характеристики

Номер модели	CZ-CENSC1
Размеры	(В) 120 мм × (Ш) 70 мм × (Д) 32 мм
Масса	75 г
Диапазон температуры/ влажности	От 0 °С до 40 °С/от 20% до 80% (без конденсата) * Только для использования внутри помещений.
Источник питания	DC16V (питание от внутреннего блока)
Подключения	1 датчик на группу внутренних блоков

RU

RU 102

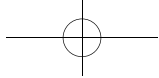

Зміст

Заходи безпеки	104
Заходи безпеки при використанні.....	106
Огляд функції ECONAVI	107
Назви компонентів	109
Вказівки щодо зони виявлення	110
Вмикання/вимикання функції ECONAVI	111
Усунення неполадок	113
Технічні характеристики	115

ПРИМІТКА

Інструкція в оригіналі представлена англійською мовою.
Оригінальна інструкція перекладена іншими мовами.

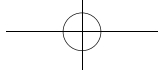

Заходи безпеки

УВАГА

Цей символ позначає небезпеку або небезпечну дію, яке може привести до сильного поранення або смерті.

ОБЕРЕЖНО

Цей символ позначає небезпеку або небезпечну дію, яке може привести до поранення або пошкодження продукту чи майна.

 Майте на увазі

 Заборонено

УВАГА

 Не використовуйте даний пристрій у вибухонебезпечній середовищі.

 У разі несправності цього пристрою, не ремонтуйте його самостійно. Зверніться до дилера або в сервісний центр для ремонту.

 У разі надзвичайної ситуації, вийміть вилку шнура живлення з розетки або активуйте вимикач або вимкніть прилад, за допомогою якого система відокремлена від основного джерела живлення.



UR

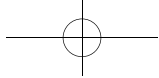

UR 104



ОБЕРЕЖНО

 Цей пристрій призначений для використання фахівцем або навченими користувачами в магазинах, у легкій промисловості та на фермах, або для комерційного використання неспеціалістами.

Цей пристрій не призначено для використання особами (у тому числі дітьми) з фізичними, сенсорними чи розумовими вадами, або особами, з недостатнім багажем досвіду та знань. Такі особи можуть користуватися цим пристроєм під наглядом людей, відповідальних за їхню безпеку, або після отримання інструкцій щодо користування пристроєм. Необхідно слідувати за дітьми, щоб вони не бавилися пристроєм.

-  • Не працюйте з пристроєм вологими руками.
-  • Не мийте пристрій водою.

UR 105

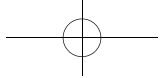

Заходи безпеки при використанні

- Не використовуйте в наступних місцях:
 - Де вологість/вміст олії/вібрація є надмірною, де обладнання буде піддаватися впливу прямих сонячних променів, поблизу джерел тепла або де ймовірно утворення конденсату. (В іншому випадку, може відбутися збій.)
 - Де присутній надмірний шум. (В іншому випадку, це може призвести до несправності.)
- Сенсор ECONAVI призначений для використання тільки в приміщенні.
- Забороняється пошкоджувати і дряпати поверхню секції сенсора. (В іншому випадку, сенсор буде не в змозі виявляти рухомі об'єкти.)
- Не натискайте на секцію сенсора. (Може бути пошкоджена секція сенсора.)
- Не використовуйте для чищення бензин, розчинник для фарби або хімічно оброблені серветки. (Це може призвести до знебарвлення або деформації.)
 - Якщо секція сенсора забруднена, обережно протріть її сухою тканиною.
 - Якщо сенсор сильно забруднений, намочіть тканину у водному розчині нейтрального миючого засобу, ретельно відіжміть і протріть сенсор дочиста. Після цього обережно протріть секцію сенсора сухою тканиною.

UR

UR 106

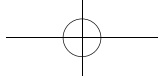

Огляд функції ECONAVI

Сенсор ECONAVI виявляє людську активність і економить енергію в залежності від рівня активності.

<p>Висока активність</p> 	<ul style="list-style-type: none">• Охолодження: цільова температура така ж, як і задана температура.• Обігрів: цільова температура на 1°C нижче заданої температури.
<p>Низька активність</p> 	<ul style="list-style-type: none">• Охолодження: цільова температура на 1°C вище заданої температури.• Обігрів: цільова температура така ж, як і задана температура.
<p>В приміщенні нікого немає</p> 	<p>В приміщенні нікого немає впродовж 20 хвилин</p> <ul style="list-style-type: none">• Охолодження: цільова температура на 2°C вище заданої температури.• Обігрів: цільова температура на 2°C нижче заданої температури.
<p>* Коли сенсор виявляє рух в приміщенні, яке було порожнім, він відновить роботу відповідно до рівня активності.</p>	<p>В приміщенні нікого немає впродовж 3 годин</p> <ul style="list-style-type: none">• Охолодження: охолодження припиниться і блок буде працювати тільки як вентилятор.• Обігрів: обігрів припиниться і блок буде працювати тільки як вентилятор.

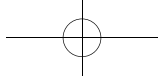

УВАГА

- Не використовуйте функцію ECONAVI в приміщеннях, де знаходяться тільки маленькі діти, немовлята або люди з обмеженими можливостями. При слабкому русі людини або його відсутності сенсор може вважати, що людська активність відсутня, і вимкнути пристрій.

Примітки

- Навіть якщо цільова температура змінюється за допомогою функції ECONAVI, задана температура на пульті дистанційного керування не змінюється.
- Навіть якщо режим Охолодження/Обігрів змінюється на режим Вентилятор за допомогою функції ECONAVI, режим роботи на пульті дистанційного керування залишиться Охолодження/Обігрів.
- Можна змінювати час початку зміни режиму роботи (стандартне значення: 3 години) після того, як приміщення спорожніло. Якщо вам потрібно зробити це, будь ласка, зверніться до дилера.
- Можна вибрати один з наступних варіантів роботи, після 3-х годин, як приміщення спорожніло.
 - Працює тільки в режимі Вентилятор.
 - Зупиняє і відновлює роботу після виявлення руху людини.
 - Зупиняє і не відновлює роботу після виявлення руху людини.
 - Продовжує працювати в поточному режимі.Якщо вам потрібно зробити це, будь ласка, зверніться до дилера.
- Будь ласка, використовуйте внутрішній блок і пульт дистанційного керування, призначений для функції ECONAVI. Використання пульта дистанційного керування для функції ECONAVI дозволяє користувачеві вмикати і вимикати функцію ECONAVI.

UR

UR 108

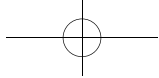

Назви компонентів

Сенсор

Виявляє
переміщення
людини в зоні



Примітки

- Сенсор призначений для виявлення передачі тепла і виявляє не тільки людські тіла, а й рухомі об'єкти, які виділяють тепло. (Наприклад, тварини, що рухаються, працюючий інфрачервоний обігрівач і т. п.)
- Сенсор може не виявити людей, які злегка рухаються.
- Люди з невеликою відкритою ділянкою шкіри можуть спричинити зниження чутливості сенсора.
- Якщо температура повітря перевищує 30°C, сенсор може не виявити людей.
- На енергозбереження можуть впливати деякі умови, наприклад, якщо у великому приміщенні/зоні працюють більше одного внутрішнього блоку.
- Якщо секція сенсора пошкоджена або покрита олією, пилом або кіптявою і т. п., він може не виявити людей.

UR 109

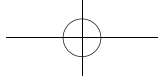

Вказівки щодо зони виявлення

Сенсор не може виявити присутність людини на відстані 1 м від стіни.

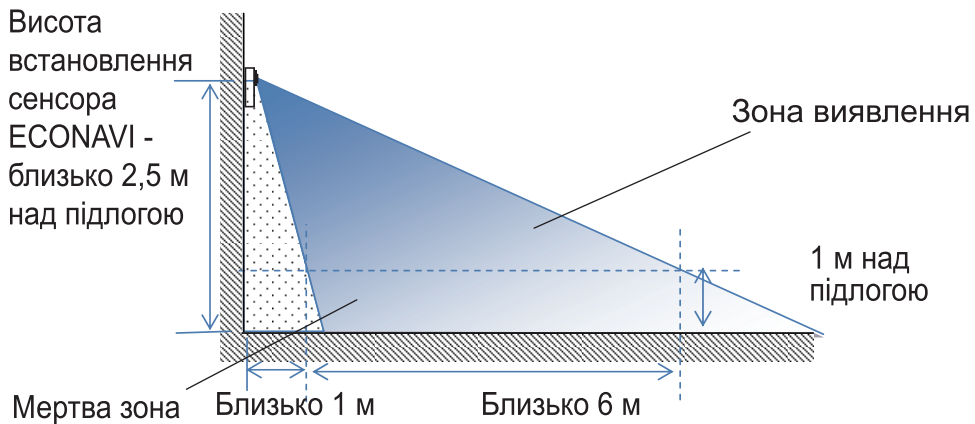
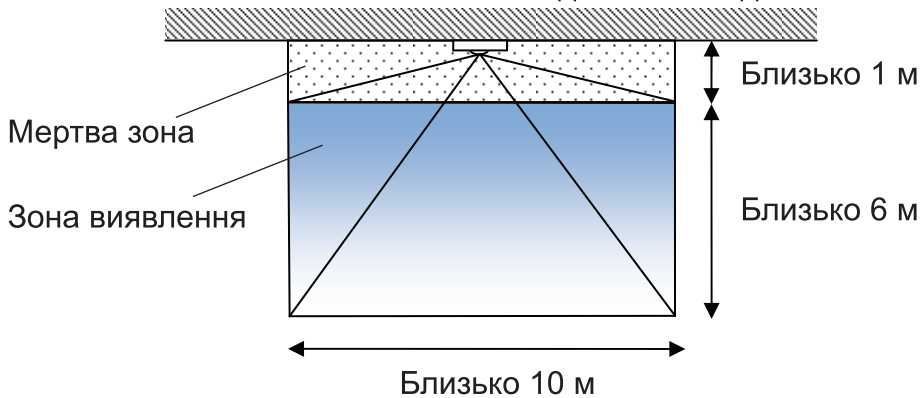

Примітки

- Чим далі знаходиться людина від сенсора, тим більше потрібно рухатись для її виявлення.
- Сенсор не може виявити рух людини в мертвій зоні.

UR

UR 110

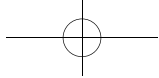

Вмикання/вимикання функції ECONAVI

Використання високоінтелектуального пульта дистанційного керування (CZ-RTC3) дозволяє користувачеві вмикати і вимикати функцію ECONAVI.

Примітки

- Якщо ви використовуєте пульт дистанційного керування, відмінний від CZ-RTC3, зверніться до відповідної Інструкції з експлуатації. Якщо в інструкції з експлуатації немає вказівок щодо роботи з функцією ECONAVI, ваш пульт дистанційного керування може не підтримувати ECONAVI.

1. Виведіть на екран [Menu].

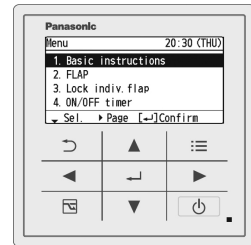

CZ-RTC3

2. Виберіть [10. Energy saving].

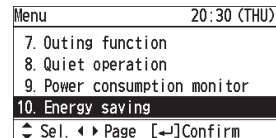
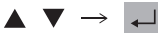

3. Виберіть [ECONAVI].

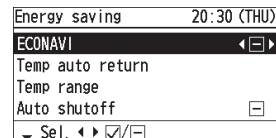

4. Увімкніть або вимкніть функцію ECONAVI.

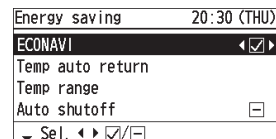

UR 111

5. Завершіть налаштування.



(Натисніть двічі для завершення.)

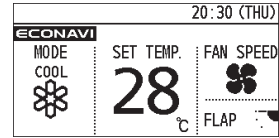

*Коли ECONAVI увімкнена,
ECONAVI з'явиться.

Коли внутрішній блок зупинено,

ECONAVI зникне.

УВАГА

- Не вмикайте функцію ECONAVI в приміщеннях, де знаходяться тільки маленькі діти, немовлята або люди з обмеженими можливостями. При слабкому русі людини або його відсутності сенсор може вважати, що людська активність відсутня, і вимкнути пристрій.

Примітки

- Вимкніть функцію ECONAVI, якщо:
 - Ви хочете зберегти температуру в приміщенні на рівні заданої.
 - Ви хочете, щоб кондиціонер продовжував працювати, поки нікого немає в приміщенні.
 - Сенсор несправний.
 - У приміщенні знаходяться тільки маленькі діти, немовлята або люди з обмеженими можливостями.

UR

UR 112

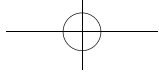

Усунення неполадок

Проблема	Причина	Рішення
Сенсор не може виявити рухи людини.	Перед сенсором знаходяться об'єкти.	Перемістіть об'єкти в зону, де не буде перешкоди виявленню сенсором.
	Різниця між кімнатною температурою і температурою тіла дуже мала.	Понизьте температуру в приміщенні.
	Сенсор не може виявити активність на відстані 1 м від стіни.	
	Бракує відкритих ділянок шкіри для виявлення людської активності сенсором.	
	Сенсор забруднений.	Обережно протріть сенсор чистою сухою тканиною.
На екрані пульта дистанційного керування з'явиться миготливий напис ⚠ ECONAVI.	Несправний сенсор або неправильна установка.	Вимкніть функцію ECONAVI з пульта дистанційного керування і зв'яжіться з продавцем або з точкою придбання, повідомивши номер моделі і проблему.

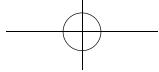

Проблема	Причина	Рішення
Екран пульта дистанційного керування не відображає ECONAVI .	Внутрішній блок зупинено.	Увімкніть внутрішній блок.
	Функція ECONAVI вимкнена.	Увімкніть функцію ECONAVI з пульта дистанційного керування.
	Пульт дистанційного керування може не підтримувати функцію ECONAVI.	Якщо в його Інструкції з експлуатації немає вказівок з налаштування функції ECONAVI, то пульт дистанційного керування не підтримує ECONAVI. Будь ласка, зверніться до дилера.
	Внутрішній блок може не підтримувати функцію ECONAVI.	Якщо ви увімкнули функцію ECONAVI з пульта дистанційного керування, але нічого не змінилося, то внутрішній блок не підтримує функцію ECONAVI. Будь ласка, зверніться до дилера.

UR

UR 114

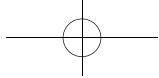

Технічні характеристики

Номер моделі	CZ-CENSC1
Розміри	(В) 120 мм × (Ш) 70 мм × (Д) 32 мм
Маса	75 г
Діапазон температури/ вологості	Від 0°C до 40°C/від 20% до 80% (без конденсату) * Тільки для використання всередині приміщень.
Джерело живлення	DC16V (живлення від внутрішнього блоку)
Підключення	1 сенсор на групу внутрішніх блоків

UR 115

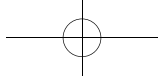

Мазмұны

Қауіпсіздік шаралары	117
Пайдаланудың сақтық шаралары	119
ECONAVI функциясын шолу	120
Бөлшектердің атауы	122
Анықтау аймағының нұсқаулығы	123
ECONAVI функциясының қосу/өшіру параметрінің іс рәсімі	124
Ақаулықтарды жою	126
Техникалық сипаттамалары	128

ЕСКЕРТПЕ

Ағылшынша мәтін түпнұсқа нұсқаулық болып табылады. Басқа тілдер түпнұсқа нұсқаулардың аудармасы болып табылады.

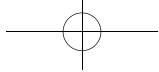

Қауіпсіздік шаралары

ЕСКЕРТУ

Бұл таңба қауіп немесе қауіпті әрекетті білдіреді, қатты адам жарақатына немесе өлімге себеп болуы мүмкін.

АБАЙЛАҢЫЗ

Бұл таңба қауіп немесе қауіпті әрекетті білдіреді, адам жарақатына немесе өнімнің немесе мүліктің зақымдауына себеп болуы мүмкін.

 Орындалуы тиіс сұрақтар

 Тыйым салынған сұрақтар

ЕСКЕРТУ

 Бұл құрылғыны жарылысқа қауіпті атмосферада пайдаланбаңыз.

 Құрылғы жұмыс істемей қалған жағдайда, өз бетіңізбен жөндемеңіз. Жөндеу үшін сатушыға немесе қызмет көрсету дилеріне хабарласыңыз.

 Төтенше жағдайда, қуат ашасын розеткадан ажыратыңыз немесе ажыратқышты өшіріңіз немесе жүйенің негізгі қуаттан оқшауланған сөндірілуі мүмкін ажыратыңыз.



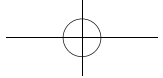



АБАЙЛАҢЫЗ

 Бұл құрылғы дүкендерде, жеңіл өнеркәсіпте және басқа жартылай өндірістік секторда білікті не оқыған пайдаланушылардың немесе коммерциялық мақсатта маман емес пайдаланушылар үшін арналған.

Бұл құрал дене, сезу немесе ақыл қабілеттері шектеулі не тәжірибесі мен біліктілігі аз адамдар бұл құралды біреудің бақылауында қауіпсіз пайдалану бойынша нұсқауларды алған және ықтимал қатерді түсінген жағдайда ғана оны пайдалана алады. Балалардың құрылғымен ойнамауына көз жеткізу үшін оларды қадағалау қажет.

-  • Дымқыл қолдарыңызбен іске қоспаңыз.
-  • Сумен жумаңыз.

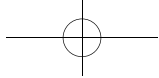

Пайдаланудың сақтық шаралары

- Келесі орындарда пайдаланбаңыз:
 - шамадан тыс ылғал/май/діріл бар жерде, күн сәулесі түсетін орында немесе жылытқыштың жанында немесе конденсация пайда болуы мүмкін жерлерде.
(Әйтпесе, қате орын алуы мүмкін.)
 - Шамадан тыс шуыл бар жерде.
(Әйтпесе, жұмыс істемей қалуы мүмкін.)
- ECONAVI қадағасы тек бөлме ішінде пайдалану үшін арналған.
- Қадаға бөлігінің бетін зақымдамаңыз немесе сызбаңыз.
(Әйтпесе, қадаға дұрыс анықтай алмай қалуы мүмкін.)
- Қадаға бөлігін қатты баспаңыз.
(Қадаға бөлігі зақымдалуы мүмкін.)
- Бензин, бояу еріткішпен немесе химиялық өңделген шүберектермен тазалауға болмайды.
(Түсі немесе пішіні өзгеруі мүмкін.)
 - Егер қадаға бөлігі лас болса, оны жұмсақ шүберекпен сүртіңіз.
 - Егер қадаға қатты ластанған болса, шүберекті бейтарап жуғыш құрал қосылған сумен сулаңыз, жақсылап сығыңыз да, қадағаны сүртіңіз. Одан кейін, оны құрғақ шүберекпен жайлап сүртіңіз.

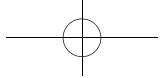

ECONAVI функциясын шолу

ECONAVI қадағасы адам әрекеттерін анықтайды және белсенділік деңгейіне негізделген энергияны сақтайды.

<p>Жоғары белсенділік</p> 	<ul style="list-style-type: none">• Салқындату: мақсатты температура орнатылған температурамен бірдей болады.• Жылыту: мақсатты температура орнатылған температурадан 1°C-қа төмен болады.
<p>Төмен белсенділік</p> 	<ul style="list-style-type: none">• Салқындату: мақсатты температура орнатылған температурадан 1°C-қа жоғары.• Жылыту: Мақсатты температура орнатылған температурамен бірдей.
<p>Бөлмеде ешкім жоқ</p> 	<p>Бөлмеде 20 минут бойы ешкім жоқ</p> <ul style="list-style-type: none">• Салқындату: мақсатты температура орнатылған температурадан 2°C-қа жоғары.• Жылыту: мақсатты температура орнатылған температурадан 2°C-қа төмен.
<p>* Қадаға бос бөлмеде қимылдарды анықтаған кезде, ол әрекет деңгейіне сәйкес келу үшін жұмысты жалғастырады.</p>	<p>Бөлмеде 3 сағат бойы ешкім жоқ</p> <ul style="list-style-type: none">• Салқындату: салқындату тоқтайды және құрылғының тек желдеткіші жұмыс істейді.• Жылыту: жылыту тоқтайды және құрылғының тек желдеткіші жұмыс істейді.

KZ

KZ 120

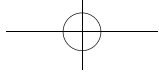

ЕСКЕРТУ

- ECONAVI функциясын жаңа туған нәрестелер, балалар және қабілеттері шектелген адамдар бар аймақтарда қолданбаңыз. Шектелген немесе адам қимылы жоқ болған жағдайда, қадаға ешқандай адам әрекеті жоқ деп ойлайды және құрылғыны өшіреді.

Ескертпелер

- ECONAVI функциясы барысында мақсатты температура өзгерген жағдайда да, қашықтан басқару пультінде көрсетілген орнатылған температура өзгермейді.
- ECONAVI функциясы кезінде Салқындату/Жылыту режимі Желдеткіш режимін өзгерген кезде де, қашықтан басқару пультінде көрсетілген жұмыс режимі әлі де Салқындату/Жылыту режимінде болады.
- Бөлме бос болғаннан кейін жұмыс режимін өзгертуді бастау үшін қажетті уақытты (стандартты параметр : 3 сағат) өзгертуге болады. Егер солай жасау керек болса, дилерге хабарласыңыз.
- Бөлме бос болғаннан бері 3 сағат өткеннен кейін орындалатын жұмыс үшін келесі опциялар қатарынан таңдауға болады.
 - Тек Желдеткіш режимінде жұмыс істейді.
 - Тоқтайды және адам қимылдары анықталғаннан кейін жұмыс істеуді жалғастырады.
 - Тоқтайды және адам қимылдары анықталғаннан кейін де жұмыс істеуді жалғастырмайды.
 - Ағымдағы режимде жұмыс істей береді.Егер солай жасау керек болса, дилерге хабарласыңыз.
- ECONAVI функциясы үшін жасалған ішкі блокты және қашықтан басқару пультін пайдаланыңыз. ECONAVI функциясы үшін қашықтан басқару пультін пайдаланушыға ECONAVI функциясын ҚОСУҒА/ӨШІРУГЕ рұқсат етеді.

KZ 121

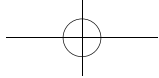

Бөлшектердің атауы

Қадаға

Адам қимылын
аймақ ішінде
анықтайды



Ескертпелер

- Қадаға тек адам денесіндегі жылуды емес, оған қоса жылу шығаратын жылжитын нысандардың да жылуын анықтау үшін жасалған. (Мысалы: жылжитын жануарлар, инфрақызыл жылытқыштың тербелу жұмысы, т.б.)
- Қадаға баяу қозғалатын адамдарды анықтамауы мүмкін.
- Терісінің аз ғана ашық аймағы бар адамдар қадағаның сезімталдығының төмендеуіне себеп болуы мүмкін.
- Егер қоршаған ортаның температурасы 30°C-тан асса, қадаға адамдарды анықтай алмауы мүмкін.
- Үлкен бөлмеде/аймақта бірден көп ішкі блок жұмыс істеген кезде қуат үнемдеу тиімділігіне бөлменің шарттары әсер етуі мүмкін.
- Егер қадаға бөлігі зақымдалса немесе май, шаң не күйе, т.б. басса, ол адамдарды анықтай алмауы мүмкін.

KZ

KZ 122

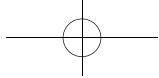

Анықтау аймағының нұсқаулығы

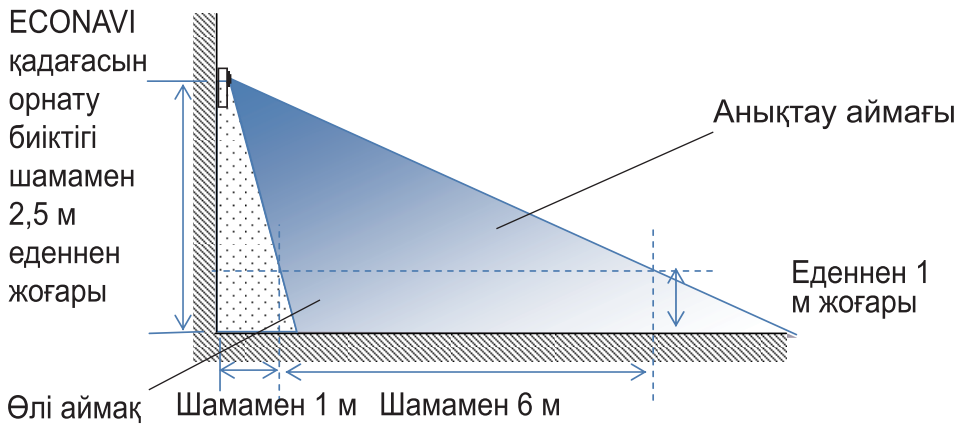
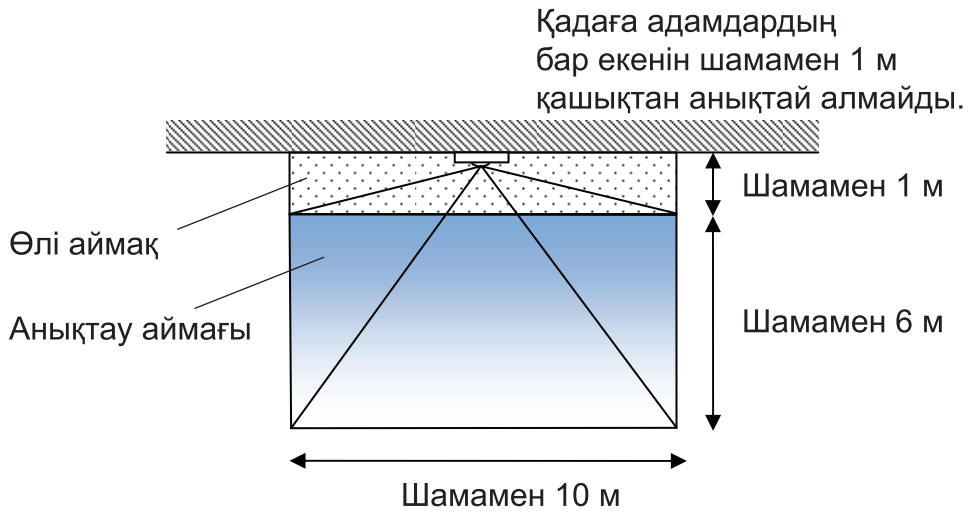

Ескертпелер

- Адамдар қадағадан қашық болса, адамдарды анықтау үшін жоғарырақ қозғалыс көлемі қажет.
- Қадаға өлі аймақтағы адамдар қимылын анықтай алмайды.

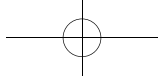

ECONAVI функциясының қосу/өшіру параметрінің іс рәсімі

Жоғары сипатты сымды қашықтан басқару пультін (CZ-RTC3) пайдалану арқылы ECONAVI функциясын ҚОСУҒА/ӨШІРУГЕ болады.

Ескертпелер

- Егер CZ-RTC3 үлгісінен басқа қашықтан басқару пультін пайдалансаңыз, нұсқаулар алу үшін тиісті Пайдалану жөніндегі нұсқауларды қараңыз. Егер Пайдалану жөніндегі нұсқауларда ECONAVI функциясын пайдалану туралы нұсқаулар болмаса, сіздің қашықтан басқару пультіңіз ECONAVI функциясын қолдамауы мүмкін.

1. [Menu] экранын көрсетіңіз.

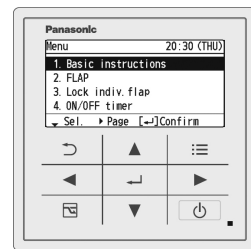

CZ-RTC3

2. [10. Energy saving] опциясын таңдаңыз.

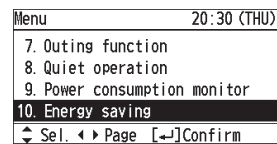
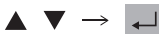

3. [ECONAVI] таңдаңыз.

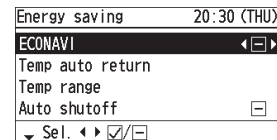

4. ECONAVI функциясын ҚОСУ немесе
ӨШІРУ күйіне орнатыңыз.

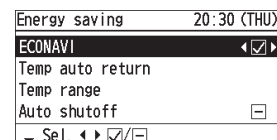

KZ

KZ 124

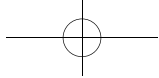

5. Орнатуды аяқтаңыз.



(Аяқтау үшін 2 рет басыңыз.)

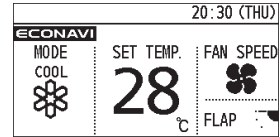

* ECONAVI функциясы қосылған кезде

ECONAVI пайда болады.

Ішкі блок тоқтатылған кезде

ECONAVI көрінбей кетеді.

ЕСКЕРТУ

- ECONAVI функциясын жаңа туған нәрестелер, балалар және қабілеттері шектелген адамдар бар аймақтарда ҚОСПАҢЫЗ. Шектелген немесе адам қимылы жоқ болған жағдайда, қадаға адам әрекеті жоқ екенін анықтап, құрылғыны өшіреді.

Ескертпелер

- ECONAVI функциясын ӨШІРІҢІЗ, егер:
 - бөлменің температурасын орнатылған температурада сақтағыңыз келсе.
 - бөлмеде ешкім болмаған кезде ауа кондиционерін істеп тұрғанын қаласаңыз.
 - Қадаға істемей қалды.
 - Бөлмеде тек жаңа туған нәрестелер, балалар немесе қабілеттері шектелген адамдар бар.

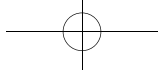

Ақаулықтарды жою

Ақаулық	Себебі	Шешімі
Қадаға адам қимылдарын анықтай алмайды.	Қадағаның алдыңғы жағында ешқандай нысан жоқ.	Нысандарды қадағаның анықтауына кедергі келтірмейтін жерге жылжытыңыз.
	Бөлме температурасы мен дене температурасының арасында аз ғана айырмашылық бар.	Бөлме температурасын салқындатыңыз.
	Қадаға қабырғадан 1 м қашықтағы әрекетті анықтай алмайды.	
	Адам әрекетін анықтау үшін қадағаға ашық тері аймағы жеткіліксіз.	
	Қадаға лас.	Қадағаны құрғақ шүберекпен ақырындап сүртіңіз.
Қашықтан басқару пультінің экранында жыпылықтайтын ⚠ ECONAVI көрсетіледі.	Қадаға қатесі немесе дұрыс орнатылмаған.	ECONAVI функциясын қашықтан басқару пультімен ӨШІРІҢІЗ және Үлгі нөмірі мен ақаулық сипаттамасымен сатушыға немесе сату нүктесіне хабарласыңыз.

KZ

KZ 126

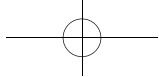

Ақаулық	Себебі	Шешімі
<p>Қашықтан басқару пультінің экранында ECONAVI көрсетілмейді.</p>	Ішкі блок тоқтатылды.	Ішкі блокты қосыңыз.
	ECONAVI функциясы ӨШІРУ күйіне орнатылған.	ECONAVI функциясын қашықтан басқару пультімен ҚОСЫҢЫЗ.
	Қашықтан басқару пульті ECONAVI функциясын қолдамауы мүмкін.	Егер оның Пайдалану жөніндегі нұсқауларында ECONAVI функциясын орнату туралы нұсқаулар болмаса, қашықтан басқару пульті оны қолдамайды. Дилерге хабарласыңыз.
	Ішкі блок ECONAVI функциясын қолдамауы мүмкін.	Егер ECONAVI функциясын қашықтан басқару пультімен ҚОССАҢЫЗ, бірақ ешқандай өзгеріс болмаса, онда ішкі блок ECONAVI функциясын қолдамайды. Дилерге хабарласыңыз.

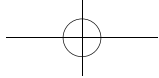

Техникалық сипаттамалары

Үлгі нөмірі	CZ-CENSC1
Өлшемдері	(Б) 120 мм × (Е) 70 мм × (Т) 32 мм
Салмағы	75 гр
Температура/ Ылғалдылық ауқымы	0°C - 40°C/20% - 80% (конденсациясыз) * Тек ішкі бөлмеде пайдалану үшін.
Қуат көзі	Тұрақты ток 16В (Ішкі блоктан беріледі)
Қосылымдары	Бір ішкі топқа 1 қадаға

KZ

KZ 128

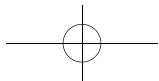
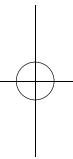
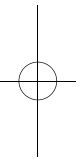
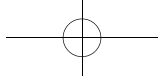

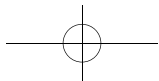
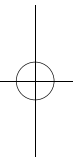
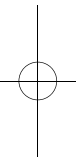
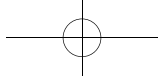

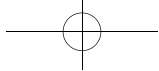

Информация для пользователей в РФ

Изготовитель:

Панасоник Корпорэйшн
1006 Кадома, Кадома Сити, Осака, Япония

Импортер на территории РФ:

ООО «Панасоник Рус», РФ, 115191, г. Москва, ул. Большая
Тульская, д. 11, 3 этаж.
тел. 8-800-200-21-00

Інформація для користувачів в Україні

Декларація Декларація про Відповідність
Вимогам Технічного Регламенту Обмеження Використання деяких Небезпечних Речовин в електричному та
електронному обладнанні
(затвердженого Постановою №1057 Кабінету Міністрів України)

Виріб відповідає вимогам Технічного Регламенту Обмеження Використання деяких Небезпечних Речовин в
електричному та електронному обладнанні (ТР ОВНР).

Вміст небезпечних речовин у випадках, не обумовлених в Додатку №2 ТР ОВНР:

1. свинець (Pb) – не перевищує 0,1wt % ваги речовини або в концентрації до 1000 частин на мільйон;
2. кадмій (Cd) – не перевищує 0,01wt % ваги речовини або в концентрації до 100 частин на мільйон;
3. ртуть (Hg) – не перевищує 0,1wt % ваги речовини або в концентрації до 1000 частин на мільйон;
4. шестивалентний хром (Cr6+) – не перевищує 0,1wt % ваги речовини або в концентрації до 1000 частин на мільйон;
5. полібромбіфеноли (PBB) – не перевищує 0,1% ваги речовини або в концентрації до 1000 частин на мільйон;
6. полібромдефенілові ефіри (PBDE) – не перевищує 0,1wt % ваги речовини або в концентрації до 1000 частин на мільйон.

Інформаційний центр Panasonic в Україні

Міжнародні дзвінки та дзвінки з Києва: +380-44-490-38-98

Безкоштовні дзвінки зі стаціонарних телефонів в межах України : 0-800-309-880

Уповноважений Представник в Україні

ТОВ "ПАНАСОНІК УКРАЇНА ЛТД "
провулок Охтирський, будинок 7,
місто Київ, 03022, Україна



Қазақстан Республикасында ақпарат пайдаланушыларға

Қазақстан Республикасы территориясындағы өнім сапасы бойынша наразылықтарды қабылдайтын уәкілетті ұйым:

АҚ «Панасоник Маркетинг СНГ», Қазақстан, 050057, Алматы қ., Тимирязев көш. 42, 30-шы ғимарат
Panasonic ақпарат орталығы

+7 (727) 298-09-09 - Алматы мен Орта Азиядан қоңырау шалу үшін

8-8000-809-809 - Қазақстан бойынша стационарлы телефондар арқылы тегін

Информация для пользователей в Республике Казахстан

Организация, уполномоченная на принятие претензий по качеству продукции на территории Республики Казахстан:

Представительство АО «Панасоник Маркетинг СНГ», Казахстан, 050057 г. Алматы, ул. Тимирязева 42, здание 30.

Информационный центр Panasonic в Республике Казахстан:

+7 (727) 298-09-09 -Для звонков из Алматы и Центральной Азии.

8-8000-809-809 -Звонок по Казахстану со стационарных телефонов бесплатный

WEB-URL Panasonic Corporation
Website: <http://Panasonic.net/>
© Panasonic Corporation 2014

Printed in China

T0902-1

Информация для пользователей в РФ

Изготовитель:

Панасоник Корпорэйшн
1006 Кадома, Кадома Сити, Осака, Япония

Импортер на территории РФ:

ООО «Панасоник Рус», РФ, 115191, г. Москва, ул. Большая
Тульская, д. 11, 3 этаж.
тел. 8-800-200-21-00

Інформація для користувачів в Україні

Декларація про Відповідність
Вимогам Технічного Регламенту Обмеження Використання деяких Небезпечних Речовин в електричному та
електронному обладнанні
(затвердженого Постановою №1057 Кабінету Міністрів України)

Виріб відповідає вимогам Технічного Регламенту Обмеження Використання деяких Небезпечних Речовин в
електронному та електричному обладнанні (ТР ОВНР).

Вміст небезпечних речовин у випадках, не обумовлених в Додатку №2 ТР ОВНР:

1. свинець(Pb) – не перевищує 0,1wt % ваги речовини або в концентрації до 1000 частин на мільйон;
2. кадмій (Cd) – не перевищує 0,01wt % ваги речовини або в концентрації до 100 частин на мільйон;
3. ртуть(Hg) – не перевищує 0,1wt % ваги речовини або в концентрації до 1000 частин на мільйон;
4. шестивалентний хром (Cr6+) – не перевищує 0,1wt % ваги речовини або в концентрації до 1000 частин на мільйон;
5. полібромбіфеноли (PBB) – не перевищує 0,1% ваги речовини або в концентрації до 1000 частин на мільйон;
6. полібромдефенілові ефіри (PBDE) – не перевищує 0,1wt % ваги речовини або в концентрації до 1000 частин на мільйон.

Інформаційний центр Panasonic в Україні

Міжнародні дзвінки та дзвінки з Києва: +380-44-490-38-98

Безкоштовні дзвінки зі стаціонарних телефонів в межах України : 0-800-309-880

Уповноважений Представник в Україні

ТОВ "ПАНАСОНІК УКРАЇНА ЛТД "
провулок Охтирський, будинок 7,
місто Київ, 03022, Україна



Қазақстан Республикасында ақпарат пайдаланушыларға

Қазақстан Республикасы территориясындағы өнім сапасы бойынша наразылықтарды қабылдайтын уәкілетті ұйым:

АҚ «Панасоник Маркетинг СНГ», Қазақстан, 050057, Алматы қ., Тимирязев көш. 42, 30-шы ғимарат

Panasonic ақпарат орталығы

+7 (727) 298-09-09 - Алматы мен Орта Азиядан қоңырау шалу үшін

8-8000-809-809 - Қазақстан бойынша стационарлы телефондар арқылы тегін

Информация для пользователей в Республике Казахстан

Организация, уполномоченная на принятие претензий по качеству продукции на территории Республики Казахстан:

Представительство АО «Панасоник Маркетинг СНГ», Казахстан, 050057 г. Алматы, ул. Тимирязева 42, здание 30.

Информационный центр Panasonic в Республике Казахстан:

+7 (727) 298-09-09 -Для звонков из Алматы и Центральной Азии.

8-8000-809-809 -Звонок по Казахстану со стационарных телефонов бесплатный

WEB-URL Panasonic Corporation
Website: <http://Panasonic.net/>
© Panasonic Corporation 2014