

# Air Conditioners

Indoor unit

## Кондиционеры

ВНУТРЕННИЙ БЛОК

# SLZ-M15, M25, M35, M50, M60FA



### OPERATION MANUAL

FOR USER

For safe and correct use, please read this operation manual thoroughly before operating the air-conditioner unit.

### BEDIENUNGSHANDBUCH

FÜR BENUTZER

Zum sicheren und einwandfreien Gebrauch der Klimaanlage dieses Bedienungshandbuch vor Inbetriebnahme gründlich durchlesen.

### MANUEL D'UTILISATION

POUR L'UTILISATEUR

Pour une utilisation correcte sans risques, veuillez lire le manuel d'utilisation en entier avant de vous servir du climatiseur.

### BEDIENINGSHANDLEIDING

VOOR DE GEBRUIKER

Voor een veilig en juist gebruik moet u deze bedieningshandleiding grondig doorlezen voordat u de airconditioner gebruikt.

### MANUAL DE INSTRUCCIONES

PARA EL USUARIO

Lea este manual de instrucciones hasta el final antes de poner en marcha la unidad de aire acondicionado para garantizar un uso seguro y correcto.

### ISTRUZIONI DI FUNZIONAMENTO

PER L'UTENTE

Leggere attentamente questi istruzioni di funzionamento prima di avviare l'unità, per un uso corretto e sicuro della stessa.

### ΕΓΧΕΙΡΙΔΙΟ ΟΔΗΓΙΩΝ ΧΡΗΣΕΩΣ

ΓΙΑ ΤΟΝ ΧΡΗΣΤΗ

Για ασφάλεια και σωστή χρήση, παρακαλείστε διαβάσετε προσεκτικά αυτό το εγχειρίδιο χρήσεως πριν θέσετε σε λειτουργία τη μονάδα κλιματισμού.

### MANUAL DE OPERAÇÃO

PARA O UTILIZADOR

Para segurança e utilização correctas, leia atentamente o manual de operação antes de pôr a funcionar a unidade de ar condicionado.

### DRIFTSMANUAL

TIL BRUGER

Læs venligst denne driftsmanual grundigt før airconditionanlægget betjenes af hensyn til sikker og korrekt brug.

### DRIFTSMANUAL

FÖR ANVÄNDAREN

Läs denna driftsmanual noga för säkert och korrekt bruk innan luftkonditioneringen används.

### İŞLETME ELKİTABI

KULLANICI İÇİN

Emniyetli ve doğru biçimde nasıl kullanılacağını öğrenmek için lütfen klima cihazını işletmeden önce bu elkitabını dikkatle okuyunuz.

### РУКОВОДСТВО ПО ЭКСПЛУАТАЦИИ

ДЛЯ ПОЛЬЗОВАТЕЛЯ

Для обеспечения правильного и безопасного использования следует ознакомиться с инструкциями, указанными в данном руководстве по эксплуатации, тщательным образом до того, как приступить к использованию кондиционера.

### BRUKSANVISNING

FOR BRUKER

Vennligst les nøye gjennom denne bruksanvisningen, for sikkert og riktig bruk av klimaanlegget.

### INSTRUKCJA OBSŁUGI

INFORMACJA DLA UŻYTKOWNIKA

Aby zapewnić bezpieczne i prawidłowe korzystanie z urządzenia, należy wcześniej uważnie przeczytać niniejszą instrukcję obsługi.

English

Deutsch

Français

Nederlands

Español

Italiano

Ελληνικά

Português

Dansk

Svenska

Türkçe

Русский

Norsk

Polski

# Contents

1. Safety Precautions .....	2	6. Emergency Operation for Wireless Remote-controller .....	15
2. Parts Names .....	3	7. Trouble Shooting .....	15
3. Operation .....	6	8. Installation, relocation and inspection.....	16
4. Timer.....	13	9. Specifications .....	17
5. Care and Cleaning.....	14		

**Note**



Fig. 1

**This symbol mark is for EU countries only.**

**This symbol mark is according to the directive 2012/19/EU Article 14 Information for users and Annex IX, and/or to the directive 2006/66/EC Article 20 Information for end-users and Annex II.**

Your MITSUBISHI ELECTRIC product is designed and manufactured with high quality materials and components which can be recycled and/or reused. This symbol means that electrical and electronic equipment, batteries and accumulators, at their end-of-life, should be disposed of separately from your household waste. If a chemical symbol is printed beneath the symbol (Fig. 1), this chemical symbol means that the battery or accumulator contains a heavy metal at a certain concentration.

This will be indicated as follows: Hg: mercury (0.0005%), Cd: cadmium (0.002%), Pb: lead (0.004%)

In the European Union there are separate collection systems for used electrical and electronic products, batteries and accumulators. Please, dispose of this equipment, batteries and accumulators correctly at your local community waste collection/recycling centre. Please, help us to conserve the environment we live in!

**Note:**  
The phrase "Wired remote controller" in this operation manual refers only to the PAR-33MAA. If you need any information for the other remote controller, please refer to the instruction book included in this box.

## 1. Safety Precautions

- ▶ Before installing the unit, make sure you read all the "Safety Precautions".
- ▶ The "Safety Precautions" provide very important points regarding safety. Make sure you follow them.
- ▶ Please report to or take consent by the supply authority before connection to the system.

### Symbols used in the text

**Warning:**

Describes precautions that should be observed to prevent danger of injury or death to the user.

**Caution:**

Describes precautions that should be observed to prevent damage to the unit.

### Symbols used in the illustrations

: Indicates a part which must be grounded.

## MEANINGS OF SYMBOLS DISPLAYED ON THE UNIT

	<b>WARNING</b> (Risk of fire)	This mark is for R32 refrigerant only. Refrigerant type is written on nameplate of outdoor unit. In case that refrigerant type is R32, this unit uses a flammable refrigerant. If refrigerant leaks and comes in contact with fire or heating part, it will create harmful gas and there is risk of fire.
		Read the OPERATION MANUAL carefully before operation.
		Service personnel are required to carefully read the OPERATION MANUAL and INSTALLATION MANUAL before operation.
		Further information is available in the OPERATION MANUAL, INSTALLATION MANUAL, and the like.

**Warning:**

- There appliances are not accessible to the general public.
- The unit must not be installed by the user. Ask the dealer or an authorized company to install the unit. If the unit is installed improperly, water leakage, electric shock or fire may result.
- Do not stand on, or place any items on the unit.
- Do not splash water over the unit and do not touch the unit with wet hands. An electric shock may result.
- Do not spray combustible gas close to the unit. Fire may result.
- Do not place a gas heater or any other open-flame appliance where it will be exposed to the air discharged from the unit. Incomplete combustion may result.
- Do not remove the front panel or the fan guard from the outdoor unit when it is running.
- When you notice exceptionally abnormal noise or vibration, stop operation, turn off the power switch, and contact your dealer.
- Never insert fingers, sticks etc. into the intakes or outlets.
- If you detect odd smells, stop using the unit, turn off the power switch and consult your dealer. Otherwise, a breakdown, electric shock or fire may result.
- This air conditioner is NOT intended for use by children or infirm persons without supervision.
- Young children must be supervised to ensure that they do not play with the air conditioner.
- If the refrigeration gas blows out or leaks, stop the operation of the air conditioner, thoroughly ventilate the room, and contact your dealer.
- This appliance is intended to be used by expert or trained users in shops, in light industry and on farms, or for commercial use by lay persons.
- This appliance can be used by children aged from 8 years and above and persons with reduced physical, sensory or mental capabilities or lack of experience and knowledge if they have been given supervision or instruction concerning use of the appliance in a safe way and understand the hazards involved. Children shall not play with the appliance. Cleaning and user maintenance shall not be made by children without supervision.
- This appliance is not intended for use by persons (including children) with reduced physical, sensory or mental capabilities, or lack of experience and knowledge, unless they have been given supervision or instruction concerning use of the appliance by a person responsible for their safety.
- Children should be supervised to ensure that they do not play with the appliances.
- When installing or relocating, or servicing the air conditioner, use only the specified refrigerant written on outdoor unit to charge the refrigerant lines. Do not mix it with any other refrigerant and do not allow air to remain in the lines. If air is mixed with the refrigerant, then it can be the cause of abnormal high pressure in the refrigerant line, and may result in an explosion and other hazards. The use of any refrigerant other than that specified for the system will cause mechanical failure or system malfunction or unit breakdown. In the worst case, this could lead to a serious impediment to securing product safety.
- This unit should be installed in rooms which exceed the floor space specified in outdoor unit installation manual. Refer to outdoor unit installation manual.
- Do not use means to accelerate the defrosting process or to clean, other than those recommended by the manufacturer.
- The appliance shall be stored in a room without continuously operating ignition sources (for example: open flames, an operating gas appliance or an operating electric heater).
- Do not pierce or burn.
- Be aware that refrigerants may not contain an odour.

# 1. Safety Precautions

**⚠ Caution:**

- Do not use any sharp object to push the buttons, as this may damage the remote controller.
- Never block or cover the indoor or outdoor unit's intakes or outlets.

## Disposing of the unit

When you need to dispose of the unit, consult your dealer.

# 2. Parts Names

### Indoor Unit

	SLZ-M-FA
Fan steps	3 steps
Vane	Auto with swing
Louver	-
Filter	Long-life
Filter cleaning indication	2,500 hr
Wireless remote controller model No. setting	002

### SLZ-M-FA

4-way Ceiling Cassette

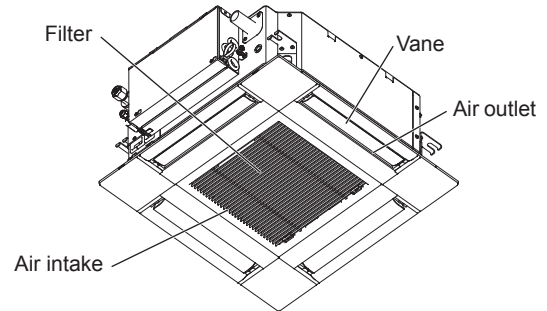

### Wired Remote Controller

#### Controller interface

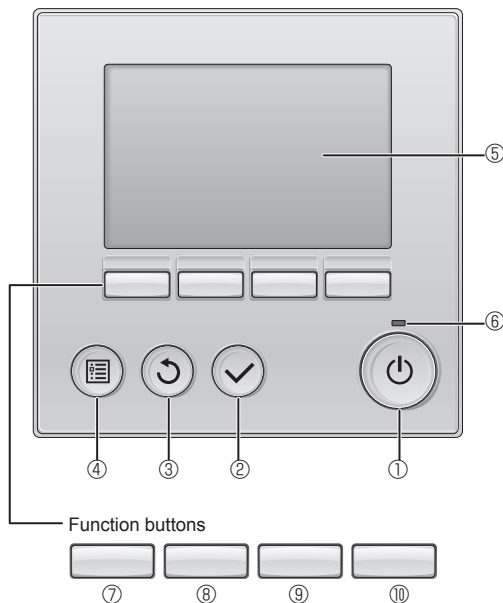

The functions of the function buttons change depending on the screen.

Refer to the button function guide that appears at the bottom of the LCD for the functions they serve on a given screen.

When the system is centrally controlled, the button function guide that corresponds to the locked button will not appear.

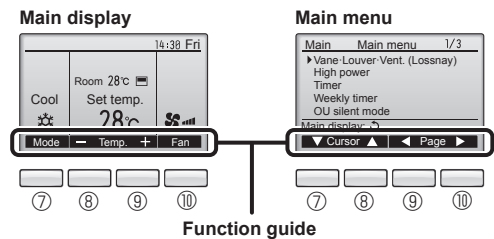

#### ① [ON/OFF] button

Press to turn ON/OFF the indoor unit.

#### ② [SELECT] button

Press to save the setting.

#### ③ [RETURN] button

Press to return to the previous screen.

#### ④ [MENU] button

Press to bring up the Main menu.

#### ⑤ Backlit LCD

Operation settings will appear.

When the backlight is off, pressing any button turns the backlight on and it will stay lit for a certain period of time depending on the screen.

When the backlight is off, pressing any button turns the backlight on and does not perform its function. (except for the [ON/OFF] button)

#### ⑥ ON/OFF lamp

This lamp lights up in green while the unit is in operation. It blinks while the remote controller is starting up or when there is an error.

#### ⑦ Function button [F1]

Main display: Press to change the operation mode.

Main menu: Press to move the cursor down.

#### ⑧ Function button [F2]

Main display: Press to decrease temperature.

Main menu: Press to move the cursor up.

#### ⑨ Function button [F3]

Main display: Press to increase temperature.

Main menu: Press to go to the previous page.

#### ⑩ Function button [F4]

Main display: Press to change the fan speed.

Main menu: Press to go to the next page.

## 2. Parts Names

### Display

The main display can be displayed in two different modes: "Full" and "Basic". The factory setting is "Full". To switch to the "Basic" mode, change the setting on the Main display setting. (Refer to operation manual included with remote controller.)

<Full mode>

\* All icons are displayed for explanation.

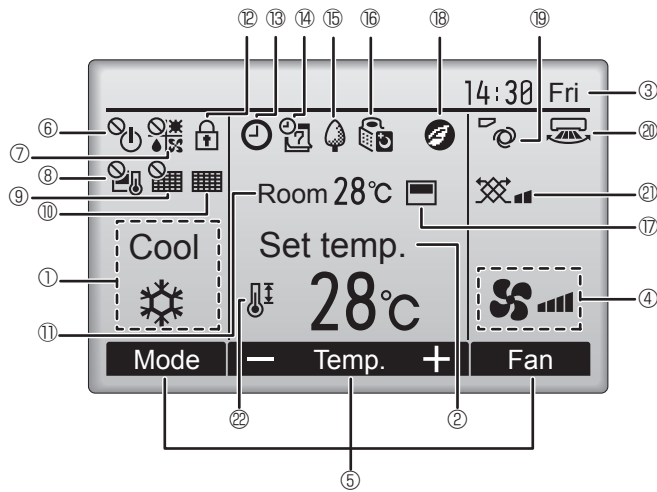

<Basic mode>

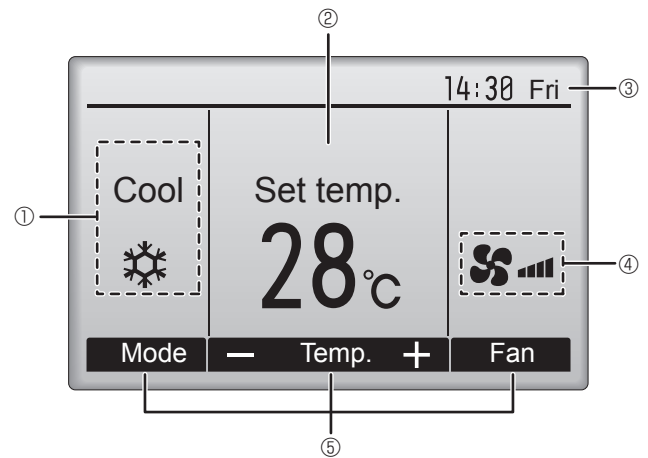

#### ① Operation mode

Indoor unit operation mode appears here.

#### ② Preset temperature

Preset temperature appears here.

#### ③ Clock (See the Installation Manual.)

Current time appears here.

#### ④ Fan speed

Fan speed setting appears here.

#### ⑤ Button function guide

Functions of the corresponding buttons appear here.



Appears when the ON/OFF operation is centrally controlled.



Appears when the operation mode is centrally controlled.



Appears when the preset temperature is centrally controlled.



Appears when the filter reset function is centrally controlled.



Indicates when filter needs maintenance.

#### ⑪ Room temperature (See the Installation Manual.)

Current room temperature appears here.



Appears when the buttons are locked.



Appears when the On/Off timer, Night setback, or Auto-off timer function is enabled.



Appears when the timer is disabled by the centralized control system.



Appears when the Weekly timer is enabled.



Appears while the units are operated in the energy-save mode. (Will not appear on some models of indoor units)



Appears while the outdoor units are operated in the silent mode.



Appears when the built-in thermistor on the remote controller is activated to monitor the room temperature (⑪).



Appears when the thermistor on the indoor unit is activated to monitor the room temperature.



Appears when the units are operated in the energy-save mode with 3D i-see Sensor.



Indicates the vane setting.



Indicates the louver setting.



Indicates the ventilation setting.



Appears when the preset temperature range is restricted.

Most settings (except ON/OFF, mode, fan speed, temperature) can be made from the Menu screen. (Refer to operation manual included with remote controller.)

## 2. Parts Names

### ■ Wireless Remote-Controller

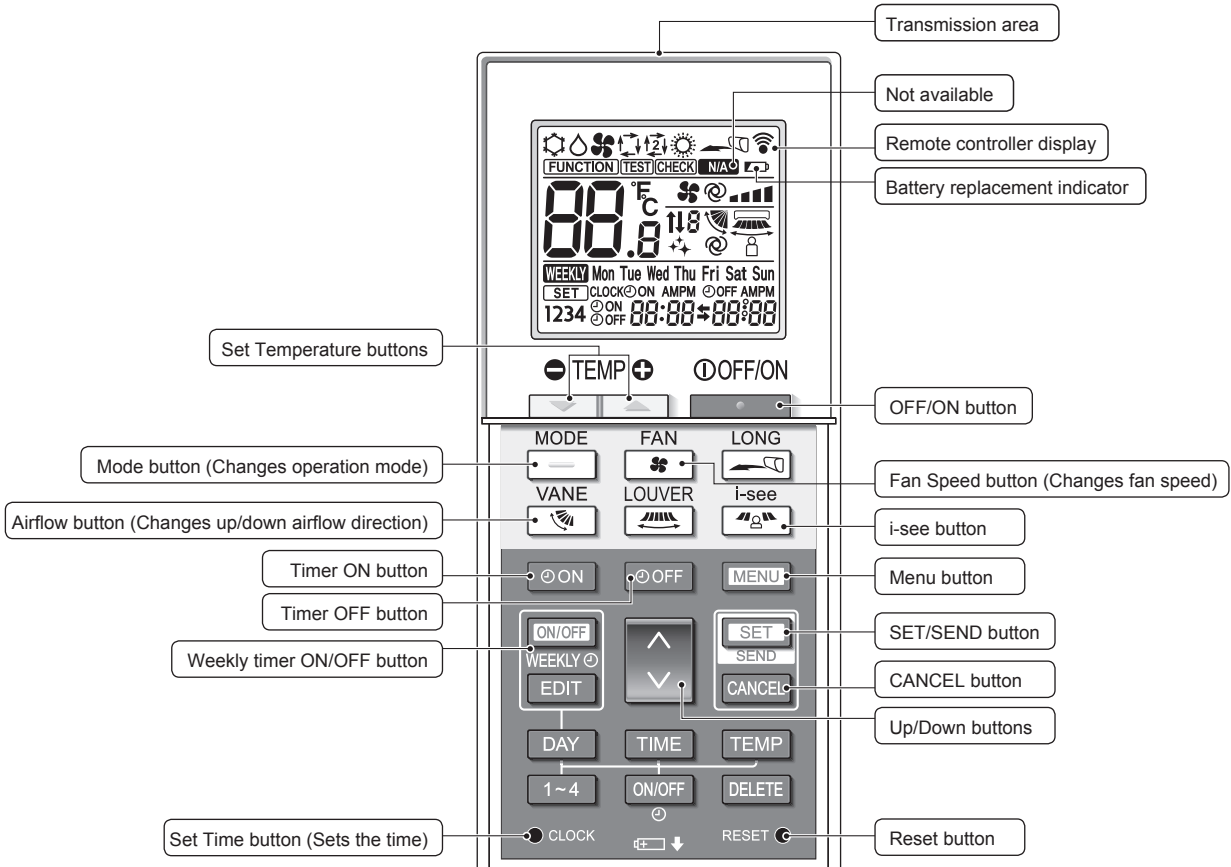

**Operation mode**

Cool	Dry
Fan	Auto (single set point)
Heat	Auto* (dual set point)

\* The initial setting is necessary. Refer to Installation manual.

**Not available**  
Appears when a non-supported function is selected.

**Battery replacement indicator**  
Appears when the remaining battery power is low.

**Temperature setting**  
The units of temperature can be changed. For details, refer to the Installation Manual.

**Fan speed setting**

**Vane setting**

Step 1 Step 2 Step 3 Step 4 Step 5 Swing Auto

**3D i-see sensor (Air distribution)**

Default Direct Indirect

When Direct or Indirect is selected, the vane setting is set to "Auto".

## 2. Parts Names

### Notes (Only for wireless remote controller):

- When using the wireless remote controller, point it towards the receiver on the indoor unit.
- If the remote controller is operated within approximately 2 minutes after power is supplied to the indoor unit, the indoor unit may beep twice as the unit is performing the initial automatic check.
- The indoor unit beeps to confirm that the signal transmitted from the remote controller has been received. Signals can be received up to approximately 7 meters in a direct line from the indoor unit in an area 45° to the left and right of the unit. However, illumination such as fluorescent lights and strong light can affect the ability of the indoor unit to receive signals.
- If the operation lamp near the receiver on the indoor unit is blinking, the unit needs to be inspected. Consult your dealer for service.
- Handle the remote controller carefully! Do not drop the remote controller or subject it to strong shocks. In addition, do not get the remote controller wet or leave it in a location with high humidity.
- To avoid misplacing the remote controller, install the holder included with the remote controller on a wall and be sure to always place the remote controller in the holder after use.
- If the indoor unit beeps 4 times when you are using the wireless remote controller, switch the auto mode setting to the AUTO (single set point) mode or AUTO (dual set point) mode. For details, refer to the included Notice (A5 sheet) or the Installation Manual.

### Outdoor unit

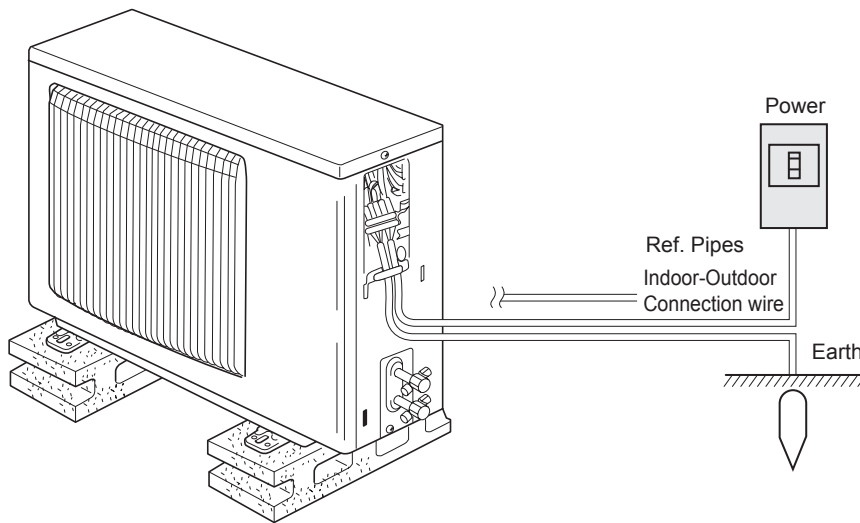

### Battery installation/replacement

1. Remove the top cover, insert two LR6 AA batteries, and then install the top cover.

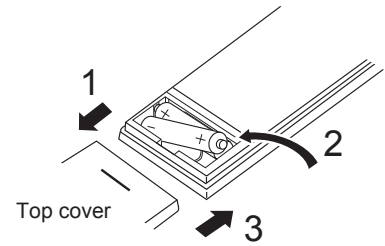

Two LR6 AA batteries  
Insert the negative (-) end of each battery first. Install the batteries in the correct directions (+, -)!

2. Press the Reset button.

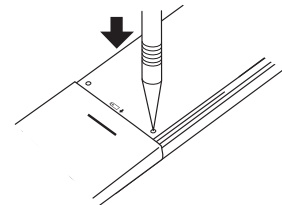

Press the Reset button with an object that has a narrow end.

## 3. Operation

- About the operation method, refer to the operation manual that comes with each remote controller.

### 3.1. Turning ON/OFF

[ON]



Press the [ON/OFF] button.  
The ON/OFF lamp will light up in green, and the operation will start.

[OFF]

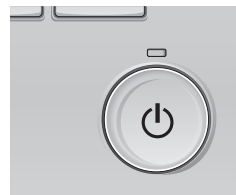

Press the [ON/OFF] button again.  
The ON/OFF lamp will come off, and the operation will stop.

### Note:

Even if you press the ON/OFF button immediately after shutting down the operation is progress, the air conditioner will not start for about 3 minutes.

This is to prevent the internal components from being damaged.

### 3. Operation

#### ■ Operation status memory

	Remote controller setting
Operation mode	Operation mode before the power was turned off
Preset temperature	Preset temperature before the power was turned off
Fan speed	Fan speed before the power was turned off

#### ■ Settable preset temperature range

Operation mode	Preset temperature range
Cool/Dry	19 – 30 °C
Heat	17 – 28 °C
Auto	19 – 28 °C
Fan/Ventilation	Not settable

### 3.2. Mode Selection

Press the [F1] button to go through the operation modes in the order of "Cool", "Dry", "Fan", "Auto", and "Heat". Select the desired operation mode.

• Operation modes that are not available to the connected indoor unit models will not appear on the display.

**What the blinking mode icon means**  
 The mode icon will blink when other indoor units in the same refrigerant system (connected to the same outdoor unit) are already operated in a different mode. In this case, the rest of the unit in the same group can only be operated in the same mode.

#### Information for multi system air conditioner (Outdoor unit: MXZ series)

- ▶ Multi system air conditioner (Outdoor unit: MXZ series) can connect two or more indoor units with one outdoor unit. According to the capacity, 2 or more units can operate simultaneously.
- When you try to operate 2 or more indoor units with 1 outdoor unit simultaneously, one for the cooling and the other for heating, the operation mode of the indoor unit that operates earlier is selected. The other indoor units that will start the operation later cannot operate, indicating an operation state in blinking.
- In this case, please set all the indoor units to the same operation mode.
- There might be a case that the indoor unit, which is operating in "Auto" mode. Cannot change over to the operating mode "Cool"/"Heat" and becomes a state of standby.
- When indoor unit starts the operation while the defrosting of outdoor unit is being done, it takes a few minutes (max. about 15 minutes) to blow out the warm air.
- In the heating operation, though indoor unit that does not operate may get warm or the sound of refrigerant flowing may be heard, they are not malfunction. The reason is that the refrigerant continuously flows into it.

#### Automatic operation

- According to a set temperature, cooling operation starts if the room temperature is too hot and heating operation starts if the room temperature is too cold.

- During automatic operation, if the room temperature changes and remains 2 °C or more above the set temperature for 15 minutes, the air conditioner switches to cooling mode. In the same way, if the room temperature remains 2 °C or more below the set temperature for 15 minutes, the air conditioner switches to heating mode.

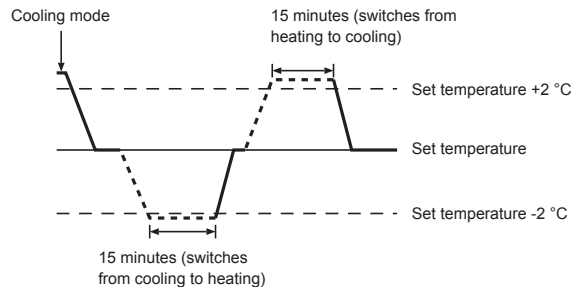

### 3.3. Temperature setting <Cool, Dry, Heat, and Auto>

Example display (Centigrade in 0.5-degree increments)

- Press the [F2] button to decrease the preset temperature, and press the [F3] button to increase.
- Refer to the table on page 7 for the settable temperature range for different operation modes.
  - Preset temperature range cannot be set for Fan/Ventilation operation.
  - Preset temperature will be displayed either in Centigrade in 0.5- or 1-degree increments, or in Fahrenheit, depending on the indoor unit model and the display mode setting on the remote controller.

### 3. Operation

#### 3.4. Fan speed setting

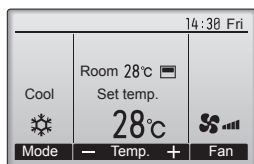

Press the [F4] button to go through the fan speeds in the following order.

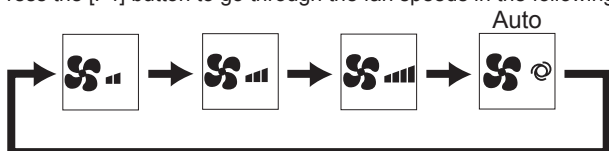

The available fan speeds depend on the models of connected indoor units.

#### Notes:

- The number of available fan speeds depends on the type of unit connected.
- In the following cases, the actual fan speed generated by the unit will differ from the speed shown the remote controller display.
  - While the display is in "STAND BY" or "DEFROST" states.
  - When the temperature of the heat exchanger is low in the heating mode. (e.g. immediately after heating operation starts)
  - In HEAT mode, when room temperature is higher than the temperature setting.
  - When the unit is in DRY mode.

#### 3.5. Airflow direction setting

##### 3.5.1 Navigating through the Main menu

###### <Accessing the Main menu>

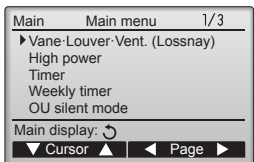

Press the [MENU] button. The Main menu will appear.



###### <Item selection>

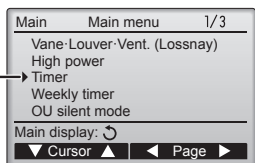

Press [F1] to move the cursor down. Press [F2] to move the cursor up.



###### <Navigating through the pages>

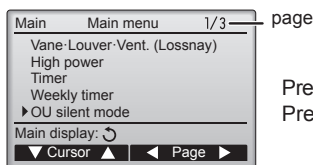

Press [F3] to go to the previous page. Press [F4] to go to the next page.



###### <Saving the settings>



Select the desired item, and press the [SELECT] button.

The screen to set the selected item will appear.



###### <Exiting the Main menu screen>

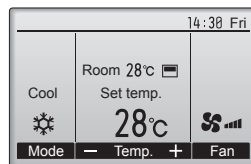

Press the [RETURN] button to exit the Main menu and return to the Main display.

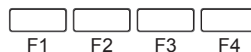

If no buttons are touched for 10 minutes, the screen will automatically return to the Main display. Any settings that have not been saved will be lost.

###### <Display of unsupported functions>

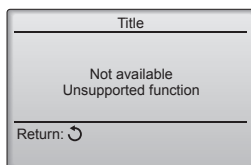

The message at left will appear if the user selects a function not supported by the corresponding indoor unit model.





### 3. Operation

#### 3.5.2 Vane-Vent.

##### <Accessing the menu>

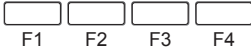
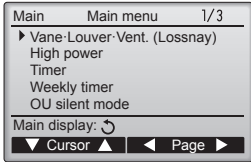

Select "Vane-Louver-Vent. (Lossnay)" from the Main menu (refer to page 8), and press the [SELECT] button.

##### <Vane setting>

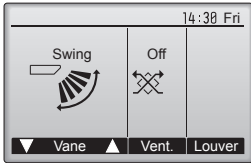

Press the [F1] or [F2] button to go through the vane setting options: "Step 1", "Step 2", "Step 3", "Step 4", "Step 5", "Swing" and "Auto". Select the desired setting.

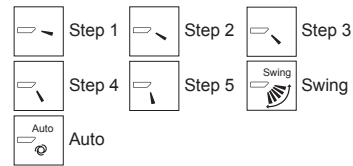

Select "Swing" to move the vanes up and down automatically. When set to "Step 1" through "Step 5", the vane will be fixed at the selected angle.

##### <Returning to the Main menu>

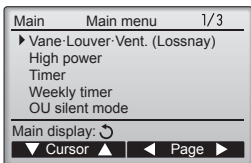

Press the [RETURN] button to go back to the Main menu.

##### Notes:

- During swing operation, the directional indication on the screen does not change in sync with the directional vanes on the unit.
- Available directions depend on the type of unit connected.
- In the following cases, the actual air direction will differ from the direction indicated on the remote controller display.
  1. While the display is in "STAND BY" or "DEFROST" states.
  2. Immediately after starting heat mode (while the system is waiting for the mode change to take effect).
  3. In heat mode, when room temperature is higher than the temperature setting.

##### < How to set the fixed up/down air direction >

##### Notes:

- This function cannot be set depending on the outdoor unit to be connected.
- For SLZ-M-FA series, only the particular outlet can be fixed to certain direction with the procedures below. Once fixed, only the set outlet is fixed every time air conditioner is turned on. (Other outlets follow UP/DOWN air direction setting of remote controller.)
- **Explanation of word**
  - "Refrigerant address No." and "Unit No." are the numbers given to each air conditioner.
  - "Outlet No." is the number given to each outlet of air conditioner. (Refer to the illustration below.)
  - "Up/Down air direction" is the direction (angle) to fix.

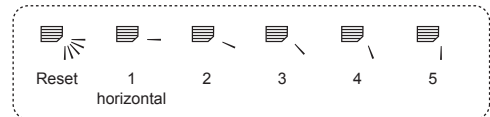

Horizontal airflow



Downward

##### Remote controller setting

The airflow direction of this outlet is controlled by the airflow direction setting of remote controller.

##### Fixed

The airflow direction of this outlet is fixed in particular direction.

\* When it is cold because of direct airflow, the airflow direction can be fixed horizontally to avoid direct airflow.

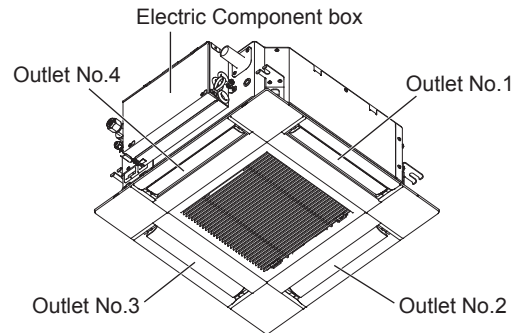

##### Note:

The outlet No. is indicated by the number of grooves on both ends of each air outlet. Set the air direction while checking the information shown on the remote controller display.

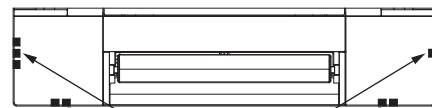

Air outlet identification marks

### 3. Operation

#### Manual vane angle (Wired remote controller)

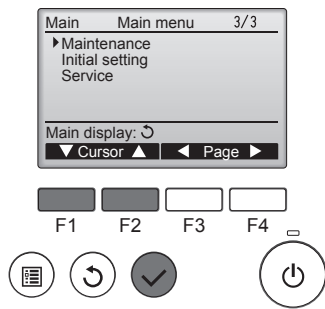

① Select "Maintenance" from the Main menu (refer to page 8), and press the [SELECT] button.

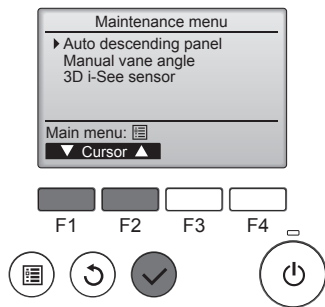

② Select "Manual vane angle" with the [F1] or [F2] button, and press the [SELECT] button.

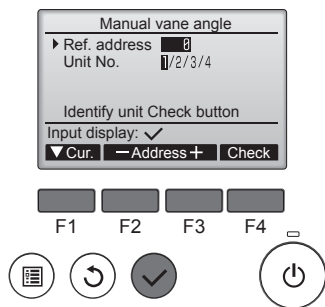

③ Move the cursor to "Ref. address" or "Unit No." with the [F1] button to select. Select the refrigerant address and the unit number for the units to whose vanes are to be fixed, with the [F2] or [F3] button, and press the [SELECT] button.

- Ref. address: Refrigerant address
- Unit No.: 1, 2, 3, 4

Press the [F4] button to confirm the unit. The vane of only the target indoor unit is pointing downward.

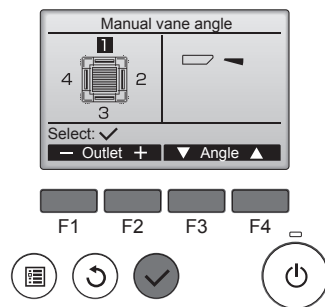

④ The current vane setting will appear.

Select the desired outlets from 1 through 4 with the [F1] or [F2] button.

- Outlet: "1", "2", "3", "4" and "1, 2, 3, 4, (all outlets)"

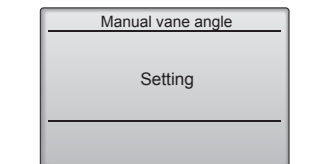

Press the [F3] or [F4] button to go through the option in the order of "No setting (reset)", "Step 1", "Step 2", "Step 3", "Step 4", "Step 5" and "Draft reduction\*". Select the desired setting.

\* Draft reduction  
The airflow direction for this setting is more horizontal than the airflow direction for the "Step 1" setting in order to reduce a drafty feeling. The draft reduction can be set for only 1 vane.

**Note:**  
Do not set the draft reduction in an environment with high humidity. Otherwise, condensation may form and drip.

#### Vane setting

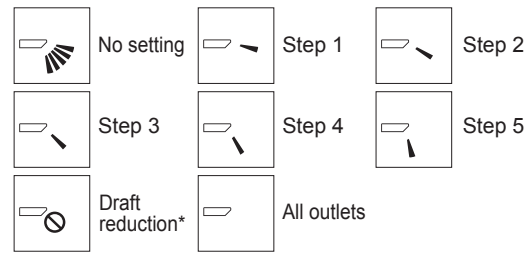

Press the [SELECT] button to save the settings. A screen will appear that indicates the setting information is being transmitted. The setting changes will be made to the selected outlet. The screen will automatically return to the one shown above (step 5) when the transmission is completed. Make the settings for other outlets, following the same procedures.

**If all outlets are selected, will be displayed the next time the unit goes into operation.**

Navigating through the screens

- To go back to the Main menu..... [MENU] button
- To return to the previous screen ..... [RETURN] button

#### Manual vane angle (Wireless remote controller)

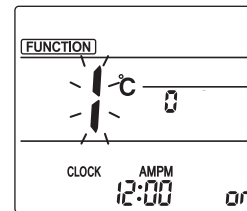

Fig. 1

① Going to the Manual vane setting mode  
Press the [MENU] button. (Start this operation from the status of remote controller display turned off.) "FUNCTION" is lighted and "1" blinks. (Fig. 1)  
Press the [▲] button to select "2", and then press the [SET] button.

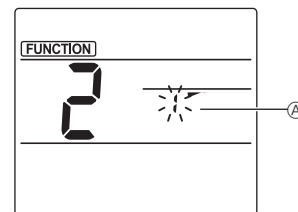

Fig. 2

② Selecting the vane number (Fig. 2)  
Press the [▼] buttons to select the vane number (A), and then press the [SET] button.

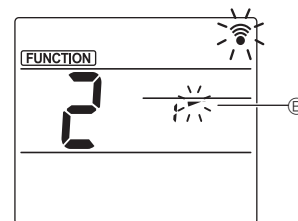

Fig. 3

③ Setting the vane angle (Fig. 3)  
Press the [▼] buttons to select the vane angle (B).  
Point the wireless remote controller toward the receiver on the indoor unit, and then press the [SET] button.

Display				
Setting	Step 1	Step 2	Step 3	Step 4
Display			No display	
Setting	Step 5	No setting	Draft reduction*	

\* The draft reduction can be set for only 1 vane. The setting is enabled only for the last vane that was set.

# 3. Operation

## Confirmation procedure

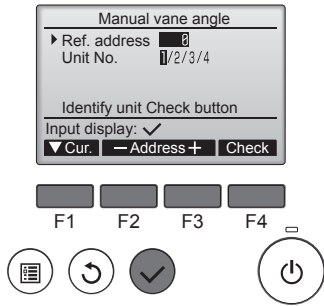

- First, confirm by setting "Ref. address" to 0 and "Unit No." to 1.
  - Move the cursor to "Ref. address" or "Unit No." with the [F1] button to select.
  - Select the refrigerant address and the unit number for the units to whose vanes are to be fixed, with the [F2] or [F3] button, and press the [SELECT] button.
  - Ref. address: Refrigerant address
  - Unit No.: 1, 2, 3, 4
  - Press the [F4] button to confirm the unit.

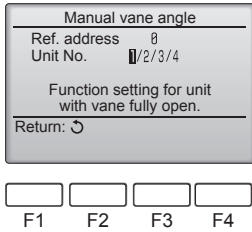

- Change the "Unit No." in order and check each unit.
  - Press the [F1] button to select "Unit No.". Press the [F2] or [F3] button to change the "Unit No." to the unit that you want to check, and then press the [F4] button.
  - After pressing the [F4] button, wait approximately 15 seconds, and then check the current state of the air conditioner.
    - The vane is pointing downward.
    - This air conditioner is displayed on the remote controller.
    - All outlets are closed. → Press the [RETURN] button and continue the operation from the beginning.
    - The messages shown to the left are displayed. → The target device does not exist at this refrigerant address.
  - Press the [RETURN] button to return to the initial screen.

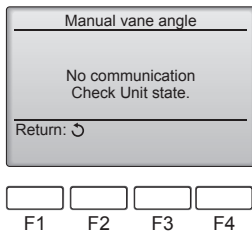

- Change the "Ref. address" to the next number.
  - Refer to step ① to change the "Ref. address" and continue with the confirmation.

## 3.6. 3D i-See sensor setting

### 3.6.1 3D i-See sensor setting

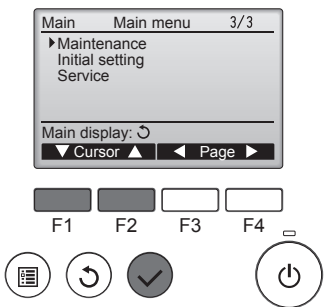

- Select "Maintenance" from the Main menu (refer to page 8), and press the [SELECT] button.

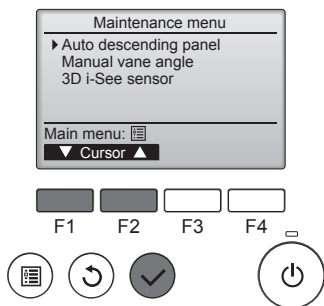

- Select "3D i-See sensor" with the [F1] or [F2] button, and press the [SELECT] button.

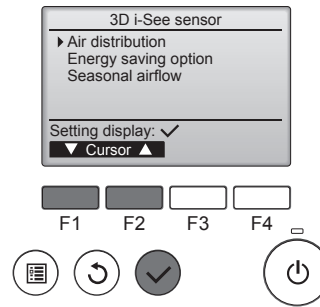

- Select the desired menu with the [F1] or [F2] button, and press the [SELECT] button.
  - Air distribution**  
Select the airflow direction control method when the airflow direction is set to "Auto".
  - Energy saving option**  
Operates the energy-save mode according to whether persons are detected in the room by the 3D i-See sensor.
  - Seasonal airflow**  
When the thermostat turns off, the fan and the vanes operate according to the control settings.

### 3.6.2 Air distribution

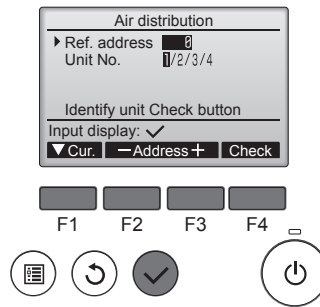

- Move the cursor to "Ref. address" or "Unit No." with the [F1] button to select.
  - Select the refrigerant address and the unit number for the units to whose vanes are to be fixed, with the [F2] or [F3] button, and press the [SELECT] button.
  - Ref. address: Refrigerant address
  - Unit No.: 1, 2, 3, 4
  - Press the [F4] button to confirm the unit. The vane of only the target indoor unit is pointing downward.

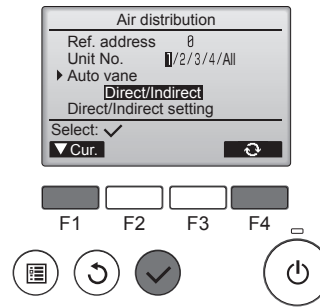

- Select the menu with the [F4] button.
    - Default → Area → Direct/Indirect → Default..
- Default: The vanes move the same as during normal operation. During cooling mode, all of the vanes move to the horizontal airflow direction. During heating mode, all of the vanes move to the down airflow direction.
- Area: The vanes move to the down airflow direction toward areas with a high floor temperature during cooling mode and toward areas with a low floor temperature during heating mode. Otherwise, the vanes move to the horizontal airflow direction.
- Direct/Indirect: The vanes automatically move relative to the areas where persons are detected. The vanes operate as indicated in the following table.

	Vane setting	
	Direct	Indirect
Cooling	horizontal → swing	keep horizontal
Heating	keep downward	downward → horizontal

### 3. Operation

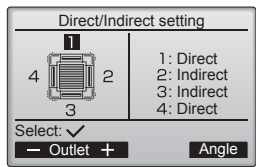

③ When Direct/Indirect is selected, set each air outlet.  
Select the air outlet with the [F1] or [F2] button, and change the setting with the [F4] button.  
After changing the settings for all of the air outlets, press the [SELECT] button to save the settings.

\* In order to enable this function, the airflow direction must be set to "Auto".

#### ■ i-See button (Wireless remote controller)

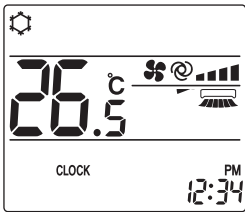

① Each time is pressed during operation, the setting changes in the following order: OFF → Direct → Indirect.

Display			
Setting	OFF	Direct	Indirect

When the setting is changed from OFF to Direct or Indirect, the vane setting changes to "Auto". This setting is applied collectively to all of the vanes.

#### 3.6.3 Energy saving option

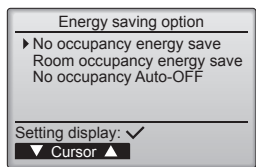

① Select the desired menu with the [F1] or [F2] button.

**No occupancy energy save**  
If there are no persons in the room for 60 minutes or more, energy-saving operation equal to 2 °C is performed.

**Room occupancy energy save**  
If the occupancy rate decreases to approximately 30% of the maximum occupancy rate, energy-saving operation equal to 1 °C is performed.

**No occupancy Auto-OFF**  
If there are no persons in the room for the set amount of time (60–180 minutes), the operation is automatically stopped.

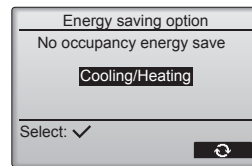

② When No occupancy energy save or Room occupancy energy save is selected

Select the setting with the [F4] button.  
OFF → Cooling only → Heating only → Cooling/Heating → OFF...

After changing the setting, press the [SELECT] button to save the setting.

OFF: The function is disabled.  
Cooling only: The function is enabled only during cooling mode.  
Heating only: The function is enabled only during heating mode.  
Cooling/Heating: The function is enabled during both cooling mode and heating mode.

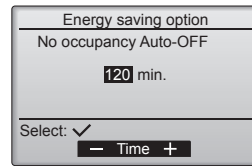
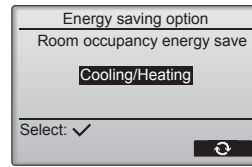

③ When No occupancy Auto-OFF is selected  
Set the time with the [F3] or [F4] button.

---: The setting is disabled (the operation will not stop automatically).  
60–180: The time can be set in 10-minute increments.

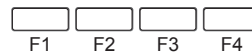
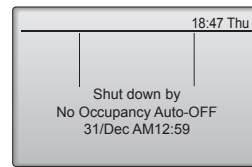

④ The message at left will appear if the operation was stopped automatically by the No occupancy Auto-OFF setting.

## 3. Operation

### 3.6.4 Seasonal airflow function

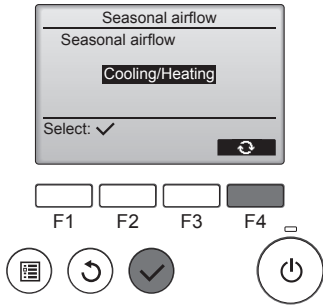

- ① Select the setting with the [F4] button.  
 OFF → Cooling only → Heating only → Cooling/Heating → OFF...

After changing the setting, press the [SELECT] button to save the setting.

OFF: The function is disabled.  
 Cooling only: When the thermostat turns off during cooling mode, the vanes move up and down.  
 Heating only: When the thermostat turns off during heating mode, the vanes move to the horizontal airflow direction to circulate the air.  
 Cooling/Heating: The function is enabled during both cooling mode and heating mode.

- \* In order to enable this function, the airflow direction must be set to "Auto".

#### Notes:

Any person at the following places cannot be detected.

- Along the wall on which the air conditioner is installed
- Directly under the air conditioner
- Where any obstacle, such as furniture, is between the person and the air conditioner

A person may not be detected in the following situations.

- Room temperature is high.
- A person wears heavy clothes and his/her skin is not exposed.
- A heating element of which temperature changes significantly is present.
- Some heat sources, such as a small child or pet, may not be sensed.
- A heat source does not move for a long time.

The 3D i-See sensor operates once approximately every 3 minutes to measure the floor temperature and detect persons in the room.

- The intermittent operating sound is a normal sound produced when the 3D i-See sensor is moving.
- When MA Remote Controller is used to control multiple refrigerant systems, No occupancy Auto-OFF cannot be used.

## 4. Timer

- Timer functions are different by each remote controller.
- For details on how to operate the remote controller, refer to the appropriate operation manual included with each remote controller.

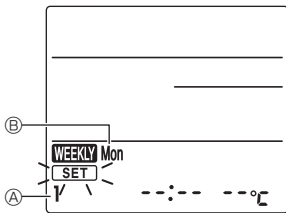

Fig. 1



Fig. 2



Fig. 3



Fig. 4

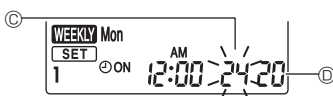

Fig. 5

#### Weekly schedule (Wireless remote controller)

- The weekly schedule can be set to four operation patterns for each day of the week. The settings include the on and off times and the set temperature.

#### <Editing mode>

1. Switching to the editing mode

- ① Press the [EDIT] button when the unit is operating or stopped.  
 [SET] blinks. (Fig. 1)

2. Selecting the setting pattern

- ① Press the [1~4] button to select the setting pattern number.

Each time the [1~4] button is pressed, the pattern number ④ changes in the following order: 1 → 2 → 3 → 4.

3. Selecting the day of the week

- ① Press the [DAY] button to select the day of the week to set.

Each time the [DAY] button is pressed, the day of the week ⑤ changes in the following order: Mon → Tue → Wed → Thu → Fri → Sat → Sun → All days.

4. Selecting the operation settings

- ① Push the [ON/OFF] button to select the operation on or off setting. (Fig. 2)

⑥ON (⑥OFF) is lighted.

Each time the [ON/OFF] button is pressed, the setting changes in the following order: ⑥ON → ⑥OFF.

- ② Press the [TIME] button to select the operation time. (Fig. 3)

The operation time blinks.

Set the operation time using the [↑] [↓] buttons.

- The operation time can be set in 10-minute increments.

- ③ Push the [TEMP] button to select the set temperature. (Fig. 4)

The set temperature blinks.

Set the temperature using the [↑] [↓] buttons.

- When setting the off operation, the temperature cannot be set.

When the AUTO (dual set point) mode is enabled, press the [TEMP] button to switch between the upper limit ⑦ and the lower limit ⑧. (Fig. 5)

- ④ By pressing the [DELETE] button, the pattern number settings for the displayed day of the week are deleted.

- ⑤ Repeat steps 2~4 to select the settings for each day of the week.

#### <Transmitting the settings>

Point the transmission area of the wireless remote controller towards the receiver on the indoor unit and operate the controller. Confirm that the indoor unit beeps 7 times.

Press the [SET] button.

#### <Enabling the weekly schedule>

Press the [ON/OFF WEEKLY] button.

The weekly schedule operates when [WEEKLY] is on.

- The weekly schedule does not function when the On/Off timer is enabled.

The weekly schedule operates when all of the On/Off timer settings have been executed.

## 5. Care and Cleaning

### ■ Filter information

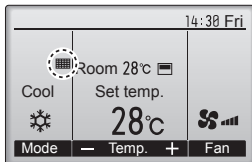

The filter sign icon will appear on the Main display in the Full mode when it is time to clean the filters.

**Wash, clean, or replace the filters when this sign appears. Refer to the indoor unit Instructions Manual for details.**

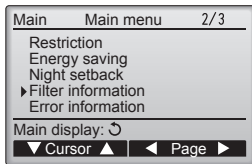

Select "Filter information" from the Main menu (refer to page 8), and press the [SELECT] button.

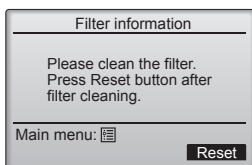
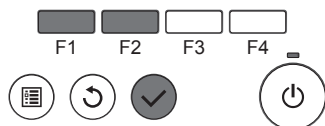

Press the [F4] button to reset filter sign. Refer to the indoor unit Instructions Manual for how to clean the filter.

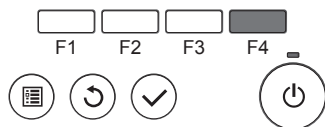

Select "OK" with the [F4] button.

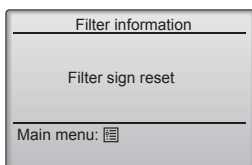
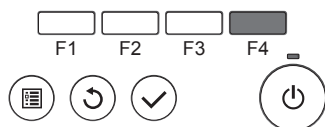

A confirmation screen will appear.

Navigating through the screens

- To go back to the Main menu ..... [MENU] button
- To return to the previous screen ..... [RETURN] button

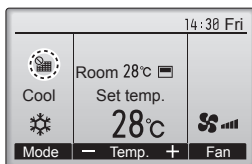

When the filter sign icon is displayed on the Main display in the Full mode, the system is centrally controlled and the filter sign cannot be reset.

If two or more indoor units are connected, filter cleaning timing for each unit may be different, depending on the filter type.

The icon will appear when the filter on the main unit is due for cleaning.

When the filter sign is reset, the cumulative operation time of all units will be reset.

The icon is scheduled to appear after a certain duration of operation, based on the premise that the indoor units are installed in a space with ordinary air quality. Depending on the air quality, the filter may require more frequent cleaning.

The cumulative time at which filter needs cleaning depends on the model.

- This indication is not available for wireless remote controller.

#### ⚠ Caution:

- Ask authorized people to clean the filter.

#### ► Cleaning the filters

- Clean the filters using a vacuum cleaner. If you do not have a vacuum cleaner, tap the filters against a solid object to knock off dirt and dust.
- If the filters are especially dirty, wash them in lukewarm water. Take care to rinse off any detergent thoroughly and allow the filters to dry completely before putting them back into the unit.

#### ⚠ Caution:

- Do not dry the filters in direct sunlight or by using a heat source, such as an electric heater: this may warp them.
- Do not wash the filters in hot water (above 50°C), as this may warp them.
- Make sure that the air filters are always installed. Operating the unit without air filters can cause malfunction.

#### ⚠ Caution:

- Before you start cleaning, stop operation and turn OFF the power supply.
- Indoor units are equipped with filters to remove the dust of sucked-in air. Clean the filters using the methods shown in the following sketches.

#### ► Filter removal

#### ⚠ Caution:

- In removing the filter, precautions must be taken to protect your eyes from dust. Also, if you have to climb up on a stool to do the job, be careful not to fall.
- When the filter is removed, do not touch the metallic parts inside the indoor unit, otherwise injury may result.

#### ■ SLZ-M-FA

- ① Slide the levers on the intake grille in the direction indicated by the arrow and it should open.
- ② Open the intake grille.
- ③ Release the knob on the center edge of the intake grille and pull the filter forward to remove the filter.
  - Ⓐ Intake grille levers Ⓑ Grille Ⓒ Intake grille Ⓓ Filter

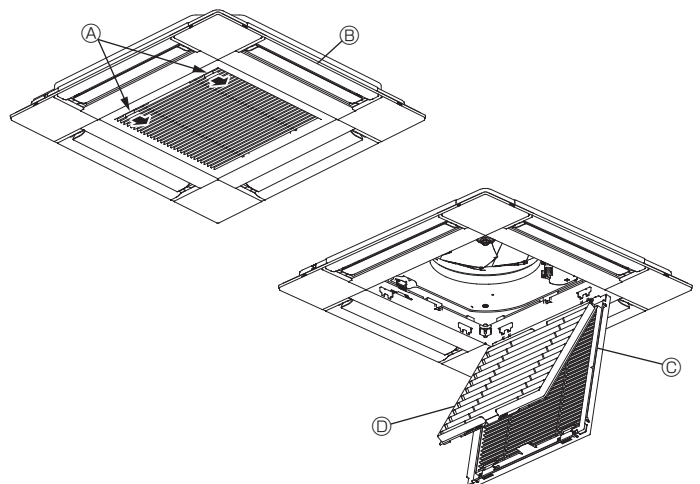

## 6. Emergency Operation for Wireless Remote-controller

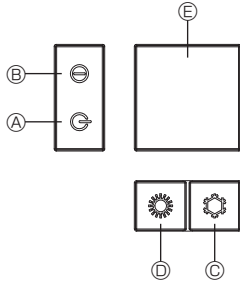
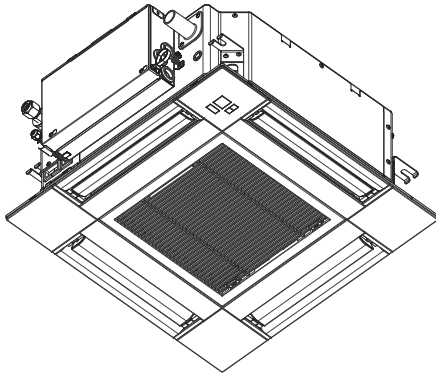

### When the remote controller cannot be used

When the batteries of the remote controller run out or the remote controller malfunctions, the emergency operation can be done using the emergency buttons on the grille.

- Ⓐ DEFROST/STAND BY lamp
- Ⓑ Operation lamp
- Ⓒ Emergency operation cooling switch
- Ⓓ Emergency operation heating switch
- Ⓔ Receiver

### Starting operation

- To operate the cooling mode, press the ⚙ button Ⓒ for more than 2 seconds.
- To operate the heating mode, press the ⚙ button Ⓓ for more than 2 seconds.
- Lighting of the Operation lamp Ⓑ means the start of operation.

### Notes:

● Details of emergency mode are as shown below.

Details of EMERGENCY MODE are as shown below.

Operation mode	COOL	HEAT
Set temperature	24°C	24°C
Fan speed	High	High
Airflow direction	Horizontal	Downward 4 (5)

### Stopping operation

- To stop operation, press the ⚙ button Ⓒ or the ⚙ button Ⓓ for more than 2 seconds.

## 7. Trouble Shooting

Having trouble?	Here is the solution. (Unit is operating normally.)
Air conditioner does not heat or cool well.	<ul style="list-style-type: none"> <li>■ Clean the filter. (Airflow is reduced when the filter is dirty or clogged.)</li> <li>■ Check the temperature adjustment and adjust the set temperature.</li> <li>■ Make sure that there is plenty of space around the outdoor unit. Is the indoor unit air intake or outlet blocked?</li> <li>■ Has a door or window been left open?</li> </ul>
When heating operation starts, warm air does not blow from the indoor unit soon.	<ul style="list-style-type: none"> <li>■ Warm air does not blow until the indoor unit has sufficiently warmed up.</li> </ul>
During heating mode, the air conditioner stops before the set room temperature is reached.	<ul style="list-style-type: none"> <li>■ When the outdoor temperature is low and the humidity is high, frost may form on the outdoor unit. If this occurs, the outdoor unit performs a defrosting operation. Normal operation should begin after approximately 10 minutes.</li> </ul>
During cooling mode, the air conditioner stops when the set room temperature is reached.	<ul style="list-style-type: none"> <li>■ For SLZ-M·FA series, when the set room temperature is reached during cooling mode, the fan operates at the lowest speed.</li> </ul>
Airflow direction changes during operation or airflow direction cannot be set.	<ul style="list-style-type: none"> <li>■ During heating mode, the vanes automatically move to the horizontal airflow direction when the airflow temperature is low or during defrosting mode.</li> </ul>
When the airflow direction is changed, the vanes always move up and down past the set position before finally stopping at the position.	<ul style="list-style-type: none"> <li>■ When the airflow direction is changed, the vanes move to the set position after detecting the base position.</li> </ul>
A flowing water sound or occasional hissing sound is heard.	<ul style="list-style-type: none"> <li>■ These sounds can be heard when refrigerant is flowing in the air conditioner or when the refrigerant flow is changing.</li> </ul>
A cracking or creaking sound is heard.	<ul style="list-style-type: none"> <li>■ These sounds can be heard when parts rub against each other due to expansion and contraction from temperature changes.</li> </ul>
The room has an unpleasant odor.	<ul style="list-style-type: none"> <li>■ The indoor unit draws in air that contains gases produced from the walls, carpeting, and furniture as well as odors trapped in clothing, and then blows this air back into the room.</li> </ul>
A white mist or vapor is emitted from the indoor unit.	<ul style="list-style-type: none"> <li>■ If the indoor temperature and the humidity are high, this condition may occur when operation starts.</li> <li>■ During defrosting mode, cool airflow may blow down and appear like a mist.</li> </ul>
Water or vapor is emitted from the outdoor unit.	<ul style="list-style-type: none"> <li>■ During cooling mode, water may form and drip from the cool pipes and joints.</li> <li>■ During heating mode, water may form and drip from the heat exchanger.</li> <li>■ During defrosting mode, water on the heat exchanger evaporates and water vapor may be emitted.</li> </ul>
"⚙" appears in the remote controller display.	<ul style="list-style-type: none"> <li>■ During central control, "⚙" appears in the remote controller display and air conditioner operation cannot be started or stopped using the remote controller.</li> </ul>
When restarting the air conditioner soon after stopping it, it does not operate even though the ON/OFF button is pressed.	<ul style="list-style-type: none"> <li>■ Wait approximately three minutes. (Operation has stopped to protect the air conditioner.)</li> </ul>

## 7. Trouble Shooting

Having trouble?	Here is the solution. (Unit is operating normally.)												
Air conditioner operates without the ON/OFF button being pressed.	<ul style="list-style-type: none"> <li>■ Is the on timer set? Press the ON/OFF button to stop operation.</li> <li>■ Is the air conditioner connected to a central remote controller? Consult the concerned people who control the air conditioner.</li> <li>■ Does "S" appear in the remote controller display? Consult the concerned people who control the air conditioner.</li> <li>■ Has the auto recovery feature from power failures been set? Press the ON/OFF button to stop operation.</li> </ul>												
Air conditioner stops without the ON/OFF button being pressed.	<ul style="list-style-type: none"> <li>■ Is the off timer set? Press the ON/OFF button to restart operation.</li> <li>■ Is the air conditioner connected to a central remote controller? Consult the concerned people who control the air conditioner.</li> <li>■ Does "S" appear in the remote controller display? Consult the concerned people who control the air conditioner.</li> </ul>												
Remote controller timer operation cannot be set.	<ul style="list-style-type: none"> <li>■ Are timer settings invalid? If the timer can be set, "P" or "D" appears in the remote controller display.</li> </ul>												
"PLEASE WAIT" appears in the remote controller display.	<ul style="list-style-type: none"> <li>■ The initial settings are being performed. Wait approximately 3 minutes.</li> </ul>												
An error code appears in the remote controller display.	<ul style="list-style-type: none"> <li>■ The protection devices have operated to protect the air conditioner.</li> <li>■ Do not attempt to repair this equipment by yourself. Turn off the power switch immediately and consult your dealer. Be sure to provide the dealer with the model name and information that appeared in the remote controller display.</li> </ul>												
Draining water or motor rotation sound is heard.	<ul style="list-style-type: none"> <li>■ When cooling operation stops, the drain pump operates and then stops. Wait approximately 3 minutes.</li> </ul>												
The vanes do not move or the indoor unit does not respond to input from the wireless remote controller.	<ul style="list-style-type: none"> <li>■ The junction wire connectors of the vane motor and signal receiver may not be connected correctly. Have an installer check the connections. (The colors of the male and female sections of the junction wire connectors must match.)</li> </ul>												
Noise is louder than specifications.	<ul style="list-style-type: none"> <li>■ The indoor operation sound level is affected by the acoustics of the particular room as shown in the following table and will be higher than the noise specification, which was measured in an echo-free room.</li> </ul> <table border="1" style="margin-left: auto; margin-right: auto;"> <thead> <tr> <th></th> <th>High sound-absorbing rooms</th> <th>Normal rooms</th> <th>Low sound-absorbing rooms</th> </tr> </thead> <tbody> <tr> <td>Location examples</td> <td>Broadcasting studio, music room, etc.</td> <td>Reception room, hotel lobby, etc.</td> <td>Office, hotel room</td> </tr> <tr> <td>Noise levels</td> <td>3 to 7 dB</td> <td>6 to 10 dB</td> <td>9 to 13 dB</td> </tr> </tbody> </table>		High sound-absorbing rooms	Normal rooms	Low sound-absorbing rooms	Location examples	Broadcasting studio, music room, etc.	Reception room, hotel lobby, etc.	Office, hotel room	Noise levels	3 to 7 dB	6 to 10 dB	9 to 13 dB
	High sound-absorbing rooms	Normal rooms	Low sound-absorbing rooms										
Location examples	Broadcasting studio, music room, etc.	Reception room, hotel lobby, etc.	Office, hotel room										
Noise levels	3 to 7 dB	6 to 10 dB	9 to 13 dB										
Nothing appears in the wireless remote controller display, the display is faint, or signals are not received by the indoor unit unless the remote controller is close.	<ul style="list-style-type: none"> <li>■ The batteries are low. Replace the batteries and press the Reset button.</li> <li>■ If nothing appears even after the batteries are replaced, make sure that the batteries are installed in the correct directions (+, -).</li> </ul>												
The operation lamp near the receiver for the wireless remote controller on the indoor unit is flashing.	<ul style="list-style-type: none"> <li>■ The self diagnosis function has operated to protect the air conditioner.</li> <li>■ Do not attempt to repair this equipment by yourself. Turn off the power switch immediately and consult your dealer. Be sure to provide the dealer with the model name.</li> </ul>												
The wireless remote controller does not operate (the indoor unit beeps 4 times).	<ul style="list-style-type: none"> <li>■ Switch the auto mode setting to the AUTO (single set point) mode or AUTO (dual set point) mode. For details, refer to the included Notice (A5 sheet) or the Installation Manual.</li> </ul>												

## 8. Installation, relocation and inspection

### Installation place

Avoid installing the air conditioner in the following places.

- Where flammable gas could leak.

### ⚠ Caution:

**Do not install the unit where flammable gas could leak. If gas leaks and collects around the unit, it may cause an explosion.**

- Where there is much machine oil.
- Salty place such as the seaside.
- Where sulfide gas is generated such as a hot spring.
- Where there is oil splashing or much oily smoke.

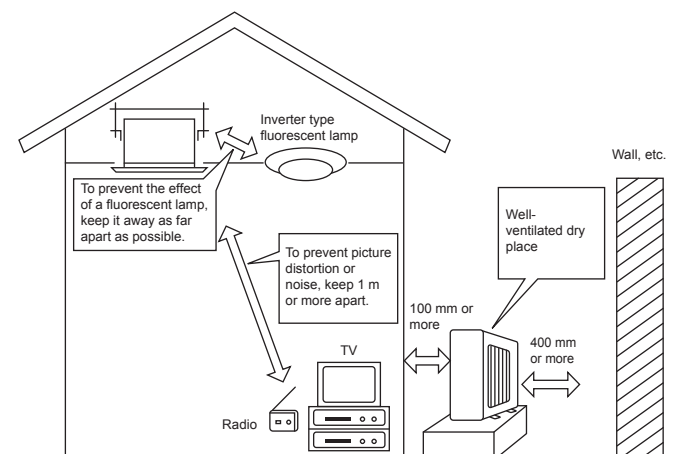



## 8. Installation, relocation and inspection

### ⚠ Warning:

If the air conditioner operates but does not cool or heat (depending on model) the room, consult your dealer since there may be a refrigerant leak. Be sure to ask the service representative whether there is refrigerant leakage or not when repairs are carried out. The refrigerant charged in the air conditioner is safe. Refrigerant normally does not leak, however, if refrigerant gas leaks indoors, and comes into contact with the fire of a fan heater, space heater, stove, etc., harmful substances will be generated.

### Electrical work

- Provide an exclusive circuit for power supply of the air conditioner.
- Be sure to observe the breaker capacity.

### ⚠ Warning:

- The customer should not install this unit. If the unit is installed incorrectly, fire, electric shock, injury due to a falling unit, water leakage, etc. may result.
- Do not connect using branched outlet or an extension cord, and do not attach many loads to one electric outlet. A fire or electric shock may result from poor contact, poor insulation, exceeding the permissible current, etc. Consult your dealer.

### ⚠ Caution:

- Apply grounding  
Do not connect a grounding wire to a gas pipe, water pipe, lightning rod or ground wire of a telephone. If a grounding is incorrect, it may cause an electric shock.
- Install an earth leakage breaker depending on the place where the air conditioner is to be installed (humid place, etc.). If the earth leakage breaker is not installed, it may cause an electric shock.

### Inspection and maintenance

- When the air conditioner is used for several seasons, the capacity may be lowered due to dirt inside the unit.
- Depending upon the conditions of use, an odor may be generated or dirt, dust, etc. may prevent proper drainage.
- It is recommended to apply inspection and maintenance (charged) by a specialist in addition to normal maintenance. Consult your dealer.

### Also consider operation sound

- Do not put an object around the air outlet of the outdoor unit. It may cause lowering of capacity or increase operating sound.
- If abnormal sound is heard during operation, consult your dealer.

### Relocation

- When the air conditioner is to be removed or reinstalled because of rebuilding, moving, etc., special techniques and work are required.

### ⚠ Warning:

Repair or relocation should not be done by the customer.

If this is done incorrectly, it may cause a fire, electric shock, injury by dropping of the unit, water leakage, etc. Consult your dealer.

### Disposal

- To dispose of this product, consult your dealer.

If you have any question, consult your dealer.

## 9. Specifications

Model	SLZ-M15FA	SLZ-M25FA	SLZ-M35FA	SLZ-M50FA	SLZ-M60FA
Power Supply (Voltage <V>, Frequency <Hz>)	~/N, 230V, 50Hz				
Rated Input (Indoor only) <kW>	0.02	0.02	0.02	0.03	0.04
Rated Current (Indoor only) <A>	0.17	0.20	0.24	0.32	0.43
Dimension (Height) <mm>	245 (10)				
Dimension (Width) <mm>	570 (625)				
Dimension (Depth) <mm>	570 (625)				
Fan airflow rate (Low-Middle-High) <m <sup>3</sup> /min>	6.0 - 6.5 - 7.0	6.5 - 7.5 - 8.5	6.5 - 8.0 - 9.5	7.0 - 9.0 - 11.5	7.5 - 11.5 - 13.0
Noise level (Low-Middle-High) <dB>	24 - 26 - 28	25 - 28 - 31	25 - 30 - 34	27 - 34 - 39	32 - 40 - 43
Net weight <kg>	15 (3)				

- Notes:** 1. This figure ( ) indicates GRILLE's.  
2. Specifications subject to change without notice.

### Guaranteed operating range

		Indoor	Outdoor
Cooling	Upper limit	32°C DB, 23°C WB	46°C DB, –
	Lower limit	21°C DB, 15°C WB	-10°C DB, – / -15°C DB, – *1
Heating	Upper limit	27°C DB, –	24°C DB, 18°C WB
	Lower limit	20°C DB, –	-10°C DB, -11°C WB

\*1 Depend on outdoor unit.

Units should be installed by licensed electric contractor accordingly to local code requirement.

# Inhaltsverzeichnis

1. Sicherheitsvorkehrungen.....	18	6. Notbetrieb bei schnurloser Fernbedienung .....	31
2. Bezeichnungen der Teile .....	19	7. Fehlerbehebung .....	31
3. Bedienung .....	22	8. Einbau, Umsetzen und Inspektion.....	32
4. Timer.....	29	9. Technische daten.....	33
5. Pflege und Reinigung .....	30		



Fig.1

**Hinweis** Dieses Kennzeichnungssymbol gilt nur für EU-Länder.  
**Dieses Symbol entspricht der Richtlinie 2012/19/EU Artikel 14 Informationen für Nutzer und Anhang IX und/oder der Richtlinie 2006/66/EG Artikel 20 Informationen für Endnutzer und Anhang II.**  
 Ihr MITSUBISHI ELECTRIC-Produkt wurde unter Einsatz von qualitativ hochwertigen Materialien und Komponenten konstruiert und gefertigt, die für Recycling und/oder Wiederverwendung geeignet sind. Dieses Symbol bedeutet, dass elektrische und elektronische Geräte sowie Batterien und Akkus am Ende ihrer Nutzungsdauer von Hausmüll getrennt zu entsorgen sind. Wenn ein chemisches Symbol unterhalb des Symbols (Fig.1), bedeutet dies, dass die Batterie bzw. der Akku ein Schwermetall in einer bestimmten Konzentration enthält. Dies wird wie folgt angegeben: Hg: Quecksilber (0,0005 %), Cd: Cadmium (0,002 %), Pb: Blei (0,004 %) In der Europäischen Union gibt es unterschiedliche Sammelsysteme für gebrauchte Elektrik- und Elektronikgeräte einerseits sowie Batterien und Akkus andererseits.  
 Bitte entsorgen Sie dieses Gerät, Batterien und Akkus vorschriftsmäßig bei Ihrer kommunalen Sammelstelle oder im örtlichen Recycling-Zentrum. Bitte helfen Sie uns, die Umwelt zu erhalten, in der wir leben!

**Hinweis:**  
 Der Teil „Verdrahtete Fernbedienung“ in diesem Bedienungshandbuch bezieht sich ausschließlich auf die PAR-33MAA. Wenn Sie Informationen zur anderen Fernbedienung benötigen, sehen Sie im Anleitungsbuch in dieser Box nach.

## 1. Sicherheitsvorkehrungen

- ▶ Vor dem Einbau der Anlage vergewissern, daß Sie alle Informationen über „Sicherheitsvorkehrungen“ gelesen haben.
- ▶ Die „Sicherheitsvorkehrungen“ enthalten sehr wichtige Sicherheitsgesichtspunkte. Sie sollten sie unbedingt befolgen.
- ▶ Vor Anschluß an das System Mitteilung an Stromversorgungsunternehmen machen oder dessen Genehmigung einholen.

### Im Text verwendete Symbole

- ⚠ **Warnung:**  
Beschreibt Vorkehrungen, die beachtet werden sollten, um den Benutzer vor der Gefahr von Verletzungen oder tödlicher Unfälle zu bewahren.
- ⚠ **Vorsicht:**  
Beschreibt Vorkehrungen, die beachtet werden sollten, damit an der Anlage keine Schäden entstehen.

### In den Abbildungen verwendete Symbole

⌚ : Verweist auf einen Teil der Anlage, der geerdet werden muß.

## BEDEUTUNG DER SYMBOLE AM GERÄT

	<b>WARNUNG</b> (Brandgefahr)	Dieses Symbol gilt nur für das Kältemittel R32. Der Kältemitteltyp ist auf dem Typenschild des Außengeräts angegeben. Falls der Kältemitteltyp dieses Geräts R32 ist, ist das Kältemittel des Geräts entzündlich. Wenn Kältemittel austritt und mit Feuer oder heißen Teilen in Berührung kommt, entsteht schädliches Gas und es besteht Brandgefahr.
	Lesen Sie vor dem Betrieb sorgfältig das <b>BEDIENUNGSHANDBUCH</b> .	
	Servicetechniker müssen vor dem Betrieb das <b>BEDIENUNGSHANDBUCH</b> und die <b>INSTALLATIONSANLEITUNG</b> sorgfältig lesen.	
	Weitere Informationen sind im <b>BEDIENUNGSHANDBUCH</b> , in der <b>INSTALLATIONSANLEITUNG</b> usw. enthalten.	

### ⚠ **Warnung:**

- Diese Geräte sind der Allgemeinheit nicht zugänglich.
- Die Anlage sollte nicht vom Benutzer eingebaut werden. Bitten Sie Ihren Händler oder eine Vertragswerkstatt, die Anlage einzubauen. Wenn die Anlage unsachgemäß eingebaut wurde, kann Wasser auslaufen, können Stromschläge erfolgen, oder es kann Feuer ausbrechen.
- Nicht auf die Anlage stellen oder Gegenstände darauf ablegen.
- Kein Wasser über die Anlage spritzen und die Anlage auch nicht mit nassen Händen berühren. Dies kann zu Stromschlägen führen.
- Kein brennbares Gas in der Nähe der Anlage versprühen. Es kann Feuer ausbrechen.
- Keine Gasheizung oder sonstige Geräte mit offenen Flammen in Bereichen abstellen, an denen Luft aus der Anlage ausströmt. Unvollständige Verbrennung kann die Folge sein.
- Wenn die Anlage läuft, nicht die Frontplatte oder den Gebläseschutz von der Außenanlage abnehmen.
- Wenn das Geräusch oder die Vibrationen anders als normal oder besonders stark sind, den Betrieb einstellen, den Hauptschalter ausschalten, und das Verkaufsgeschäft um Hilfe bitten.
- Niemals die Finger, Stöcke etc. in de Ansaug- oder Austrittsöffnungen stecken.
- Wenn Sie merkwürdige Gerüche feststellen, sollten Sie die Anlage nicht mehr benutzen, den Strom abschalten und sich an Ihren Kundendienst wenden, da sonst schwere Defekte an der Anlage, ein Stromschlag oder ein Brand verursacht werden können.
- Diese Klimaanlage darf NICHT von Kindern oder unsicheren Personen ohne Aufsicht benutzt werden.
- Kleine Kinder müssen beaufsichtigt werden, um sicherzustellen, daß sie nicht an der Klimaanlage herumspielen.
- Wenn gasförmiges oder flüssiges Kühlmittel entweicht, die Klimaanlage abstellen, den Raum ausreichend lüften und das Verkaufsgeschäft benachrichtigen.
- Dieses Gerät ist für die Verwendung durch Fachleute oder geschultes Personal in Geschäften, in der Leichtindustrie und auf Bauernhöfen oder für die kommerzielle Verwendung durch Laien geeignet.
- Dieses Gerät kann von Kindern ab 8 Jahren sowie Personen mit eingeschränkten körperlichen, sensorischen oder mentalen Fähigkeiten bzw. ohne ausreichende Erfahrung und Wissen erst nach Einweisung oder Anleitung zum sicheren Gebrauch des Geräts und Kenntnis der möglichen Gefahren bei der Anwendung verwendet werden. Kinder sollten nicht mit dem Gerät spielen. Die Reinigung und Wartung sollte von Kindern nicht ohne Überwachung durchgeführt werden.
- Dieses Gerät darf von Personen (einschließlich Kindern) mit eingeschränkten physischen, sensorischen oder mentalen Fähigkeiten, bzw. ohne ausreichende Erfahrung und Wissen, erst nach Einweisung und Anleitung zum Gebrauch des Geräts durch eine für ihre Sicherheit verantwortliche Person verwendet werden.
- Kinder sollten beaufsichtigt werden, um sicherzustellen, dass sie nicht an den Geräten herumspielen.
- Verwenden Sie nach der Installation, dem Umsetzen oder Warten der Klimaanlage nur das auf dem Außengerät angegebene Kältemittel zum Füllen der Kältemittelleitungen. Vermischen Sie es nicht mit anderem Kältemittel und lassen Sie nicht zu, dass Luft in den Leitungen zurückbleibt. Wenn sich Luft mit dem Kältemittel vermischt, kann dies zu einem ungewöhnlich hohen Druck in der Kältemittelleitung führen und eine Explosion oder andere Gefahren verursachen. Die Verwendung eines anderen als des für das System angegebenen Kältemittels führt zu mechanischem Versagen, einer Fehlfunktion des Systems oder einer Beschädigung des Geräts. Im schlimmsten Fall kann sie ein schwerwiegendes Hindernis für die Aufrechterhaltung der Produktsicherheit darstellen.
- Dieses Gerät sollte in Räumen installiert werden, deren Bodenfläche größer als die in der Installationsanleitung des Außengeräts angegebene Bodenfläche ist. Siehe Installationsanleitung für das Außengerät.
- Verwenden Sie keine anderen als vom Hersteller empfohlenen Mittel, um das Abtauen zu beschleunigen oder das Gerät zu reinigen.
- Das Gerät muss in einem Raum ohne kontinuierlich betriebene Zündquellen (zum Beispiel: offenes Feuer, ein in Betrieb befindliches Gasgerät oder eine in Betrieb befindliche Elektroheizung) aufbewahrt werden.
- Nicht durchstechen oder verbrennen.
- Bedenken Sie, dass Kältemittel geruchslos sein können.

# 1. Sicherheitsvorkehrungen

**⚠ Vorsicht:**

- Zum Drücken der Tasten keine scharfen Gegenstände benutzen, da dadurch die Fernbedienung beschädigt werden kann.
- Die Ansaug- oder Austrittsöffnungen weder der Innen- noch der Außenanlage blockieren oder abdecken.

## Die Anlage entsorgen

Zum Entsorgen des Gerätes wenden Sie sich an Ihren Kundendienst.

# 2. Bezeichnungen der Teile

■ Inneneinheit

	SLZ-M-FA
Lüfterstufen	3 Stufen
Klappe	Auto mit Schwingen
Luftklappe	–
Filter	Langlebig
Reinigungsempfehlung für Filter	2.500 Std.
Modellnummereinstellung der drahtlosen Fernbedienung	002

■ SLZ-M-FA

4-Wege-Deckenkassette

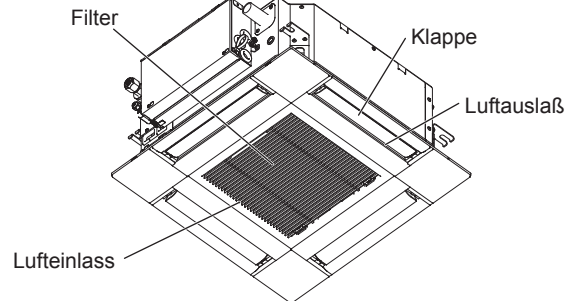

■ Kabelfernbedienung

**Steuerungseinheit**

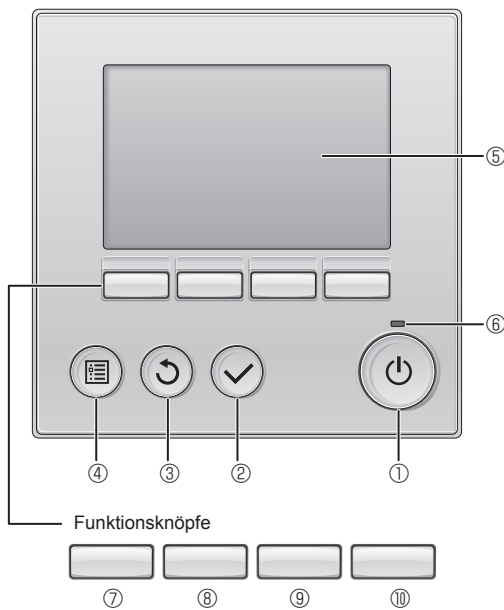

Die Funktionen der Funktionsknöpfe ändern sich je nach Anzeige. Details finden Sie in der Funktionshilfe für Knöpfe, welche für die Funktion der aktuellen Anzeige am unteren Teil des LCD erscheint. Wenn das System zentralgesteuert wird, wird die Funktionshilfe der entsprechenden gesperrten Knöpfe nicht angezeigt.

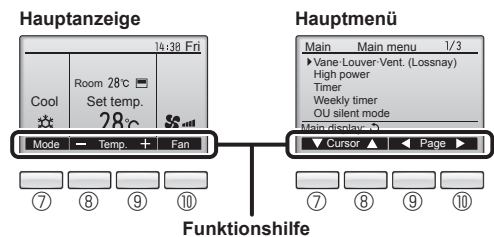

① [EIN/AUS] Knopf

Drücken, um die Anlage EIN/AUS zu schalten.

② [AUSWAHL] Knopf

Drücken, um die Einstellung zu speichern.

③ [ZURÜCK] Knopf

Drücken, um zur vorhergehenden Anzeige zu wechseln.

④ [MENÜ] Knopf

Drücken, um das Hauptmenü anzuzeigen.

⑤ Hintergrundbeleuchtetes LCD

Betriebseinstellung wird angezeigt.

Wenn die Hintergrundbeleuchtung aus ist, wird sie durch Drücken eines Knopfes wieder eingeschaltet und bleibt je nach Anzeige für einen bestimmten Zeitraum eingeschaltet.

Wenn die Hintergrundbeleuchtung aus ist, wird sie durch Drücken eines Knopfes aktiviert ohne die Funktion des entsprechenden Knopfes zu aktivieren. (außer beim [EIN/AUS] Knopf)

⑥ EIN/AUS-Lampe

Diese Lampe leuchtet grün, wenn die Anlage eingeschaltet ist. Sie blinkt, wenn die Fernsteuerung startet oder wenn ein Fehler vorliegt.

⑦ Funktionsknopf [F1]

Hauptanzeige: Drücken, um die Funktion zu wechseln Betriebsart.  
Hauptmenü: Drücken, um den Cursor nach unten zu bewegen.

⑧ Funktionsknopf [F2]

Hauptanzeige: Drücken, um die Temperatur zu senken.  
Hauptmenü: Drücken, um den Cursor nach oben zu bewegen.

⑨ Funktionsknopf [F3]

Hauptanzeige: Drücken, um die Temperatur zu erhöhen.  
Hauptmenü: Drücken, um zur vorhergehenden Seite zu wechseln.

⑩ Funktionsknopf [F4]

Hauptanzeige: Drücken, um die Lüftergeschwindigkeit zu wechseln.  
Hauptmenü: Drücken, um zur nächsten Seite zu wechseln.

## 2. Bezeichnungen der Teile

### Anzeige

Die Hauptanzeige kann auf zwei verschiedene Arten angezeigt werden „Komplett“ und „Einfach.“ Werkseinstellung ist „Komplett“ Um die Anzeige auf „Einfach“ umzustellen, muss die Einstellung im Hauptdisplay geändert werden. (Wenden Sie sich an die mit der Fernbedienung mitgelieferte Bedienungsanleitung.)

#### <Komplett Modus>

\* Alle Symbole werden als Erklärung angezeigt.

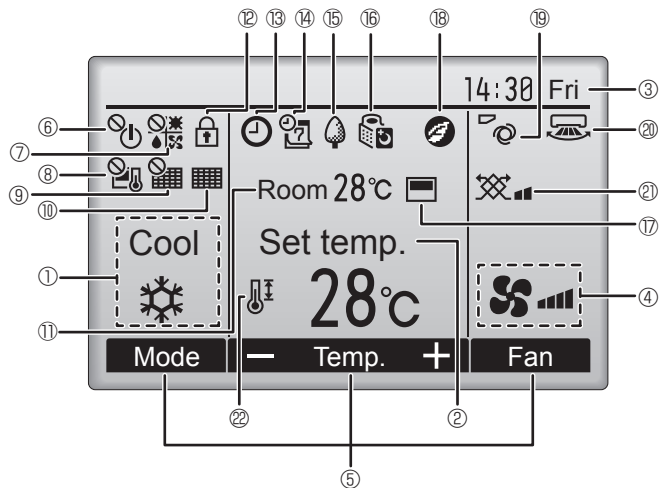

#### <Einfach Modus>

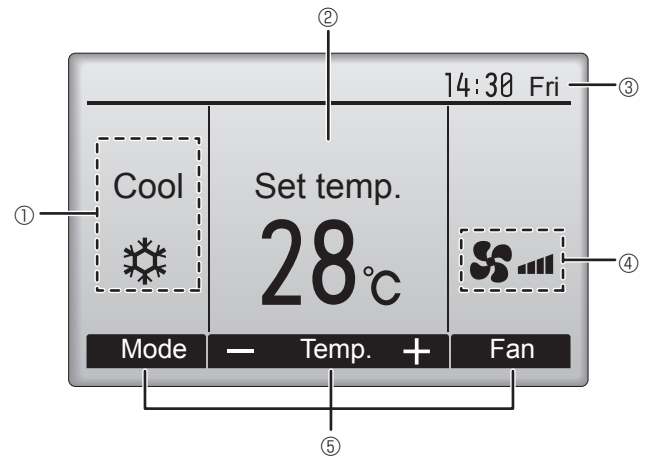

#### ① Betriebsart

Hier erscheint die Betriebsart der Innenanlage.

#### ② Voreingestellte Temperatur

Hier erscheint die voreingestellte Temperatur.

#### ③ Uhr (Siehe Installationsanleitung.)

Hier erscheint die aktuelle Zeit.

#### ④ Lüftergeschwindigkeit

Hier erscheint die Einstellung der Lüftergeschwindigkeit

#### ⑤ Funktionshilfe der Knöpfe

Hier erscheinen die Funktionen der entsprechenden Knöpfe.



Erscheint, wenn die „EIN/AUS“ Bedienung zentralgesteuert wird.



Erscheint, wenn die Betriebsart zentralgesteuert wird.



Erscheint, wenn die voreingestellte Temperatur zentralgesteuert wird.



Erscheint, wenn die Rückstellung des Filters zentralgesteuert wird.



Zeigt an, wenn die Filter gewartet werden müssen.

#### ⑪ Raumtemperatur (Siehe Installationsanleitung.)

Hier erscheint die aktuelle Raumtemperatur.



Erscheint, wenn die Knöpfe gesperrt sind.



Wird angezeigt, wenn der „Ein/Aus-Timer“, die „Nachtabsenkung“ oder die Funktion „Ausschalt-Timer“ aktiviert ist.



⑭ wird angezeigt, wenn der Timer durch das zentrale Steuerungssystem deaktiviert wird.



Erscheint, wenn die Wochenzeittuhr aktiviert ist.



Erscheint, wenn die Anlagen im Energiesparmodus betrieben werden. (Wird bei einigen Modellen von Innengeräten nicht angezeigt)



Erscheint, wenn die Außenanlagen im Flüstermodus betrieben werden.



Erscheint, wenn der eingebaute Thermistor in der Fernsteuerung aktiviert ist, um die Raumtemperatur zu überwachen (⑪).



⑲ Erscheint, wenn der Thermistor der Innenanlage aktiviert ist, um die Raumtemperatur zu überwachen.



Erscheint, wenn die Anlagen im Energiesparmodus mit 3D-i-See-Sensor betrieben werden.



Zeigt die Flügeinstellung.



Zeigt die Gittereinstellung.



Zeigt die Belüftungseinstellung.



Erscheint, wenn der voreingestellte Temperaturbereich eingeschränkt ist.

Die meisten Einstellungen (außer EIN/AUS, Betriebsart, Lüftergeschwindigkeit, Temperatur) können über die Menüanzeige eingestellt werden. (Wenden Sie sich an die mit der Fernbedienung mitgelieferte Bedienungsanleitung.)

## 2. Bezeichnungen der Teile

### ■ Für die schnurlose Fernbedienung

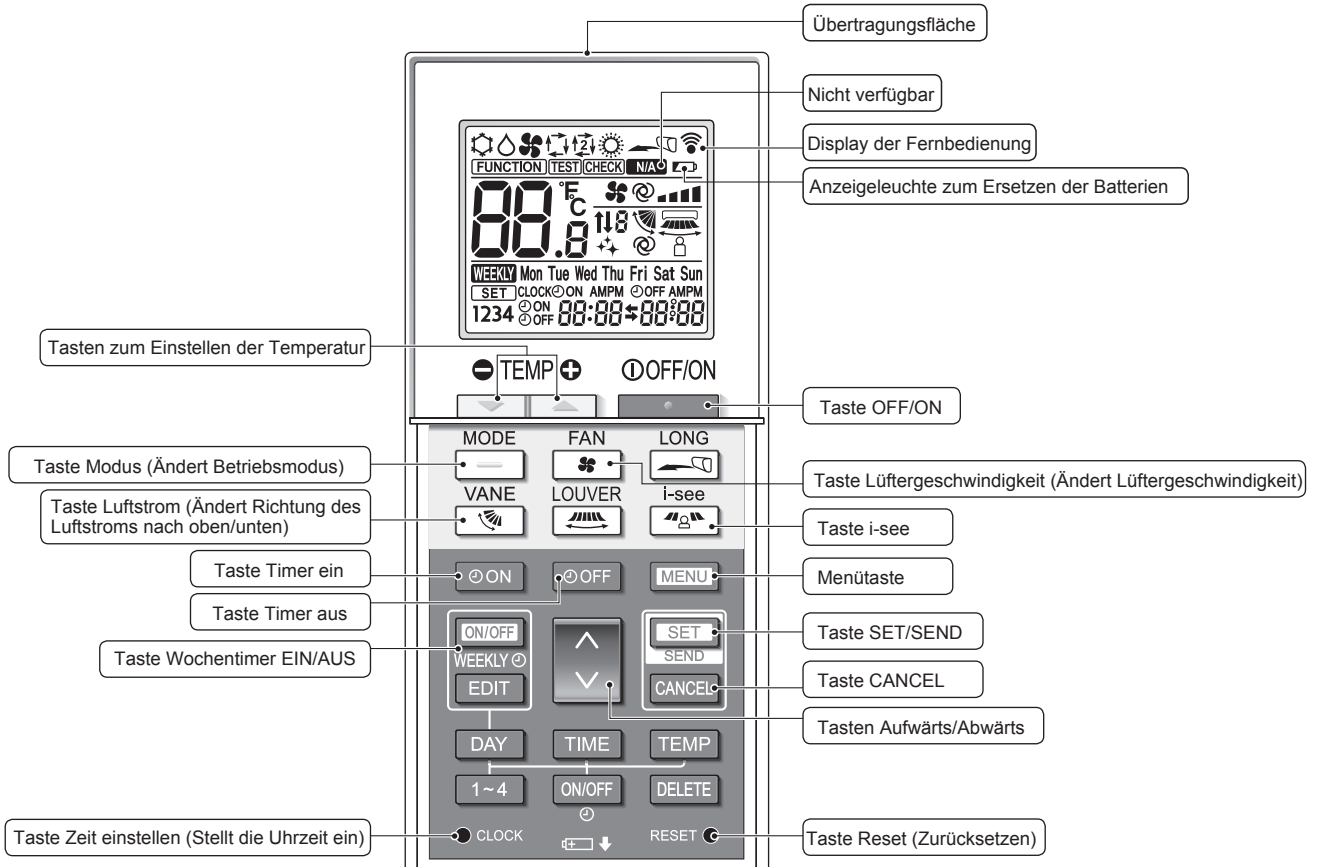

**Betriebsart**

Kühlen	Trocken
Gebläse	Auto (einzelner Einstellungspunkt)
Heizen	Auto* (doppelter Einstellungspunkt)

\* Anfangseinstellung erforderlich. Siehe Installationsanleitung.

**Temperatureinstellung**

Die Temperatureinheiten können geändert werden. Einzelheiten finden Sie in der Installationsanleitung.

**Flügeleinstellung**

Stufe 1 Stufe 2 Stufe 3 Stufe 4 Stufe 5 Swing Auto

**Nicht verfügbar**

Erscheint, wenn eine nicht unterstützte Funktion ausgewählt wird.

**Anzeigeleuchte zum Ersetzen der Batterien**

Erscheint, wenn die verbleibende Batterieladung niedrig ist.

**Einstellung der Lüftergeschwindigkeit**

**3D i-see-Sensor (Luftverteilung)**

Standard Direkt Indirekt

Bei Auswahl von Direkt oder Indirekt wird die Flügeleinstellung auf „Auto“ eingestellt.

## 2. Bezeichnungen der Teile

### Hinweise (Nur für Drahtlosfernbedienung):

- Zur Benutzung der schnurlosen Fernbedienung diese auf den Empfänger am Innengerät richten.
- Wird die Fernbedienung innerhalb von etwa zwei Minuten betätigt, nachdem das Innengerät eingeschaltet wurde, erklingt unter Umständen zweimal ein Piepton während das Gerät die automatische Anfangsprüfung durchführt.
- Das Innengerät piept zur Bestätigung, dass das Signal, das von der Fernbedienung übertragen wird, empfangen wurde. Signale können bis zu etwa 7 Meter Sichtlinie vom Innengerät in einem Winkel von 45° nach links und rechts vom Gerät empfangen werden. Jedoch kann der Empfang des Innengeräts durch Beleuchtung wie Leuchtstofflampen oder starkes Licht beeinträchtigt werden.
- Falls die Betriebslampe in der Nähe des Empfängers am Innengerät blinkt, muss das Gerät überprüft werden. Wenden Sie sich zwecks Wartung an Ihren Händler.
- Behandeln Sie die Fernbedienung pfleglich! Lassen Sie sie nicht fallen und schützen Sie sie vor starken Erschütterungen. Schützen Sie die Fernbedienung darüber hinaus vor Wasser und hoher Luftfeuchtigkeit.
- Um ein Verlegen der Fernbedienung zu vermeiden, montieren Sie den Halter, der mit der Fernbedienung geliefert wurde, an einer Wand und legen Sie die Fernbedienung nach Gebrauch stets in den Halter zurück.
- Wenn das Innengerät bei Verwendung der drahtlosen Fernbedienung 4 Mal piept, schalten Sie die Automatikmoduseinstellung auf AUTO (einzelner Einstellungspunkt) oder AUTO (doppelter Einstellungspunkt) um. Einzelheiten finden Sie im beiliegenden Hinweis (A5-Blatt) oder der Installationsanleitung.

### ■ Außeneinheit

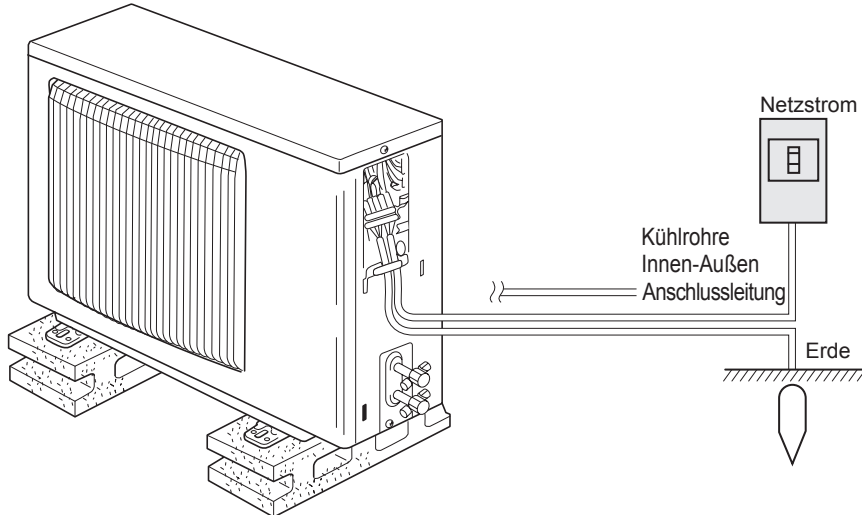

### Einsetzen/Austausch der Batterien

1. Entfernen Sie die Abdeckung, setzen Sie zwei LR6-AA-Batterien ein und setzen Sie die Abdeckung wieder auf.

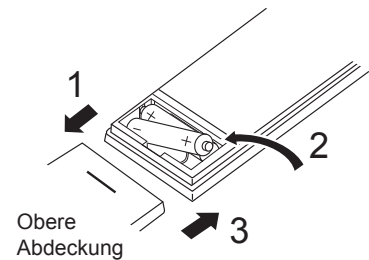

Zwei LR6-AA-Batterien  
Legen Sie den negativen (-) Pol der Batterien zuerst ein. Setzen Sie die Batterien in die richtige Richtung (+, -) zeigend ein!

2. Drücken Sie die Taste Reset (Zurücksetzen).

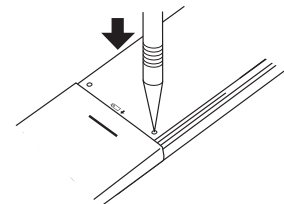

Drücken Sie die Taste Reset (Zurücksetzen) mit einem spitzen Gegenstand.

## 3. Bedienung

- Zu den Bedienungsmethoden beachten Sie die Bedienungsanleitung, die mit der jeweiligen Fernbedienung geliefert wird.

### 3.1. Ein- und Ausschalten

#### [EIN]



Drücken Sie den [EIN/AUS] Knopf. Die EIN/AUS-Lampe leuchtet Grün wenn der Betrieb startet.

#### [AUS]

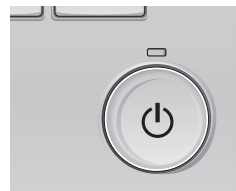

Drücken Sie den [EIN/AUS] Knopf erneut. Die EIN/AUS-Lampe leuchtet nicht mehr wenn der Betrieb stoppt.

#### Hinweis:

Auch dann, wenn Sie die Taste ON/OFF sofort nach dem Ausschalten drücken, startet das Klimagerät etwa 3 Minuten lang nicht. Dies dient dem Schutz der internen Bauteile vor Beschädigung.

### 3. Bedienung

#### ■ Betriebsstatusspeicher

Fernbedienungseinstellung	
Betriebsart	Betriebsmodus vor der Stromabschaltung
Voreingestellte Temperatur	Voreingestellte Temperatur vor der Stromabschaltung
Lüftergeschwindigkeit	Lüftergeschwindigkeit vor der Stromabschaltung

#### ■ Einstellbarer Bereich der voreingestellten Temperatur

Betriebsart	Voreingestellter Temperaturbereich
Kühlen/Trocken	19 – 30 °C
Heizen	17 – 28 °C
„Auto“	19 – 28 °C
Gebläse/Ventilation	Nicht einstellbar

### 3.2. Modusauswahl

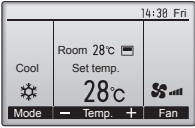



Drücken Sie [F1], um die Betriebsmodi in der Reihenfolge „Cool“ (Kühlen), „Dry“ (Trocken), „Fan“ (Lüfter), „Auto“ und „Heat“ (Heizen) zu durchlaufen. Wählen Sie den gewünschten Betriebsmodus aus.

 Cool

 Dry

 Fan

 Auto

 Heat

• Betriebsarten, die für die angeschlossene Innenanlage nicht zur Verfügung stehen, werden nicht angezeigt.

**Was bedeutet das blinkende Modussymbol?**  
 Das Modussymbol blinkt, wenn andere Innenanlagen im gleichen Kühlmittelsystem (an dieselbe Aussenanlage angeschlossen) bereits in einem anderen Betriebsmodus arbeiten. In diesem Fall können die verbleibenden Anlagen der gleichen Gruppe nur im selben Modus arbeiten.

### Informationen über Multisystem-Klimaanlagen (Aussenanlage: Baureihe MXZ)

- **Multisystem-Klimaanlagen (Außenanlage: Baureihe MXZ) können zwei oder mehr Innenanlagen mit einer Außenanlage verbinden. Je nach Leistungsvermögen können mehr als zwei Anlagen gleichzeitig betrieben werden.**
- Wenn Sie versuchen, zwei oder mehr Innenanlagen mit einer Außenanlage gleichzeitig zu betreiben - eine zum Kühlen und die andere zum Heizen - wird die Betriebsart der Innenanlage, die zuerst arbeitet, gewählt. Die anderen Innengeräte, die später starten, können nicht betrieben werden und zeigen den Betriebsstatus blinkend an. In diesem Falle bitte alle Innenanlagen auf die gleiche Betriebsart einstellen.
- Es könnte der Fall eintreten, daß das Innengerät, das in der Betriebsart „Auto“ läuft, nicht in die Betriebsart „Cool“ (Kühlen)„Heat“ (Heizen) überwechseln kann und in den Zustand der Betriebsbereitschaft eintritt.
- Wenn die Innenanlage während der Enteisung der Außenanlage ihren Betrieb beginnt, dauert es einige Minuten (max. 15 Minuten) bis die Warmluft ausgeblasen wird.
- Im Heizbetrieb liegt keine Fehlfunktion vor, wenn sich möglicherweise die Innenanlage, obgleich sie nicht arbeitet, erwärmt oder das Geräusch von strömendem Kältemittel hörbar wird. Die Ursache liegt darin, daß das Kältemittel kontinuierlich durch die Anlage strömt.

#### Automatischer Betrieb

- Eine Temperatur wird eingestellt und der Kühlbetrieb beginnt, wenn die Umgebungstemperatur zu hoch ist bzw. der Heizbetrieb beginnt, wenn sie zu niedrig ist.

- Im automatischen Betrieb schaltet die Klimaanlage in die Betriebsart Kühlen, wenn die Umgebungstemperatur sich ändert und 15 Minuten lang 2 °C oder mehr über der eingestellten Temperatur liegt. Ebenso schaltet die Klimaanlage in die Betriebsart Heizen, wenn die Umgebungstemperatur 15 Minuten lang 2 °C oder mehr unter der eingestellten Temperatur liegt.

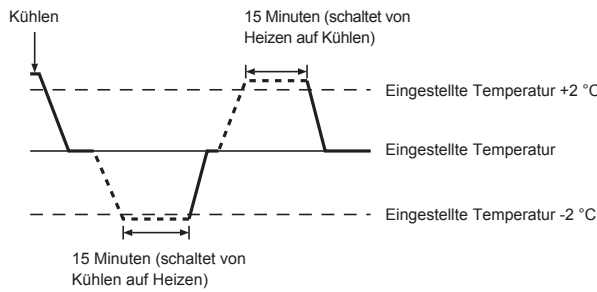

### 3.3. Temperatureinstellung

<Cool (Kühlen), Dry (Trocken), Heat (Heizen), und Auto>

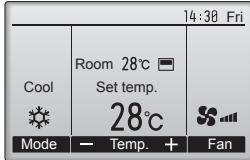

F1 F2 F3 F4

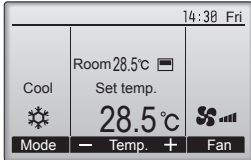

Anzeigebeispiel  
(in Celsius in Schritten von 0,5 Grad)

Drücken Sie die Taste [F2], um die voreingestellte Temperatur zu verringern, und [F3], um sie zu erhöhen.

- Die einstellbaren Temperaturbereiche der unterschiedlichen Betriebsarten finden Sie in der Tabelle auf Seite 23.
- Voreingestellte Temperaturbereiche können nicht für den Betrieb Lüfter/Ventilation eingestellt werden.
- Die voreingestellte Temperatur wird entweder in Celsius in Schritten von 0,5 oder 1 Grad oder in Fahrenheit angezeigt, abhängig vom Modell des Innengeräts und vom eingestellten Anzeigemodus an der Fernbedienung.

### 3. Bedienung

#### 3.4. Einstellung der Lüftergeschwindigkeit

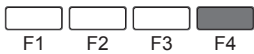
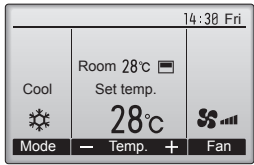

Drücken Sie [F4], um die Lüftergeschwindigkeit in folgender Reihenfolge zu durchlaufen.

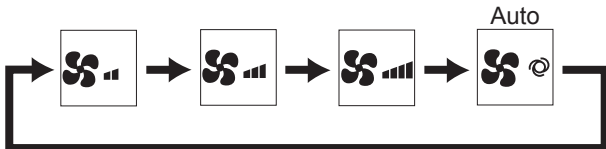

- Die verfügbaren Lüftergeschwindigkeiten sind vom Modell der Inneneinheit abhängig.

#### Hinweise:

- Die Anzahl der verfügbaren Lüftergeschwindigkeiten hängt von der Art des angeschlossenen Geräts ab.
- In den folgenden Fällen unterscheidet sich die vom Gerät erzeugte tatsächliche Lüftergeschwindigkeit von der auf der Fernbedienungsanzeige angezeigten Geschwindigkeit:
  - Während das Display sich in einem der Zustände „STAND BY“ (Bereitschaft) oder „DEFROST“ (Abtauen) befindet.
  - Wenn die Temperatur des Wärmetauschers in der Betriebsart Heizen zu niedrig ist. (z.B. direkt nach dem Heizbeginn)
  - Im HEAT-Modus, wenn die Raumtemperatur höher als die Temperatureinstellung ist.
  - Wenn sich das Gerät im DRY-Modus befindet.

#### 3.5. Einstellung der Luftstromrichtung

##### 3.5.1 Einstellung durch das Hauptmenü

###### <Hauptmenü aufrufen>

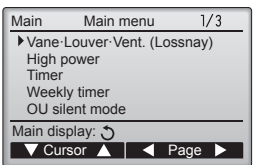

Drücken Sie [MENÜ].  
Das Hauptmenü erscheint.



###### <Objektauswahl>

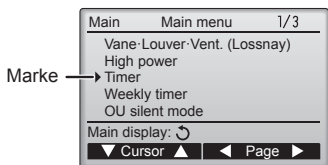

[F1] drücken, um den Cursor nach unten zu bewegen.  
[F2] drücken, um den Cursor nach oben zu bewegen.



###### <Navigation durch die Seiten>

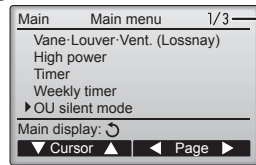

[F3] drücken, um zur vorhergehenden Seite zu wechseln.  
[F4] drücken, um zur nächsten Seite zu wechseln.



###### <Einstellungen speichern>

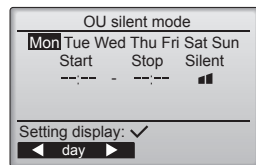

Gewünschtes Objekt auswählen und [AUSWAHL] drücken.

Die Anzeige, um das ausgewählte Objekt einzustellen erscheint.



###### <Hauptmenü anzeigen verlassen>

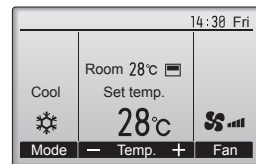

Drücken Sie [ZURÜCK], um das Hauptmenü zu verlassen und zur Hauptanzeige zurück zu kehren.



Wenn für 10 Minuten kein Knopf gedrückt wird, kehrt die Anzeige automatisch zur Hauptanzeige zurück. Nicht gespeicherte Einstellungen gehen dann verloren.

###### <Anzeige nicht unterstützter Funktionen>

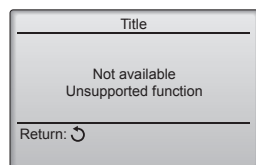

Wenn der Benutzer eine Funktion wählt, die von der entsprechenden Anlage nicht unterstützt wird, erscheint die links dargestellte Nachricht.





### 3. Bedienung

#### 3.5.2 Vane-Lüftung

##### <Menü aufrufen>

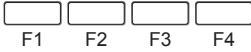
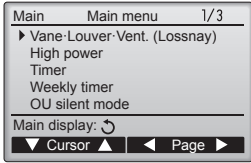

##### <Flügeleinstellung>

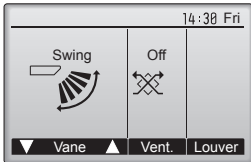

Wählen Sie „Vane-Louver-Vent. (Lossnay)“ (Vane-Louver-Lüftung (Lossnay)) vom Hauptmenü (siehe Seite 24) und drücken [AUSWAHL].

Drücken Sie [F1] oder [F2], um durch die Flügeleinstellung zu blättern: „Step 1“ (Stufe 1), „Step 2“ (Stufe 2), „Step 3“ (Stufe 3), „Step 4“ (Stufe 4), „Step 5“ (Stufe 5), „Swing“, und „Auto“.

Wählen Sie die gewünschte Einstellung.

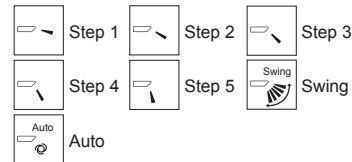

Wählen Sie „Swing“, damit sich die Flügel automatisch auf und ab bewegen. Wenn Sie „Step 1“ (Stufe 1) bis „Step 5“ (Stufe 5) wählen, werden die Flügel in der gewählten Position fixiert.

##### <Zum Hauptmenü zurückkehren>

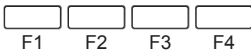
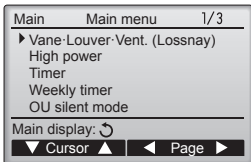

Drücken Sie [ZURÜCK], um zum Hauptmenü zurück zu kehren.

##### Hinweise:

- Im Schwenkbetrieb ändert sich die Richtungsanzeige auf dem Bildschirm nicht synchron mit den Luftleitflügeln am Gerät.
- Die verfügbaren Richtungen hängen von der Art des angeschlossenen Geräts ab.
- In den folgenden Fällen unterscheidet sich die tatsächliche Luftströmung von der Richtung, die auf der Fernbedienungsanzeige angezeigt wird:
  1. Während das Display sich in einem der Zustände „STAND BY“ (Bereitschaft) oder „DEFROST“ (Abtauen) befindet.
  2. Sofort nach Starten des Heizmodus (während das System darauf wartet, daß sich der Modus ändert).
  3. Im Heizmodus, wenn die Raumtemperatur höher als die Temperatureinstellung ist.

#### < Einstellen der fixierten Auf/Ab-Luftstromrichtung >

##### Hinweise:

- Diese Funktion kann je nach dem anzuschließenden Außengerät eventuell nicht eingestellt werden.

- Bei Geräten der Reihen SLZ-M-FA kann mit den folgenden Verfahren nur der bestimmte Auslass auf eine bestimmte Richtung fixiert werden. Nach der Fixierung wird nur der eingestellte Auslass bei jedem Einschalten der Klimaanlage fixiert. (Die übrigen Auslässe folgen der AUF/AB-Luftstromrichtungs-Einstellung der Fernbedienung.)

##### ■ Begriffserklärung

- „Refrigerant address No.“ (Kältemitteladressen-Nr.) und „Unit No.“ (Geräte-Nr.) sind die Nummern, die jeder Klimaanlage zugeteilt werden.
- „Auslass-Nr.“ ist die Nummer, die jedem Auslass der Klimaanlage zugeteilt wird.
- (Beachten Sie bitte die Abbildung unten.)
- „Auf/Ab-Luftstromrichtung“ ist die zu fixierende Richtung (Winkel).

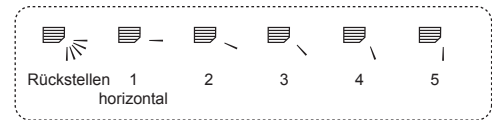

Horizontaler Luftstrom



Fernbedienungs-Einstellung

Die Luftstromrichtung dieses Auslasses wird durch die Luftstromrichtungs-Einstellung der Fernbedienung gesteuert.

Fixieren

Die Luftstromrichtung dieses Auslasses wird auf eine spezielle Richtung fixiert.  
\* Wenn es wegen direkten Luftstroms kalt ist, kann die Luftstromrichtung horizontal fixiert werden, um direkten Luftstrom zu vermeiden.

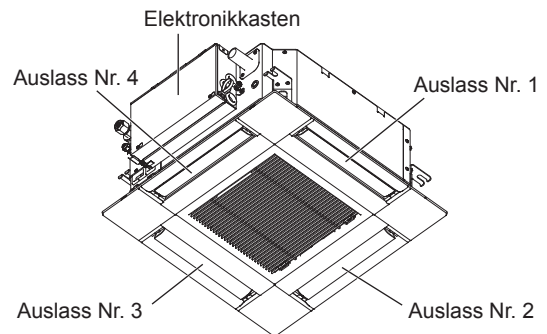

##### Hinweis:

Die Auslassnummer wird von der Anzahl von Nuten an beiden Enden jedes Luftauslasses angegeben. Stellen Sie die Luftströmung unter Beachtung der Informationen auf der Anzeige der Fernbedienung ein.

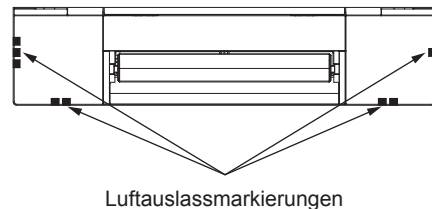

### 3. Bedienung

#### ■ Manueller Vane (Kabelfernbedienung)

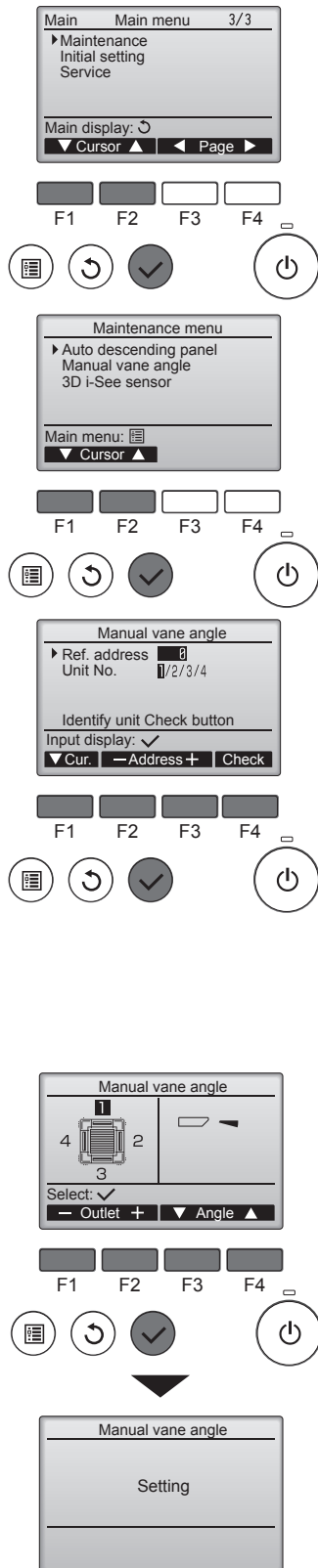

① Wählen Sie „Maintenance“ (Wartung) im Hauptmenü (siehe Seite 24) und drücken [AUSWAHL].

② Wählen Sie mit [F1] oder [F2] „Manual vane angle“ (Manueller Vane) und drücken [AUSWAHL].

③ Bewegen Sie mit [F1] den Cursor auf „Ref. address“ (Ref.-Adresse) oder „Unit No.“ (Geräte-Nr.).

Wählen Sie mit [F2] oder [F3] die Kühlmitteladresse (Ref.-Adresse) und Anlagennummer (Geräte-Nr.) für die Anlagen aus, dessen Flügel (Vanes) Sie einstellen möchten und drücken [AUSWAHL].

- Ref. address (Ref.-Adresse): Kühlmitteladresse
- Unit No. (Geräte-Nr.): 1, 2, 3, 4  
Drücken Sie [F4], um die Anlage zu bestätigen.  
Nur der Flügel des Ziel-Innengeräts weist nach unten.

④ Die aktuelle Flügeleinstellung erscheint.

Wählen Sie die gewünschten Ausgänge von 1 bis 4 mit [F1] oder [F2].

- Auslass: „1“, „2“, „3“, „4“ und „1, 2, 3, 4, (alle Ausgänge)“

Drücken Sie die Taste [F3] oder [F4], um die Option in der Reihenfolge „No setting (reset)“ (Keine Einstellung (Zurücksetzen)), „Step 1“ (Schritt 1), „Step 2“ (Schritt 2), „Step 3“ (Schritt 3), „Step 4“ (Schritt 4), „Step 5“ (Schritt 5) und „Draft reduction\*\*“ (Zugluftreduzierung) zu durchlaufen. Wählen Sie die gewünschte Einstellung.

\* Zugluftreduzierung  
Die Luftströmungsrichtung für diese Einstellung ist stärker horizontal als die Luftströmungsrichtung für die Einstellung „Step 1“ (Schritt 1), um ein zugiges Gefühl zu reduzieren. Die Zugluftreduzierung kann für nur 1 Flügel eingestellt werden.

**Hinweis:**  
Stellen Sie in einer Umgebung mit hoher Luftfeuchtigkeit nicht die Durchzugreduzierung ein. Anderenfalls kann es zu Kondensation und Tropfenbildung kommen.

#### ■ Flügeleinstellung

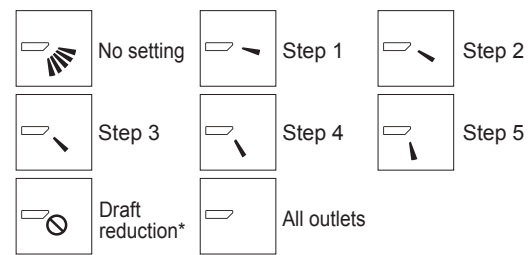

Drücken Sie [AUSWAHL], um die Einstellungen zu speichern. Ein Bildschirm zeigt an, dass die Einstellinformationen übertragen wurden. Die Einstellungen werden für den ausgewählten Ausgang ausgeführt. Die Anzeige kehrt nach beendeter Übertragung automatisch zur oben gezeigten Anzeige (Schritt 5) zurück. Die Einstellungen für die anderen Ausgänge werden nach dem selben Ablauf durchgeführt.

Wenn alle Ausgänge ausgewählt wurden, erscheint, wenn die Anlage das nächste mal in Betrieb genommen wird.

- Navigation durch die Bildschirme
- Zurück zum Hauptmenü ..... [MENÜ] Knopf
  - Zurück zur vorhergehenden Anzeige ... [ZURÜCK] Knopf

#### ■ Manueller Luftklappenwinkel (drahtlose Fernbedienung)

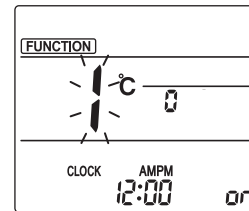

Fig. 1

① Modus für manuelle Luftklappeneinstellung aufrufen  
Drücken Sie die Taste [MENU]. (Nehmen Sie diesen Schritt vor, wenn das Fernbedienungsdisplay gestoppt ist.)  
„FUNCTION“ leuchtet und „1“ blinkt. (Fig. 1)  
Drücken Sie die Taste [↑] zum Auswählen von „2“ und drücken Sie dann die Taste [SET].

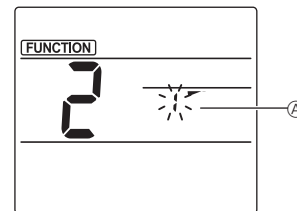

Fig. 2

② Luftklappennummer auswählen (Fig. 2)  
Drücken Sie die Tasten [↓] zum Auswählen von Luftklappennummer ① und drücken Sie dann die Taste [SET].

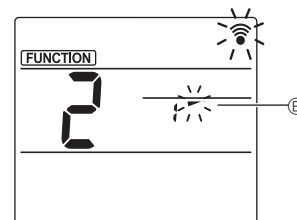

Fig. 3

③ Luftklappenwinkel einstellen (Fig. 3)  
Drücken Sie die Tasten [↓] zum Auswählen des Luftklappenwinkels ②. Zeigen Sie mit der drahtlosen Fernbedienung auf den Empfänger am Innengerät und drücken Sie die Taste [SET].

Anzeige				
Einstellung	Schritt 1	Schritt 2	Schritt 3	Schritt 4
Anzeige			Keine Anzeige	
Einstellung	Schritt 5	Keine Einstellung	Zugluftreduzierung*	

\* Die Zugluftreduzierung kann für nur 1 Luftklappe eingestellt werden. Die Einstellung wird nur für die zuletzt eingestellte Luftklappe aktiviert.

# 3. Bedienung

## ■ Überprüfungsvorgang

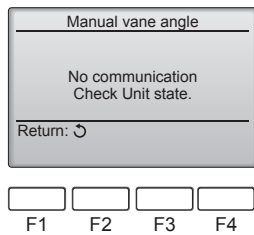
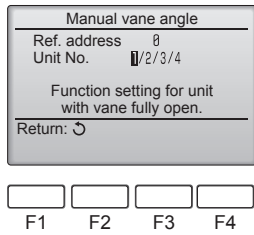
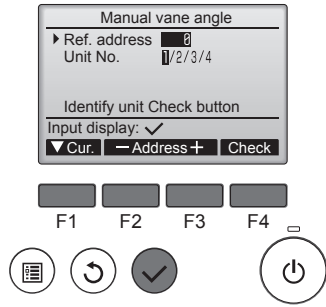

- ① Beginnen Sie die Überprüfung mit dem Einstellen der „Ref. address“ (Ref.-Adresse) auf 0 und der „Unit No.“ (Geräte-Nr.) auf 1.
  - Bewegen Sie mit [F1] den Cursor auf „Ref. address“ (Ref.-Adresse) oder „Unit No.“ (Geräte-Nr.).
  - Wählen Sie mit [F2] oder [F3] die Kühlmitteladresse (Ref.-Adresse) und Anlagennummer (Geräte-Nr.) für die Anlagen aus, dessen Flügel (Vanen) Sie einstellen möchten und drücken [AUSWAHL].
  - Ref. address (Ref.-Adresse): Kühlmitteladresse
  - Unit No. (Geräte-Nr.): 1, 2, 3, 4 Drücken Sie [F4], um die Anlage zu bestätigen.

- ② Ändern Sie der Reihe nach die „Unit No.“ (Geräte-Nr.) und prüfen Sie die einzelnen Geräte.
  - Drücken Sie die Taste [F1] zur Auswahl der „Unit No.“ (Geräte-Nr.). Drücken Sie eine der Tasten [F2] bzw. [F3], um die „Geräte-Nr.“ des zu prüfenden Geräts einzustellen, und drücken Sie dann die Taste [F4].
  - Warten Sie nach dem Drücken von [F4] etwa 15 Sekunden, und prüfen Sie dann den aktuellen Zustand des Klimageräts.
    - Der Flügel weist nach unten.
    - Dieses Gerät wird auf der Fernbedienung angezeigt.
    - Alle Auslässe sind geschlossen. → Drücken Sie die Taste [ZURÜCK] und beginnen Sie den Bedienvorgang erneut.
    - Es werden die links abgebildeten Meldungen angezeigt.
    - Es existiert kein Zielgerät mit dieser Kühlkreislaufadresse.
  - Drücken Sie die Taste [ZURÜCK] für die Rückkehr zum Anfangsbildschirm.

- ③ Ändern Sie die „Ref. address“ (Ref.-Adresse) auf den nächsten Wert.
  - Gehen Sie vor wie in Schritt ①, um die „Ref. address“ (Ref.-Adresse) zu ändern und mit der Überprüfung fortzufahren.

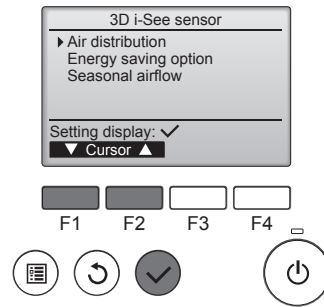

### 3.6.2 Luftverteilung

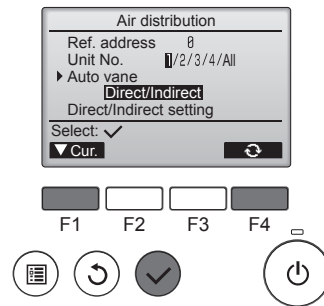
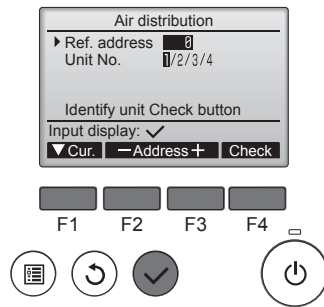

- ③ Wählen Sie das gewünschte Menü mit der Taste [F1] oder [F2] und drücken Sie die [AUSWAHL]-Taste.
  - Luftverteilung  
Wählen Sie das Steuerverfahren für die Luftstromrichtung, wenn die Luftstromrichtung auf „Auto“ eingestellt ist.
  - Energiesparoption  
Ruft den Energiesparmodus abhängig davon auf, ob der 3D-i-See-Sensor Personen im Raum erkennt.
  - Jahreszeitluftstrom  
Wenn sich das Thermostat ausschaltet, werden der Lüfter und die Flügel gemäß den Steuereinstellungen betätigt.

- ① Bewegen Sie den Cursor zur Auswahl mit der Taste [F1] auf „Ref. address“ (Kält.-Adresse) oder „Unit No.“ (Anlage Nr.). Wählen Sie mit der Taste [F2] oder [F3] die Kühlmitteladresse und die Anlagennummer der Einheiten, deren Flügel repariert werden müssen, und drücken Sie die Taste [AUSWAHL].
  - Ref. address (Kält.-Adresse): Kühlmitteladresse
  - Unit No. (Anlage Nr.): 1, 2, 3, 4 Drücken Sie die Taste [F4], um die Anlage zu bestätigen. Nur der Flügel des Ziel-Innengeräts weist nach unten.

- ② Wählen Sie das Menü mit der Taste [F4]. Standard → Bereich → Direkt/Indirekt → Standard...

Standard: Die Bewegung der Flügel entspricht dem Normalbetrieb. In der Betriebsart Kühlen bewegen sich alle Flügel in der horizontalen Luftstromrichtung. In der Betriebsart Heizen bewegen sich alle Flügel in die Luftstromrichtung nach unten.

Bereich: Die Flügel bewegen sich in die Luftstromrichtung nach unten in Bereiche mit einer hohen Bodentemperatur in der Betriebsart Kühlen und in Bereiche mit einer niedrigen Bodentemperatur in der Betriebsart Heizen. Ansonsten bewegen sich alle Flügel in die Luftstromrichtung nach unten.

Direkt/Indirekt: Die Flügel bewegen sich automatisch relativ zu den Bereichen, in denen Personen erkannt werden. Die Flügel werden wie in der folgenden Tabelle aufgeführt betätigt.

	Flügeleinstellung	
	Direkt	Indirekt
Kühlen	horizontal → Schwingen	horizontal halten
Heizen	nach unten halten	nach unten → horizontal

## 3.6. 3D-i-See-Sensoreinstellung

### 3.6.1 3D-i-See-Sensoreinstellung

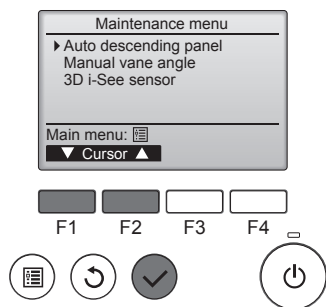
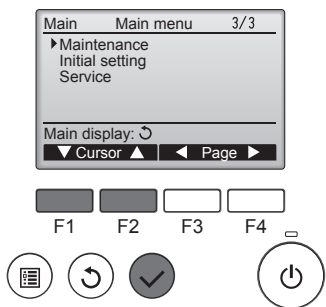

- ① Wählen Sie „Maintenance“ (Wartung) aus dem Hauptmenü (siehe Seite 24) und drücken Sie die [AUSWAHL]-Taste.

- ② Wählen Sie „3D i-See sensor“ (3D-i-See-Sensor) mit der Taste [F1] oder [F2] und drücken Sie die [AUSWAHL]-Taste.

### 3. Bedienung

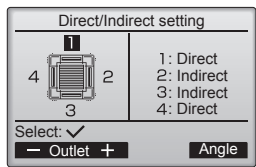

- ③ Stellen Sie bei Einstellung von Direkt/Indirekt jeden Luftauslass ein. Wählen Sie den Luftauslass mit der Taste [F1] oder [F2] und ändern Sie die Einstellung mit der Taste [F4]. Drücken Sie nach dem Ändern der Einstellung für alle Luftauslässe die Taste [AUSWAHL], um die Einstellungen zu speichern. Um diese Funktion zu aktivieren, muss die Luftstromrichtung auf "Auto" eingestellt sein.

#### ■ Taste i-see (drahtlose Fernbedienung)

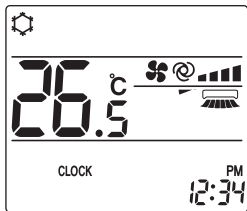

- ① Mit jedem Drücken der Taste während des Betriebs ändert sich die Einstellung in dieser Reihenfolge: AUS → Direkt → Indirekt.

Anzeige			
Einstellung	AUS	Direkt	Indirekt

Wenn die Einstellung von AUS zu Direkt oder Indirekt gewechselt wird, ändert sich die Luftklappeneinstellung zu „AUTO“. Diese Einstellung wird kollektiv auf alle Luftklappen angewandt.

#### 3.6.3 Energiesparoption

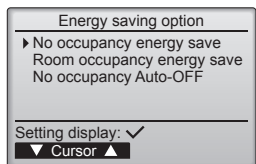

- ① Wählen Sie das gewünschte Menü mit der Taste [F1] oder [F2].

**Energiesparen bei Abwesenheit**  
Wenn sich 60 Minuten oder länger keine Personen im Raum aufhalten, wird ein Energiesparvorgang von 2 °C durchgeführt.

**Energiesparen bei Anwesenheit**  
Wenn die Belegungsrate auf etwa 30% der maximalen Belegungsrate absinkt, wird ein Energiesparvorgang von 1 °C durchgeführt.

**Auto-AUS bei Abwesenheit**  
Wenn sich für die eingestellte Zeitspanne (60–180 Minuten) keine Personen im Raum aufhalten, wird der Betrieb automatisch angehalten.

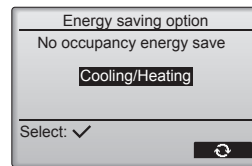

- ② Bei Auswahl von Energiesparen bei Abwesenheit oder Energiesparen bei Anwesenheit

Wählen Sie die Einstellung mit der Taste [F4].  
AUS → Nur Kühlen → Nur Heizen → Kühlen/Heizen → AUS...

Drücken Sie nach dem Ändern der Einstellung die Taste [AUSWAHL], um die Einstellung zu speichern.

AUS: Die Funktion ist deaktiviert.  
Nur Kühlen: Die Funktion ist nur in der Betriebsart Kühlen aktiviert.  
Nur Heizen: Die Funktion ist nur in der Betriebsart Heizen aktiviert.  
Kühlen/Heizen: Die Funktion ist in beiden Betriebsarten Kühlen und Heizen aktiviert.

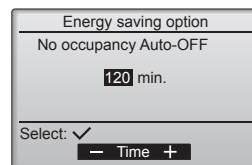
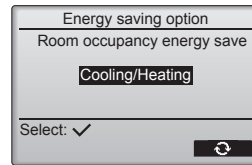

- ③ Bei Auswahl von Auto-AUS bei Abwesenheit  
Stellen Sie die Zeit mit der Taste [F3] oder [F4] ein.

---: Die Einstellung ist deaktiviert (der Betrieb hält nicht automatisch an).  
60–180: Die Zeit kann in Schritten von 10 Minuten eingestellt werden.

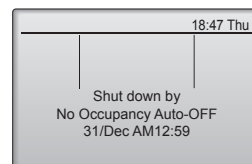

- ④ Die Meldung links erscheint, wenn der Betrieb durch die Einstellung von Auto-AUS bei Abwesenheit automatisch angehalten wurde.

## 3. Bedienung

### 3.6.4 Funktion Jahreszeitluftstrom

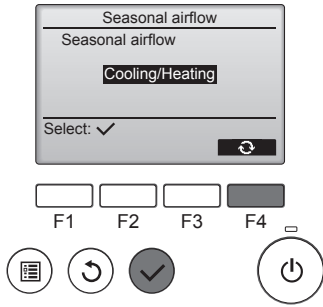

- ① Wählen Sie die Einstellung mit der Taste [F4].  
 AUS → Nur Kühlen → Nur Heizen  
 → Kühlen/Heizen → AUS...

Drücken Sie nach dem Ändern der Einstellung die Taste [AUSWAHL], um die Einstellung zu speichern.

AUS: Die Funktion ist deaktiviert. Nur Kühlen: Wenn sich das Thermostat in der Betriebsart Kühlen ausschaltet, bewegen sich die Flügel auf und ab.

Nur Heizen: Wenn sich das Thermostat in der Betriebsart Heizen ausschaltet, bewegen sich die Flügel in die horizontale Luftstromrichtung, um die Luft zirkulieren zu lassen.

Kühlen/Heizen: Die Funktion ist in beiden Betriebsarten Kühlen und Heizen aktiviert.

- \* Um diese Funktion zu aktivieren, muss die Luftstromrichtung auf „Auto“ eingestellt sein.

#### Hinweise:

Personen an den folgenden Orten können nicht erkannt werden.

- An der Wand, an der die Klimaanlage angebracht ist
- Direkt unterhalb der Klimaanlage
- Wenn ein Hindernis wie etwa ein Möbelstück zwischen der Person und der Klimaanlage ist

In den folgenden Situationen wird eine Person möglicherweise nicht erkannt.

- Die Umgebungstemperatur ist hoch.
  - Eine Person trägt dicke Kleidung und ihre Haut ist bedeckt.
  - Es gibt ein Heizelement, dessen Temperatur sich stark ändert.
  - Einige Wärmequellen wie etwa kleine Kinder oder Haustiere werden möglicherweise nicht wahrgenommen.
  - Eine Wärmequelle bewegt sich längere Zeit nicht.
- Der 3D-i-See-Sensor wird etwa alle 3 Minuten betätigt, um die Bodentemperatur zu messen und Personen im Raum zu erkennen.
- Der intermittierende Betriebsston ist ein normaler Ton, der durch die Bewegung des 3D-i-See-Sensors erzeugt wird.
  - Wenn MA-Fernbedienung zum Steuern mehrerer Kältemittelsysteme verwendet wird, ist Auto-AUS bei Abwesenheit nicht nutzbar.

## 4. Timer

- Die Timer-Funktionen sind für jede Fernbedienung unterschiedlich.

- Näheres zur Bedienung der jeweiligen Fernbedienung erfahren Sie in der Bedienungsanleitung, die mit der jeweiligen Fernbedienung geliefert wurde.

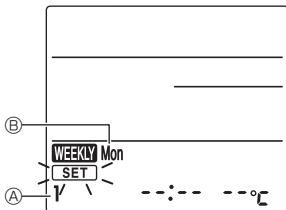

Fig. 1



Fig. 2



Fig. 3



Fig. 4

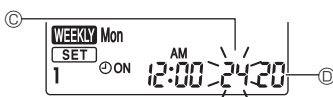

Fig. 5

#### Wochenzeitplan (drahtlose Fernbedienung)

- Der Wochenzeitplan kann für jeden Tag der Woche auf vier Betriebsmuster eingestellt werden. Die Einstellungen umfassen die Ein- und Ausschaltzeit und die eingestellte Temperatur.

#### <Bearbeitungsmodus>

1. Umschalten in den Bearbeitungsmodus

- ① Drücken Sie die Taste [EDIT], während das Gerät läuft oder nicht in Betrieb ist. [SET] blinkt. (Fig. 1)

2. Auswählen des Einstellungsmusters

- ① Drücken Sie die Taste [1~4], um die Einstellungsmusternummer auszuwählen.

Mit jedem Drücken der Taste [1~4] ändert sich die Musternummer ① in dieser Reihenfolge: 1 → 2 → 3 → 4.

3. Auswählen des Tages der Woche

- ① Drücken Sie die Taste [DAY], um den Tag der Woche auszuwählen, der eingestellt werden soll.

Mit jedem Drücken der Taste [DAY] ändert sich der Tag der Woche ② in dieser Reihenfolge: Mo → Di → Mi → Do → Fr → Sa → So → Alle Tage.

4. Auswählen der Betriebseinstellungen

- ① Drücken Sie die Taste [ON/OFF], um die Einstellung „Betrieb ein“ oder „Betrieb aus“ zu wählen. (Fig. 2)  
 ①ON (①OFF) leuchtet.

Mit jedem Drücken der Taste [ON/OFF] ändert sich die Einstellung in dieser Reihenfolge: ①ON → ①OFF.

- ② Drücken Sie die Taste [TIME], um die Betriebszeit auszuwählen. (Fig. 3)

Die Betriebszeit blinkt.

Stellen Sie die Betriebszeit mit den Tasten [↑] [↓] ein.

- Die Betriebszeit kann in Schritten von 10 Minuten eingestellt werden.

- ③ Drücken Sie die Taste [TEMP], um die Temperatur auszuwählen. (Fig. 4)

Die eingestellte Temperatur blinkt.

Stellen Sie die Temperatur mit den Tasten [↑] [↓] ein.

- Wenn „Betrieb aus“ eingestellt wird, kann die Temperatur nicht eingestellt werden.

Wenn der AUTO-Modus (doppelter Einstellungspunkt) aktiviert ist, drücken Sie die Taste [TEMP], um zwischen der Obergrenze ③ und der Untergrenze ④ umzuschalten. (Fig. 5)

- ④ Durch Drücken der Taste [DELETE] werden die Musternummerneinstellungen für den angezeigten Tag der Woche gelöscht.

- ⑤ Wiederholen Sie die Schritte 2–4, um die Einstellungen für die einzelnen Tage der Woche auszuwählen.

#### <Übertragen der Einstellungen>

Richten Sie den Übertragungsbereich der drahtlosen Fernbedienung auf den Empfänger des Innengeräts und betätigen Sie die Fernbedienung.  
 Bestätigen Sie, dass das Innengerät 7 mal piept.

Drücken Sie die [SET]-Taste.

#### <Aktivieren des Wochenzeitplans>

Drücken Sie die Taste [ON/OFF WEEKLY].

Der Wochenzeitplan ist aktiv, wenn WEEKLY eingeschaltet ist.

- Der Wochenzeitplan funktioniert bei aktiviertem Ein/Aus-Timer nicht.

Der Wochenzeitplan wird aktiv, wenn alle Ein/Aus-Timer-Einstellungen ausgeführt wurden.

## 5. Pflege und Reinigung

### ■ Filterinformationen

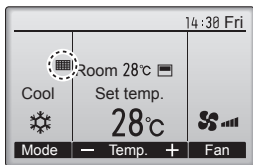

Das Filter-Symbol  erscheint auf der Hauptanzeige im „Komplett“ Modus, wenn der Filter gereinigt werden muss.

**Waschen, reinigen oder ersetzen Sie den Filter, wenn dieses Symbol erscheint. Siehe Betriebsanleitung der Innenraumanlage.**

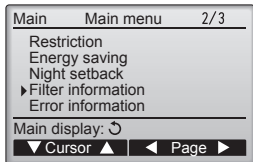

Wählen Sie „Filter information“ (Filterinformation) vom Hauptmenü (Filterinformation) vom Hauptmenü (siehe Seite 24) und drücken [AUSWAHL].

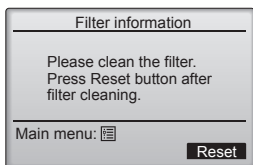

Drücken Sie [F4], um das Filtersymbol zurück zu setzen. Hinweise zur Filterreinigung finden Sie in der Betriebsanleitung der Innenanlage.



Wählen Sie mit [F4] „OK“.

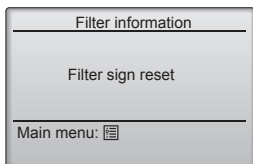

Ein Bestätigungsbildschirm wird angezeigt.

Navigation durch die Bildschirme

- Zurück zum Hauptmenü ..... [MENÜ] Knopf
- Zurück zur vorhergehenden Anzeige ..... [ZURÜCK] Knopf

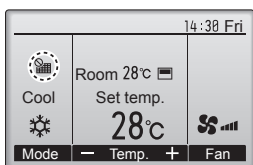

Wenn in der Hauptanzeige im „Komplett“ Modus  erscheint, wird das System zentralgesteuert und das Filtersymbol kann nicht zurückgesetzt werden.

Wenn zwei oder mehr Innenanlagen angeschlossen sind, kann die Filterreinigungsperiode unterschiedlich sein, abhängig vom Filtertyp.

Das Symbol  erscheint, wenn der Filter der Hauptanlage gereinigt werden muss.

Wenn das Filtersymbol zurückgesetzt wird, wird die Gesamtbetriebszeit aller Anlagen zurückgesetzt.

Das Symbol  erscheint planungsgemäß nach einer bestimmten Betriebszeit, abhängig vom Gebäude, in dem die Anlagen bei normaler Luftqualität installiert sind. Je nach Luftqualität, muss der Filter unter Umständen öfter gereinigt werden.

Die Gesamtzeit, bei der ein Filter gereinigt werden muss, ist abhängig vom Modell.

- Diese Anzeige ist bei der drahtlosen Fernbedienung nicht verfügbar.

**⚠ Vorsicht:**  
• Überlassen Sie die Reinigung des Filters autorisiertem Personal.

► **Reinigung der Filter**

- Die Filter mit einem Staubsauger reinigen. Wenn Sie keinen Staubsauger besitzen, den Schmutz und Staub durch Klopfen der Filter auf einen harten Gegenstand hinaus befördern.
- Wenn die Filter besonders schmutzig sind, diese in lauwarmem Wasser auswaschen. Sorgfältig darauf achten, das Waschmittel gründlich auszuspülen und die Filter vor dem Wiedereinsetzen in die Anlage vollständig trocknen lassen.

**⚠ Vorsicht:**

- Die Filter nicht in direktem Sonnenlicht oder unter Verwendung einer Wärmequelle, wie etwa einer Elektroheizung, trocknen: sie können sich dadurch verformen.
- Die Filter nicht in heißem Wasser (mehr als 50°C) waschen, da sie sich sonst verformen können.
- Dafür sorgen, daß die Luftfilter immer installiert sind. Der Betrieb der Anlage ohne Luftfilter kann zu Fehlfunktionen führen.

**⚠ Vorsicht:**

- Zur Reinigung muß unbedingt der Betrieb eingestellt und die Stromversorgung ausgeschaltet werden.
- Jede Inneneinheit hat Filter, um Staub aus der angesaugten Luft zu entfernen. Reinigen Sie die Filter unter Bezug auf die folgende Abbildung.

► **Filter entfernen**

**⚠ Vorsicht:**

- Bei Entfernen des Filters Vorsichtsmaßnahmen treffen, um die Augen vor dem Staub zu schützen. Außerdem darauf achten, nicht zu fallen, falls für diese Aufgabe ein Hocker benutzt werden muß.
- Wenn der Filter entfernt ist, die metallenen Bauteile im Inneren der Innenanlage nicht berühren; andernfalls können Sie sich verletzen.

■ **SLZ-M-FA**

- ① Schieben Sie die Hebel an der Ansaugblende zum Öffnen in die Pfeilrichtung.
- ② Das Ansauggitter öffnen.
- ③ Zum Herausnehmen des Filters den Knopf an der mittleren Kante des Ansauggitters lösen und den Filter nach vorne ziehen.
  - Ⓐ Hebel der Ansaugblende
  - Ⓑ Gitter
  - Ⓒ Ansauggitte
  - Ⓓ Filter

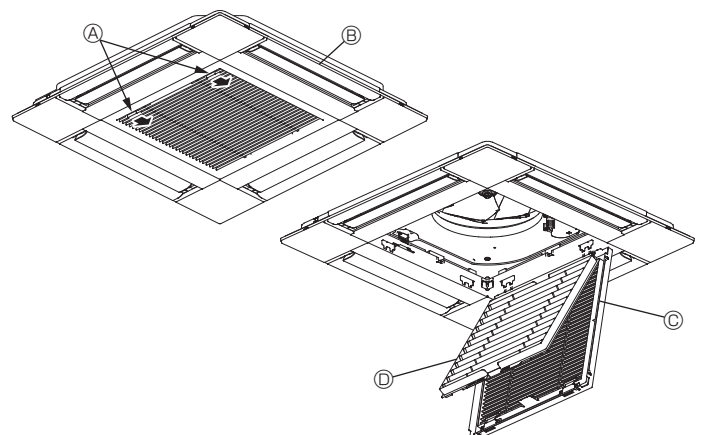

## 6. Notbetrieb bei schnurloser Fernbedienung

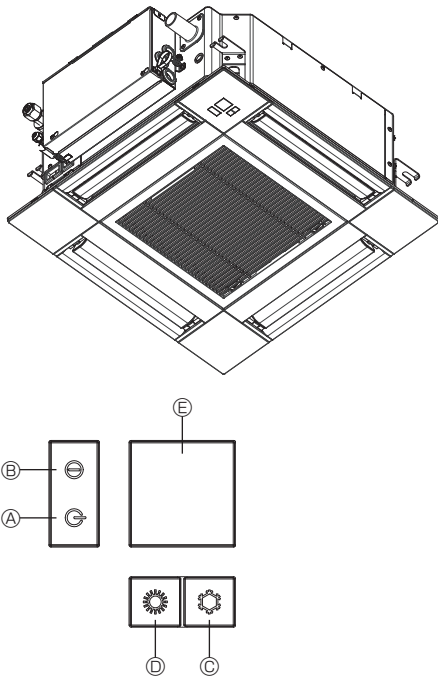

### Wenn die Fernbedienung nicht benutzt werden kann.

Wenn die Batterien der Fernbedienung leer sind oder bei Fehlfunktionen der Fernbedienung, kann mit den Nottasten am Gitter der Notbetrieb erfolgen.

- Ⓐ DEFROST/STAND BY  
(Enteisen/Betriebsbereitschaft)-Kontrolllampe
- Ⓑ Betriebskontrolllampe
- Ⓒ Notbetriebsschalter für die Kühlung
- Ⓓ Notbetriebsschalter für das Heizen
- Ⓔ Empfänger

So starten Sie den Betrieb

- Zum Starten des Kühlbetriebs drücken Sie Taste Ⓒ ☼ länger als 2 Sekunden.
- Zum Starten des Heizbetriebs drücken Sie Taste Ⓓ ☼ länger als 2 Sekunden.
- Das Aufleuchten der Betriebskontrolllampe Ⓑ bedeutet, dass der Betrieb eingesetzt hat.

#### Hinweise:

- Einzelheiten zum Notbetrieb sind unten angegeben.

Einzelheiten zum NOTBETRIEB sind nachstehend dargestellt.

Betriebsart	COOL	HEAT
Eingestellte Temperatur	24 °C	24 °C
Lüftergeschwindigkeit	Schnell	Schnell
Luftstromrichtung	Horizontal	Nach unten 4 (5)





Ausschalten des Betriebs

- Zum Ausschalten des Betriebs drücken Sie Taste Ⓒ ☼ oder Ⓓ ☼ länger als 2 Sekunden.

## 7. Fehlerbehebung

Probleme?	Hier ist die Lösung. (Gerät arbeitet normal.)
Klimaanlage heizt bzw. kühlt schlecht.	<ul style="list-style-type: none"> <li>■ Reinigen Sie den Filter. (Bei verschmutztem oder blockiertem Filter wird der Luftstrom behindert.)</li> <li>■ Prüfen Sie die Temperaturanpassung und passen Sie die eingestellte Temperatur an.</li> <li>■ Stellen Sie sicher, dass um das Außengerät herum genügend Freiraum ist. Ist der Luftein- oder Luftauslass des Innengeräts blockiert?</li> <li>■ Wurde eine Tür oder ein Fenster offen stehen gelassen?</li> </ul>
Beim Anlaufen des Heizvorgangs dauert es eine Zeit, bis warme Luft vom Innengerät abgegeben wird.	<ul style="list-style-type: none"> <li>■ Erst wenn das Innengerät sich ausreichend erwärmt hat, bläst es warme Luft.</li> </ul>
In der Betriebsart Heizen stoppt die Klimaanlage, bevor die eingestellte Umgebungstemperatur erreicht wurde.	<ul style="list-style-type: none"> <li>■ Wenn die Außentemperatur gering ist und die Feuchtigkeit hoch, kann sich Eis auf dem Außengerät bilden. Wenn dies geschieht, führt das Außengerät einen Abtauvorgang aus. Normaler Betrieb sollte nach ungefähr 10 Minuten beginnen.</li> </ul>
In der Betriebsart Kühlen hält der Betrieb an, wenn die eingestellte Umgebungstemperatur erreicht wird.	<ul style="list-style-type: none"> <li>■ Wenn bei der Baureihe SLZ-M-FA die eingestellte Umgebungstemperatur in der Betriebsart Kühlen erreicht wird, arbeitet der Lüfter mit der niedrigsten Geschwindigkeit.</li> </ul>
Richtung des Luftstroms ändert sich bei laufendem Betrieb oder die Richtung des Luftstroms kann nicht eingestellt werden.	<ul style="list-style-type: none"> <li>■ In der Betriebsart Heizen werden die Klappen automatisch in horizontale Luftstromrichtung gebracht, wenn die Luftstromtemperatur zu niedrig ist oder in der Betriebsart Abtauen.</li> </ul>
Wenn die Luftstromrichtung geändert wird, bewegen sich die Klappen auf und ab über die eingestellte Position hinaus, bevor sie schließlich in der eingestellten Position stoppen.	<ul style="list-style-type: none"> <li>■ Wenn die Luftstromrichtung geändert wird, bewegen sich die Klappen in die eingestellte Position, nachdem die Grundstellung erkannt wurde.</li> </ul>
Gelegentlich ist ein Geräusch wie fließendes Wasser oder ein Zischen zu hören.	<ul style="list-style-type: none"> <li>■ Diese Geräusche entstehen, wenn Kältemittel in der Klimaanlage fließt oder wenn sich der Kältemitteldurchfluss ändert.</li> </ul>
Ein Knarren oder Quietschen ist zu hören.	<ul style="list-style-type: none"> <li>■ Diese Geräusche werden durch Teile verursacht, die aneinander reiben aufgrund von Ausdehnung und Zusammenziehen bei Temperaturänderungen.</li> </ul>
Der Raum wird von einem unangenehmen Geruch durchströmt.	<ul style="list-style-type: none"> <li>■ Das Innengerät saugt Luft ein, die mit den Ausdünstungen der Wände, Teppiche und Möbel durchsetzt ist, sowie mit Gerüchen, die sich in Kleidung befinden, und bläst diese Luft anschließend zurück in den Raum.</li> </ul>
Das Innengerät strömt einen weißen Nebel oder Dampf aus.	<ul style="list-style-type: none"> <li>■ Wenn Innentemperatur und Feuchtigkeit hoch sind, kann es bei Betriebsbeginn zu dieser Erscheinung kommen.</li> <li>■ In der Betriebsart Abtauen kann ein kühler Luftstrom nach unten blasen und wie Nebel erscheinen.</li> </ul>
Das Außengerät strömt Wasser oder Dampf aus.	<ul style="list-style-type: none"> <li>■ In der Betriebsart Kühlen kann sich Wasser bilden und von kalten Rohren und Verbindungen tropfen.</li> <li>■ In der Betriebsart Heizen kann sich Wasser bilden und vom Wärmetauscher heruntertropfen.</li> <li>■ In der Betriebsart Abtauen verdunstet Wasser auf dem Wärmetauscher und Wasserdampf kann ausströmen.</li> </ul>
„☼“ erscheint im Display der Fernbedienung.	<ul style="list-style-type: none"> <li>■ Bei Zentralsteuerung erscheint „☼“ im Display der Fernbedienung und der Klimaanlagebetrieb kann mit der Fernbedienung weder aufgenommen noch gestoppt werden.</li> </ul>
Wenn die Klimaanlage erneut gestartet wird kurz nachdem sie ausgeschaltet wurde, lässt sie sich auch durch Drücken auf die Taste ON/OFF (EIN/AUS) nicht einschalten.	<ul style="list-style-type: none"> <li>■ Warten Sie etwa drei Minuten. (Der Betrieb wurde zum Schutz der Klimaanlage eingestellt.)</li> </ul>

## 7. Fehlerbehebung

Probleme?	Hier ist die Lösung. (Gerät arbeitet normal.)												
Die Klimaanlage schaltet sich ein, ohne dass die Taste ON/OFF (EIN/AUS) gedrückt wurde.	<ul style="list-style-type: none"> <li>■ Ist der Timer zum Einschalten gesetzt? Drücken Sie auf ON/OFF, um das Gerät auszuschalten.</li> <li>■ Ist die Klimaanlage an eine zentrale Fernbedienung angeschlossen? Wenden Sie sich an die betreffenden Personen, die die Klimaanlage steuern.</li> <li>■ Erscheint „“ im Display der Fernbedienung? Wenden Sie sich an die betreffenden Personen, die die Klimaanlage steuern.</li> <li>■ Wurde die automatische Wiederherstellung nach Stromausfällen eingestellt? Drücken Sie auf ON/OFF, um das Gerät auszuschalten.</li> </ul>												
Die Klimaanlage schaltet sich aus, ohne dass die Taste ON/OFF (EIN/AUS) gedrückt wurde.	<ul style="list-style-type: none"> <li>■ Ist der Timer zum Ausschalten gesetzt? Drücken Sie auf ON/OFF, um das Gerät wieder einzuschalten.</li> <li>■ Ist die Klimaanlage an eine zentrale Fernbedienung angeschlossen? Wenden Sie sich an die betreffenden Personen, die die Klimaanlage steuern.</li> <li>■ Erscheint „“ im Display der Fernbedienung? Wenden Sie sich an die betreffenden Personen, die die Klimaanlage steuern.</li> </ul>												
Timerfunktion der Fernbedienung kann nicht eingestellt werden.	<ul style="list-style-type: none"> <li>■ Sind die Timereinstellungen unzulässig? Wenn der Timer eingestellt werden kann, erscheint  oder  im Display der Fernbedienung.</li> </ul>												
„PLEASE WAIT“ (BITTE WARTEN) erscheint im Display der Fernbedienung.	<ul style="list-style-type: none"> <li>■ Die anfänglichen Einstellungen werden vorgenommen. Warten Sie etwa 3 Minuten.</li> </ul>												
Ein Fehlercode erscheint im Display der Fernbedienung.	<ul style="list-style-type: none"> <li>■ Die Schutzvorrichtungen haben zum Schutz der Klimaanlage eingegriffen.</li> <li>■ Versuchen Sie nicht, das Gerät selbst zu reparieren. Schalten Sie den Netzschalter sofort aus und wenden Sie sich an Ihren Händler. Teilen Sie dem Händler den Modellnamen und die Informationen mit, die im Display der Fernbedienung angezeigt wurden.</li> </ul>												
Ablaufendes Wasser oder das Geräusch eines sich drehenden Motors sind zu hören.	<ul style="list-style-type: none"> <li>■ Wenn der Kühlvorgang stoppt, läuft die Entleerungspumpe und stoppt dann. Warten Sie etwa 3 Minuten.</li> </ul>												
Die Schaufeln bewegen sich nicht oder das Innengerät reagiert nicht auf Eingaben von der drahtlosen Fernbedienung.	<ul style="list-style-type: none"> <li>■ Die Verbindungsleitungsanschlüsse des Schaufelmotors und des Signalempfängers sind möglicherweise nicht richtig verbunden. Lassen Sie die Anschlüsse durch einen Installateur prüfen. (Die Farben der Stecker- und Buchsenabschnitte der Verbindungsleitungsanschlüsse müssen übereinstimmen.)</li> </ul>												
Es wird mehr Lärm erzeugt als in den technischen Daten angegeben.	<ul style="list-style-type: none"> <li>■ Der Geräuschpegel im Innenbetrieb wird durch die akustischen Eigenschaften des einzelnen Raumes wie in der nachfolgenden Tabelle aufgeführt beeinflusst und kann höher sein als die Spezifikation, die in einem Raum ohne Hall gemessen wurde.</li> </ul> <table border="1" style="width: 100%; border-collapse: collapse; text-align: center;"> <thead> <tr> <th></th> <th>Schallschluckende Räume</th> <th>Normale Räume</th> <th>Nicht schallschluckende Räume</th> </tr> </thead> <tbody> <tr> <td>Aufstellbeispiele</td> <td>Sendesaal, Musikraum etc.</td> <td>Empfangszimmer, Hotellobby etc.</td> <td>Büro, Hotelzimmer</td> </tr> <tr> <td>Geräuschpegel</td> <td>3 bis 7 dB</td> <td>6 bis 10 dB</td> <td>9 bis 13 dB</td> </tr> </tbody> </table>		Schallschluckende Räume	Normale Räume	Nicht schallschluckende Räume	Aufstellbeispiele	Sendesaal, Musikraum etc.	Empfangszimmer, Hotellobby etc.	Büro, Hotelzimmer	Geräuschpegel	3 bis 7 dB	6 bis 10 dB	9 bis 13 dB
	Schallschluckende Räume	Normale Räume	Nicht schallschluckende Räume										
Aufstellbeispiele	Sendesaal, Musikraum etc.	Empfangszimmer, Hotellobby etc.	Büro, Hotelzimmer										
Geräuschpegel	3 bis 7 dB	6 bis 10 dB	9 bis 13 dB										
Es wird nichts im Display der Fernbedienung angezeigt, das Display leuchtet nur schwach oder Signale werden vom Innengerät nur empfangen, wenn die Fernbedienung sehr nahe ist.	<ul style="list-style-type: none"> <li>■ Die Batterien sind schwach. Tauschen Sie die Batterien aus und drücken Sie die Reset-Taste.</li> <li>■ Wenn auch nach Austausch der Batterien nichts angezeigt wird, stellen Sie sicher, dass die Batterien richtig herum (+, -) eingelegt sind.</li> </ul>												
Die Betriebsanzeige in der Nähe des Empfängers für die schnurlose Fernbedienung am Innengerät blinkt.	<ul style="list-style-type: none"> <li>■ Die Selbstdiagnosefunktion wurde zum Schutz der Klimaanlage aktiviert.</li> <li>■ Versuchen Sie nicht, das Gerät selbst zu reparieren. Schalten Sie den Netzschalter sofort aus und wenden Sie sich an Ihren Händler. Teilen Sie dem Händler den Modellnamen mit.</li> </ul>												
Die drahtlose Fernbedienung funktioniert nicht (das Innengerät piept 4 Mal).	<ul style="list-style-type: none"> <li>■ Schalten Sie die AutomatikmodusEinstellung auf AUTO (einzelner Einstellungspunkt) oder AUTO (doppelter Einstellungspunkt) um. Einzelheiten finden Sie im beiliegenden Hinweis (A5-Blatt) oder der Installationsanleitung.</li> </ul>												

## 8. Einbau, Umsetzen und Inspektion

### Einbauort

Vermeiden Sie den Einbau der Klimaanlage an Orten.

- Wo entzündliche Gase austreten können.

### Vorsicht:

**Anlage nicht an Orten aufstellen, an denen brennbares Gas austreten kann.**

**Wenn Gas austritt und sich in der Nähe der Anlage ansammelt, besteht Explosionsgefahr.**

- Wo es ölig ist.
- Mit salzhaltiger Luft (z.B. Meeresufer).
- Wo schwefelhaltige Dämpfe vorkommen, z.B. in der Nähe von heißen Quellen.
- Wo Öl austreten kann oder Öldunst in der Luft liegt.

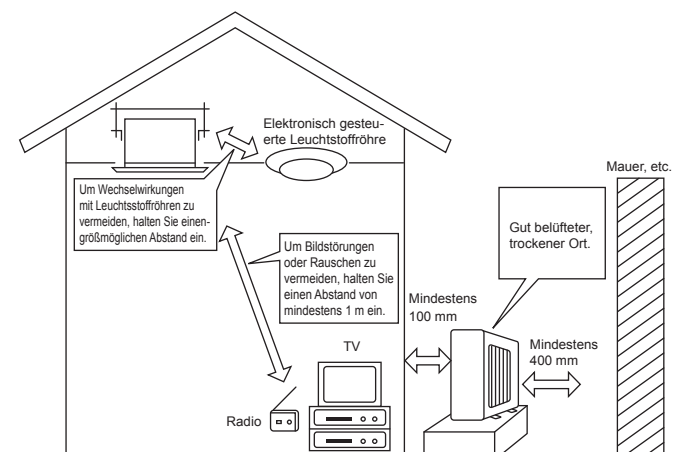



## 8. Einbau, Umsetzen und Inspektion

### ⚠️ Warnung:

Wenn die Klimaanlage zwar läuft, aber den Raum (je nach Modell) nicht kühlt oder heizt, ziehen Sie bitte Ihren Fachhändler zu Rate, da möglicherweise Kältemittel austritt. Bei der Ausführung von Reparaturarbeiten darauf achten, den Kundendiensttechniker zu fragen, ob Kältemittel austritt oder nicht. Das Kältemittel, das in die Klimaanlage gefüllt wurde, ist sicher. Kältemittel tritt normalerweise nicht aus. Wenn Kältemittel aber in Innenräumen austritt und mit den Flammen eines Heizgebläses, einer Raumheizung, eines Ofens etc in Kontakt kommt, entstehen schädliche Substanzen.

### Elektrische Arbeiten

- Legen Sie einen unabhängigen Stromkreis für die Netzversorgung der Klimaanlage.
- Achten Sie auf ausreichende Kapazität der Sicherung.

### ⚠️ Warnung:

- Der Kunde sollte die Anlage nicht selbst aufstellen. Wenn die Aufstellung unsachgemäß erfolgt, besteht Feuergefahr, können Stromschläge und Verletzungen durch Tropfen der Anlage, austretendes Wasser etc. erfolgen.
- Anschluß nicht durch verzweigte Ausgänge oder ein Verlängerungskabel vornehmen. Auch nicht mehrere Geräte an eine Netzsteckdose anschließen. Durch schlechte Kontakte, schlechte Isolierung, Überschreiten der zulässigen Stromstärke und -spannung etc. besteht Brand- und Stromschlaggefahr. Den Händler/Kundendienst zu Rate ziehen.

### ⚠️ Vorsicht:

- Erdung vornehmen  
Erdleitung nicht an eine Gas-, Wasserrohrleitung, einen Beleuchtungsstab oder Erdungsleitung eines Telefons anschließen. Bei unsachgemäßer Erdung besteht Stromschlaggefahr.
- Je nach Betriebsbedingungen (Feuchtigkeit etc.) am Aufstellort der Klimaanlage einen Erdschlußunterbrecher anbringen. Wenn der Erdschlußunterbrecher nicht angebracht wird, besteht Stromschlaggefahr.

### Inspektion und Wartung

- Wenn die Klimaanlage über mehrere Jahreszeiten hinweg benutzt werden soll, kann die Leistungsfähigkeit durch Schmutzablagerungen im Innern der Anlage abnehmen.
- Je nach Betriebsbedingungen können sich Gerüche bilden oder Abwasser kann wegen Schmutz, Staub etc. nicht ordnungsgemäß ablaufen. Es wird empfohlen, Inspektion und Wartung (gegen Bezahlung) zusätzlich zur normalen Wartung von Fachleuten durchführen zu lassen. Ihren Händler/Kundendienst zu Rate ziehen.
- Es wird empfohlen, die Anlage zusätzlich zur normalen Wartung von einem Fachhändler (gegen Bezahlung) inspizieren und warten zu lassen. Wenden Sie sich an Ihren Fachhändler.

### Achten Sie auch auf die Betriebsgeräusche

- Stellen Sie keine Gegenstände in die Nähe des Luftaustritts der Außenanlage. Sie verringern damit die Leistungsfähigkeit der Anlage und machen die Betriebsgeräusche lauter.
- Wenn Sie während des Betriebs ein abnormales Geräusch hören, wenden Sie sich an Ihren Fachhändler.

### Umsetzen

- Wenn die Klimaanlage wegen Bauarbeiten, Umzugs, etc. abgebaut oder neu installiert werden soll, sind spezielle Arbeiten notwendig.

### ⚠️ Warnung:

Reparaturen oder Verlagerungen der Anlage dürfen nicht vom Kunden selbst vorgenommen werden.

Bei unsachgemäßer Vornahme bestehen Brand- und Stromschlaggefahr sowie die Gefahr von Verletzungen durch Tropfen der Anlage, austretendes Wasser etc. Ihren Händler /Kundendienst zu Rate ziehen.

### Entsorgung

- Wenden Sie sich für eine korrekte Entsorgung der Anlage an Ihren Fachhändler.

Wenn Sie irgendwelche Fragen haben, wenden Sie sich an Ihren Fachhändler.

## 9. Technische daten

Modell	SLZ-M15FA	SLZ-M25FA	SLZ-M35FA	SLZ-M50FA	SLZ-M60FA
Stromversorgung (Spannung <V>, Frequenz <Hz>)	~N, 230V, 50Hz				
Nennaufnahme (nur Innenbetrieb) <kW>	0,02	0,02	0,02	0,03	0,04
Nennstrom (nur Innenbetrieb) <A>	0,17	0,20	0,24	0,32	0,43
Maß (Höhe) <mm>	245 (10)				
Maß (Breite) <mm>	570 (625)				
Maß (Tiefe) <mm>	570 (625)				
Gebälseleistung (Niedrig-Mittel-Hoch) <m³/min>	6,0 - 6,5 - 7,0	6,5 - 7,5 - 8,5	6,5 - 8,0 - 9,5	7,0 - 9,0 - 11,5	7,5 - 11,5 - 13,0
Geräuschpegel (Niedrig-Mittel-Hoch) <dB>	24 - 26 - 28	25 - 28 - 31	25 - 30 - 34	27 - 34 - 39	32 - 40 - 43
Nettogewicht <kg>	15 (3)				

Hinweise: 1. Diese Abbildung ( ) zeigt Kühlergrills an.

2. Technische Daten unterliegen Änderungen ohne Vorankündigung.

### Garantierter Betriebsbereich

		Innen	Außen
Kühlung	Maximum	32°C DB, 23°C WB	46°C DB, –
	Minimum	21°C DB, 15°C WB	-10°C DB, – / -15°C DB, – *1
Heizung	Maximum	27°C DB, –	24°C DB, 18°C WB
	Minimum	20°C DB, –	-10°C DB, -11°C WB

\*1 Je nach Außenanlage.

Anlagen müssen von zugelassenen Elektrounternehmen gemäß gesetzlichen Vorschriften installiert werden.

# Index

1. Consignes de sécurité.....	34	6. Fonctionnement d'urgence de la télécommande sans fil .....	47
2. Nomenclature .....	35	7. Guide de dépannage .....	47
3. Fonctionnement.....	38	8. Installation, déplacement et inspection.....	48
4. Minuterie.....	45	9. Spécifications techniques.....	49
5. Entretien et nettoyage .....	46		

## Remarque



Fig. 1

Ce symbole est utilisé uniquement pour les pays de l'UE.

Ce symbole est conforme à la directive 2012/19/UE Article 14 Informations pour les utilisateurs et à l'Annexe IX, et/ou à la directive 2006/66/CE Article 20 Information de l'utilisateur final et à l'Annexe II.

Votre produit Mitsubishi Electric est conçu et fabriqué avec des matériaux et des composants de qualité supérieure qui peuvent être recyclés et/ou réutilisés. Ce symbole signifie que les équipements électriques et électroniques, les batteries et les accumulateurs, à la fin de leur durée de service, doivent être éliminés séparément des ordures ménagères. Si un symbole chimique est imprimé sous le symbole (Fig.1), il signifie que la batterie ou l'accumulateur contient une certaine concentration de métal lourd.

Elle sera indiquée comme suit : Hg : mercure (0,0005%), Cd : cadmium (0,002%), Pb : plomb (0,004%)

Dans l'Union Européenne, il existe des systèmes sélectifs de collecte pour les produits électriques et électroniques, les batteries et les accumulateurs usagés. Nous vous prions donc de confier cet équipement, ces batteries et ces accumulateurs à votre centre local de collecte/recyclage. Aidez-nous à conserver l'environnement dans lequel nous vivons ! Les machines ou appareils électriques et électroniques contiennent souvent des matières qui, si elles sont traitées ou éliminées de manière inappropriée, peuvent s'avérer potentiellement dangereuses pour la santé humaine et pour l'environnement. Cependant, ces matières sont nécessaires au bon fonctionnement de votre appareil ou de votre machine. Pour cette raison, il vous est demandé de ne pas vous débarrasser de votre appareil ou machine usagé avec vos ordures ménagères.

## Remarque :

Dans le présent manuel d'utilisation, l'expression "Télécommande filaire" fait référence au modèle PAR-33MAA. Pour toute information relative à un autre modèle de télécommande, reportez-vous au livret d'instructions fourni dans la boîte de cette dernière.

## 1. Consignes de sécurité

- ▶ Avant d'installer le climatiseur, lire attentivement toutes les "Consignes de sécurité".
- ▶ Les "Consignes de sécurité" reprennent des points très importants concernant la sécurité. Veuillez bien à les suivre.
- ▶ Veuillez consulter ou obtenir la permission votre compagnie d'électricité avant de connecter votre système.

## Symboles utilisés dans le texte

### ⚠ Avertissement:

Précautions à suivre pour éviter tout danger de blessure ou de décès de l'utilisateur.

### ⚠ Précaution:

Décrit les précautions qui doivent être prises pour éviter d'endommager l'appareil.

## Symboles utilisés dans les illustrations

⌚ : Indique un élément qui doit être mis à la terre.

## SIGNIFICATION DES SYMBOLES AFFICHÉS SUR L'APPAREIL

	<b>AVERTISSEMENT</b> (Risque d'incendie)	Ce symbole est utilisé uniquement pour le réfrigérant R32. Le type de réfrigérant est indiqué sur la plaque signalétique de l'appareil extérieur. Si le type de réfrigérant est le R32, cet appareil utilise un réfrigérant inflammable. Si le réfrigérant fuit et entre en contact avec une flamme ou une pièce chaude, il produira un gaz toxique et un incendie risque de se déclencher.
		Veuillez lire le MANUEL D'INSTALLATION avec soin avant utilisation.
		Le personnel d'entretien est tenu de lire avec soin le MANUEL D'UTILISATION et le MANUEL D'INSTALLATION avant utilisation.
		De plus amples informations sont disponibles dans le MANUEL D'UTILISATION, le MANUEL D'INSTALLATION et documents similaires.

### ⚠ Avertissement:

- Ces appareils ne sont pas accessibles au public.
- Cet appareil ne doit pas être installé par l'utilisateur. Demander au revendeur ou à une société agréée de l'installer. Si l'appareil n'est pas correctement installé il peut y avoir un risque de fuite d'eau, d'électrocution ou d'incendie.
- Ne pas marcher sur l'appareil ni y déposer des objets.
- Ne jamais éclabousser l'appareil ni le toucher avec des mains humides. Il pourrait en résulter un risque d'électrocution.
- Ne pas vaporiser de gaz inflammable à proximité de l'appareil sous risque d'incendie.
- Ne pas placer de chauffage au gaz ou tout autre appareil fonctionnant avec une flamme vive là où il serait exposé à l'échappement d'air du climatiseur. Cela risquerait de provoquer une mauvaise combustion.
- Ne pas retirer la face avant ou la protection du ventilateur de l'appareil extérieur pendant son fonctionnement.
- Si vous remarquez des vibrations ou des bruits particulièrement anormaux, arrêter l'appareil, éteindre l'interrupteur et prendre contact avec le revendeur.
- Ne jamais mettre des doigts, des bâtons, etc. dans les entrées et sorties d'air.
- Si vous sentez des odeurs étranges, arrêter l'appareil, le mettre hors tension et contacter le revendeur. Si vous ne procédez pas de cette façon, il pourrait y avoir risque de panne, d'électrocution ou d'incendie.
- Ne JAMAIS laisser des enfants ou des personnes handicapées utiliser le climatiseur sans surveillance.
- Toujours surveiller que les jeunes enfants ne jouent pas avec le climatiseur.
- Si le gaz de réfrigérant fuit, arrêter le fonctionnement du climatiseur, aérer convenablement la pièce et prendre contact avec le revendeur.
- Cet appareil est conçu pour être utilisé par des utilisateurs experts ou spécialement formés dans des ateliers, dans l'industrie légère ou des exploitations agricoles, ou pour une utilisation commerciale par des non-spécialistes.
- Cet appareil peut être utilisé par des enfants de 8 ans et plus et des personnes dont les capacités mentales, sensorielles ou physiques sont réduites, ou man-

- quant d'expérience et de connaissances, dès lors qu'elles sont supervisées ou ont reçu une formation relative à l'utilisation de l'appareil et comprennent les dangers associés à celui-ci. Les enfants ne doivent pas jouer avec l'appareil. Le nettoyage et l'entretien ne peuvent pas être effectués par un enfant sans surveillance.
- Cet appareil n'est pas conçu pour être utilisé par des personnes (y compris des enfants) présentant des capacités physiques, sensorielles ou mentales réduites, ou manquant d'expérience et de connaissances, à moins qu'elles ne soient supervisées ou aient reçu des instructions relatives à l'utilisation de l'appareil par une personne responsable de leur sécurité.
- Les enfants doivent être surveillés pour s'assurer qu'ils ne jouent pas avec l'appareil.
- Lors de l'installation, du déplacement ou de l'entretien du climatiseur, n'utilisez que le réfrigérant indiqué sur l'appareil extérieur pour remplir les tuyaux de réfrigérant. Ne pas le mélanger avec un autre réfrigérant et faire le vide d'air dans les tuyaux.
- Si du réfrigérant est mélangé avec de l'air, cela peut provoquer des pointes de pression dans les tuyaux de réfrigérant et entraîner une explosion et d'autres risques. L'utilisation d'un réfrigérant différent de celui spécifié pour le climatiseur peut entraîner des défaillances mécaniques, des dysfonctionnements du système ou une panne de l'appareil. Dans le pire des cas, cela peut entraîner un obstacle à la mise en sécurité du produit.
- Cet appareil doit être installé dans des pièces dont l'espace au sol est supérieur à celui indiqué dans le manuel d'installation de l'appareil extérieur. Consulter le manuel d'installation de l'appareil extérieur.
- Ne faites usage d'aucun moyen visant à accélérer le processus de dégivrage ou à nettoyer autre que ceux recommandés par le fabricant.
- L'appareil doit être rangé dans une pièce ne contenant aucune source d'allumage continue (exemple : flammes nues, appareil à gaz ou chauffage électrique).
- Ne percez pas et ne brûlez pas l'appareil.
- Sachez que les réfrigérants peuvent être inodores.

# 1. Consignes de sécurité

## ⚠ Précaution:

- Ne pas utiliser d'objet pointu pour enfoncer les touches car cela risquerait d'endommager la commande à distance.
- Ne jamais obstruer les entrées et sorties des appareils extérieurs et intérieurs.

## Rangement de l'appareil

Lorsque vous devez ranger l'appareil, veuillez consulter votre revendeur.

# 2. Nomenclature

## ■ Unité interne

	SLZ-M-FA
Modes du ventilateur	3 modes
Ailette	Auto avec variation
Louvre	-
Filtre	Longue durée
Témoin de nettoyage du filtre	2.500 heures
Réglage du n° de modèle de télécommande sans fil	002

## ■ SLZ-M-FA

Plafonnier à Cassette 4 volets

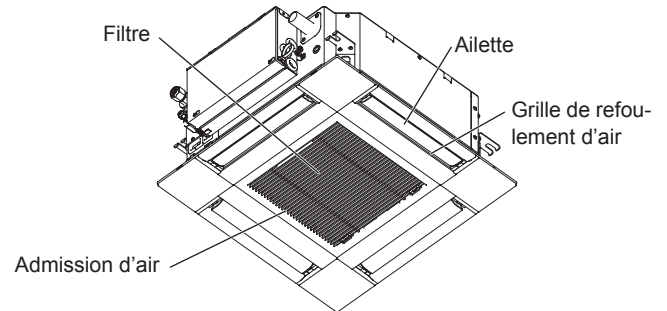

## ■ Télécommande filaire

### Interface de la télécommande

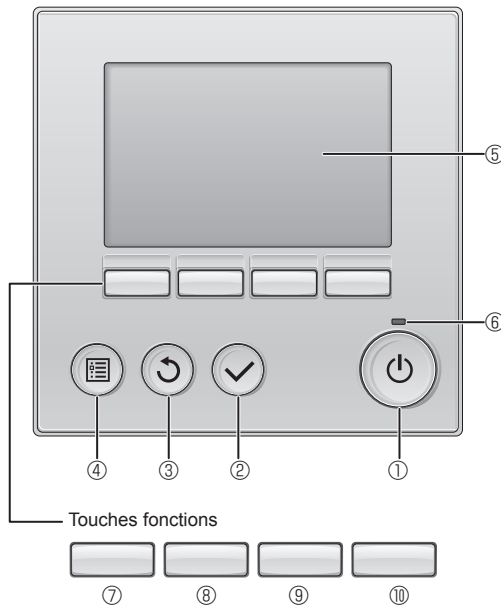

Les fonctions réalisées par les touches varient en fonction de l'écran.

Consultez le guide des touches en bas de l'écran LCD pour voir les fonctions correspondant à un écran donné.

Lorsque le système est piloté à distance, le guide de fonction des touches n'apparaît pas pour les touches verrouillées.

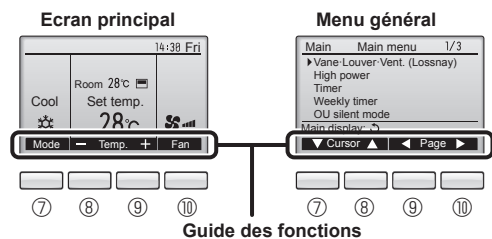

### ① Touche [MARCHE / ARRÊT]

Pressez pour allumer ou éteindre l'appareil intérieur.

### ② Touche [CHOIX]

Pressez pour enregistrer les paramètres.

### ③ Touche [RETOUR]

Pressez pour revenir à l'écran précédent.

### ④ Touche [MENU]

Pressez pour ouvrir le Menu général.

### ⑤ Écran LCD rétroéclairé

Les paramètres de fonctionnement s'affichent.

Lorsque le rétroéclairage est éteint, appuyer sur une touche l'allume, et il reste allumé pendant un certain temps en fonction de l'affichage.

Lorsque le rétroéclairage est éteint, appuyer sur une touche ne fait que l'allumer, sans exécuter la fonction. (à l'exception de la touche [MARCHE / ARRÊT])

### ⑥ Voyant Marche / Arrêt

Cette lampe s'allume en vert lorsque le système est en fonctionnement. Elle clignote lorsque la télécommande est en cours de démarrage ou en cas d'erreur.

### ⑦ Touche fonction [F1]

Ecran principal : Pressez pour régler le mode de fonctionnement.

Menu général : Pressez pour faire descendre le curseur.

### ⑧ Touche fonction [F2]

Ecran principal : Pressez pour diminuer la température.

Menu général : Pressez pour faire monter le curseur.

### ⑨ Touche fonction [F3]

Ecran principal : Pressez pour augmenter la température.

Menu général : Pressez pour revenir à l'écran précédent.

### ⑩ Touche fonction [F4]

Ecran principal : Pressez pour changer la vitesse du ventilateur.

Menu général : Pressez pour aller à la page suivante.

## 2. Nomenclature

### Afficheur

L'écran principal peut être affiché dans deux modes différents : "complet" et "basic". Le réglage usine est "complet". Pour passer au mode "basic", changez-le dans l'écran principal. (Reportez-vous au manuel d'utilisation inclus avec la télécommande.)

<Mode complet>

\* Toutes les icônes sont affichées pour la compréhension.

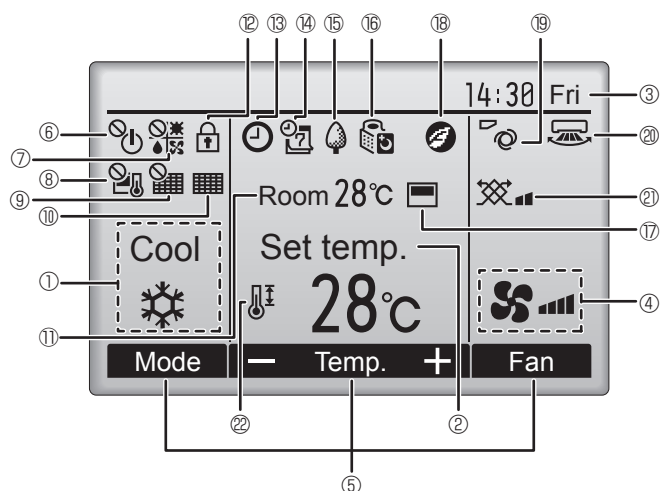

<Mode basic>

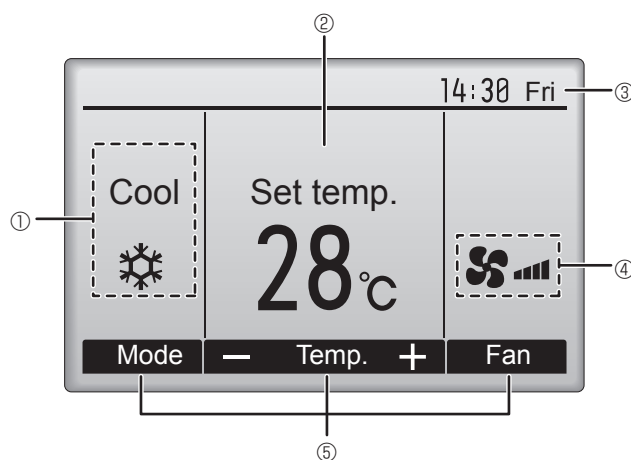

#### ① Mode de fonctionnement

Le mode de fonctionnement de l'appareil intérieur s'affiche ici.

#### ② Température programmée

La température programmée s'affiche ici.

#### ③ Horloge (Voir le manuel d'installation.)

L'heure actuelle s'affiche ici.

#### ④ Vitesse du ventilateur

Le réglage de la vitesse de ventilation apparaît ici.

#### ⑤ Guide des fonctions des touches

Les fonctions correspondant aux touches s'affichent ici.



S'affiche lorsque la marche et l'arrêt sont pilotés de façon centralisée.



S'affiche lorsque le mode de fonctionnement est piloté de façon centralisée.



S'affiche lorsque la température sélectionnée est pilotée de façon centralisée.



S'affiche si la remise à zéro du filtre est pilotée de façon centralisée.



Indique si le filtre a besoin d'entretien.

#### ⑪ Température de la pièce (Voir le manuel d'installation.)

La température actuelle de la pièce s'affiche ici.



S'affiche lorsque les touches sont verrouillées.



Apparaît lorsque la fonction « ON/OFF timer », « Réduit de nuit » ou « Arrêt Auto » timer est activée.

⑬ apparaît lorsque le timer est désactivé par le système de contrôle centralisé.



S'affiche si le programmeur hebdomadaire est activé.



S'affiche lorsque le système est en mode économie d'énergie. (Ceci n'apparaîtra pas sur certains modèles d'unités intérieures)



S'affiche lorsque les appareils extérieurs sont en mode silencieux.



S'affiche lorsque la thermistance intégrée à la télécommande est utilisée pour mesurer la température de la pièce (⑪).

⑰ s'affiche lorsque la thermistance de l'appareil intérieur est utilisée pour mesurer la température de la pièce.



S'affiche quand les unités fonctionnent en mode d'économie d'énergie avec le capteur 3D i-See.



Indique le réglage du déflecteur.



Indique le réglage des ailettes.



Indique les réglages de la ventilation.



S'affiche lorsque la plage de température de réglage est réduite.

La plupart des paramètres (à l'exception de la Marche / Arrêt, du mode, de la vitesse du ventilateur, de la température) peuvent être réglés à partir de l'écran du menu. (Reportez-vous au manuel d'utilisation inclus avec la télécommande.)

## 2. Nomenclature

### ■ Pour la télécommande sans fil

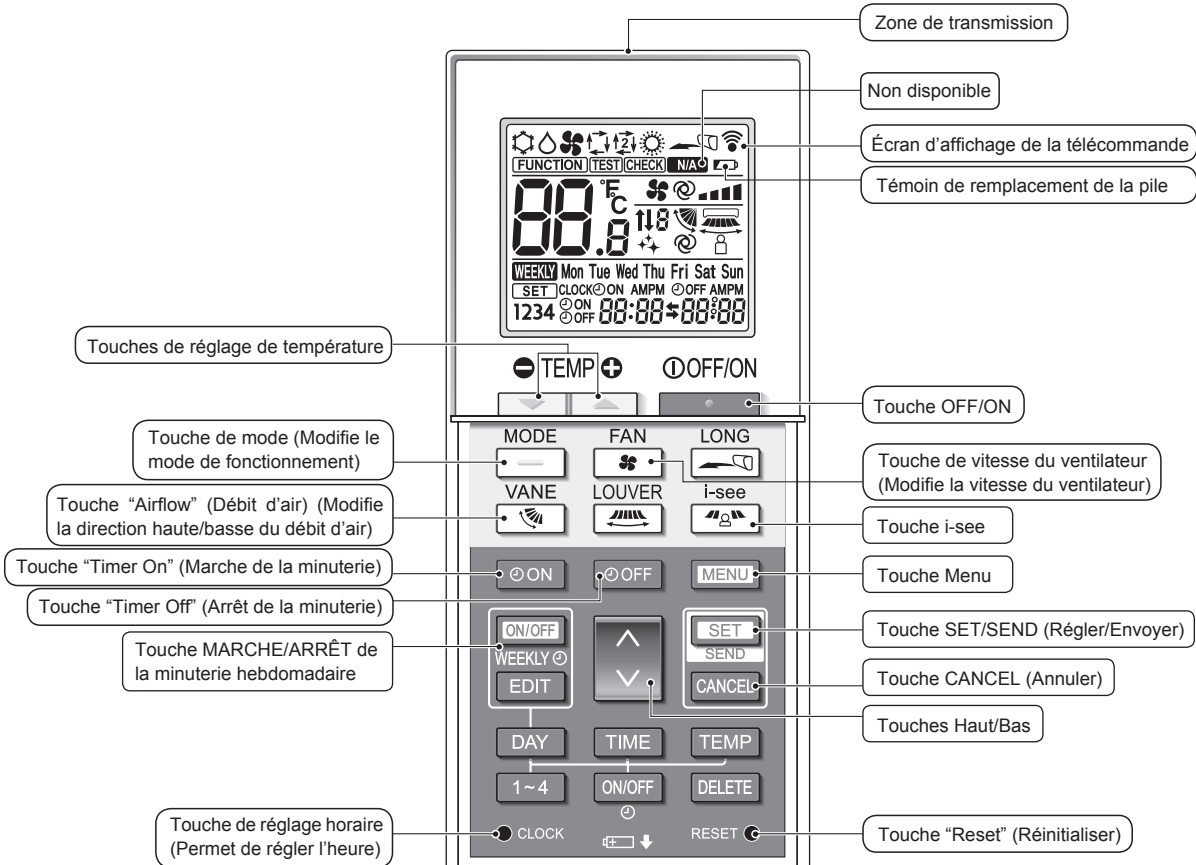

#### Mode de fonctionnement

- ❄️ Froid    💧 Déshu.
- 🌀 Ventil.    🔄 Auto (point de réglage unique)
- ☀️ Chaud    🔄 Auto\* (point de réglage double)

\* Le réglage initial est nécessaire. Voir le manuel d'installation.

#### Réglage de la température

Les unités de température peuvent être changées. Pour plus de détails, voir le manuel d'installation.

#### Réglage du déflecteur

Étape 1    Étape 2    Étape 3    Étape 4    Étape 5    Balayage Auto

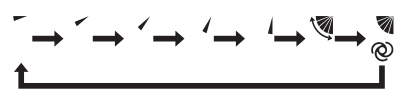

#### Non disponible

S'affiche lorsqu'une fonction non prise en charge est sélectionnée.

#### Témoin de remplacement de la pile

S'affiche lorsque la capacité résiduelle de la batterie est faible.

#### Réglage de la vitesse du ventilateur



#### Capteur 3D i-see (distribution d'air)

Par défaut    Direct    Indirect    Quand Direct ou Indirect est sélectionné, le réglage des ailettes est réglé sur "Auto".



## 2. Nomenclature

### Remarques (Pour télécommande sans fil uniquement) :

- Pour utiliser la télécommande sans fil, pointez-la vers le récepteur de l'appareil intérieur.
  - Si la télécommande est utilisée dans les deux minutes qui suivent l'alimentation de l'appareil intérieur, l'appareil peut émettre deux bips successifs indiquant que le contrôle automatique initial est en cours.
  - L'appareil intérieur émet des bips pour confirmer que le signal transmis par la télécommande a été reçu. Les signaux peuvent être reçus jusqu'à 7 mètres environ en ligne droite à partir de l'appareil intérieur et dans une zone de 45° vers la gauche ou la droite de l'appareil. Cependant, une lumière vive ou fluorescente peut gêner la réception de signaux de l'appareil intérieur.
  - L'appareil doit être contrôlé si le voyant d'opération près du récepteur de l'unité intérieure cli-gnote. Consultez votre revendeur pour le service.
  - Manipulez la télécommande avec précaution ! Ne la faites pas tomber et ne lui infligez pas de chocs violents. De plus, évitez de mouiller la télécommande et ne la laissez pas dans un endroit humide.
  - Pour éviter de chercher la télécommande, placez le support fourni avec la télécommande sur un mur et veillez à replacer la télécommande dans le support après chaque utilisation.
  - Si l'appareil intérieur émet 4 bips lorsque vous utilisez la télécommande sans fil, changez le réglage de mode automatique en mode AUTO (point de réglage unique) ou AUTO (point de réglage double).
- Pour plus d'informations, reportez-vous à la notice jointe (feuille A5) ou au manuel d'installation.

### ■ Unité externe

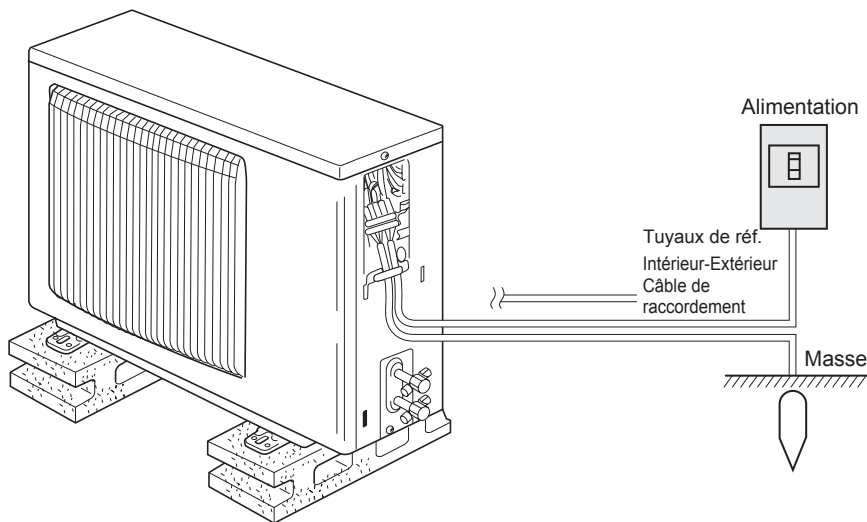

### Insertion/remplacement de la pile

1. Retirez le couvercle supérieur, insérez deux piles LR6 AA, puis reposez le couvercle.

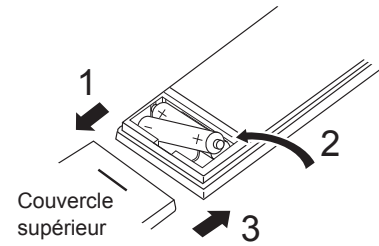

Deux piles LR6 AA  
Insérez d'abord le pôle (-) négatif de chaque pile. Insérez les piles en respectant la polarité indiquée (+, -)!

2. Appuyez sur la touche "Reset" (Réinitialiser).

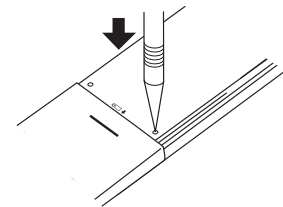

Appuyez sur la touche "Reset" (Réinitialiser) avec un objet dont l'extrémité est étroite.

## 3. Fonctionnement

- Concernant le mode de fonctionnement, reportez-vous au manuel d'utilisation fourni avec chaque télécommande.

### 3.1. Marche/arrêt

#### [MARCHE]



Pressez la touche [MARCHE / ARRÊT].  
La lampe Marche / Arrêt s'allume en vert, et l'appareil démarre.

#### [ARRÊT]

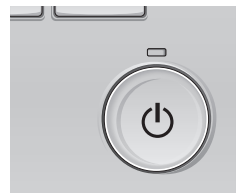

Pressez à nouveau la touche [MARCHE / ARRÊT].  
La lampe Marche / Arrêt s'éteint, et l'appareil s'arrête.

#### Remarque :

Même si vous appuyez sur la touche Marche/Arrêt immédiatement après le début de la procédure d'arrêt, le climatiseur ne redémarrera pas avant 3 minutes environ.

Ceci a pour but d'éviter le risque d'endommagement des composants internes.

### 3. Fonctionnement

#### ■ Mémoire de l'état de fonctionnement

	Réglage de la télécommande
Mode de fonctionnement	Mode de fonctionnement avant la mise hors tension
Température programmée	Température programmée avant la mise hors tension
Vitesse du ventilateur	Vitesse du ventilateur avant la mise hors tension

#### ■ Plage de réglage de la température

Mode de fonctionnement	Plage de réglage de la température
Froid / Déshu.	19 – 30 °C
Chaud	17 – 28 °C
Auto	19 – 28 °C
Ventil.	Non réglable

### 3.2. Sélection du mode

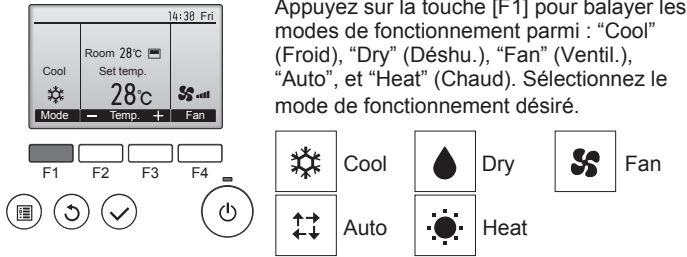

Appuyez sur la touche [F1] pour balayer les modes de fonctionnement parmi : "Cool" (Froid), "Dry" (Déshu.), "Fan" (Ventil.), "Auto", et "Heat" (Chaud). Sélectionnez le mode de fonctionnement désiré.

- Les modes de fonctionnement qui ne sont pas disponibles pour les modèles d'appareils intérieurs connectés n'apparaîtront pas sur l'écran.

**Que signifie le fait que l'icône du mode clignote**  
L'icône de mode clignote lorsque d'autres appareils intérieurs du même système réfrigérant (connectés au même appareil extérieur) sont déjà dans un mode différent. Dans ce cas, les autres appareils du même groupe ne peuvent fonctionner que dans le même mode.

#### Informations concernant les climatiseurs multisystèmes (Appareil extérieur de la série MXZ)

- Les climatiseurs multi-systèmes (avec un appareil extérieur de la série MXZ) permettent de raccorder deux ou davantage d'appareils intérieurs à un appareil extérieur. En fonction de la capacité, plusieurs appareils intérieurs peuvent ainsi fonctionner simultanément.
- Lorsque vous essayez de faire fonctionner simultanément deux ou davantage d'appareils intérieurs reliés à un seul appareil extérieur, un pour le refroidissement et l'autre pour le chauffage, le mode de fonctionnement sélectionné sera celui de l'appareil intérieur qui a été mis en fonctionnement en premier. Les autres unités intérieures ne peuvent pas démarrer. Un voyant clignotant indique l'état de fonctionnement. Dans ce cas, régler tous les appareils intérieurs sur le même mode de fonctionnement.
- Il se peut que l'unité intérieure, qui fonctionne en mode "Auto", ne puisse passer en mode "Cool" (Froid)/"Heat" (Chaud) et se mette en veille.
- Lorsque l'appareil intérieur se met en fonctionnement alors que le dégivrage de l'appareil extérieur est en cours, il faut laisser passer quelques minutes (max. environ 15 minutes) avant que l'appareil ne souffle de l'air chaud.
- Lorsque l'appareil fonctionne en mode chauffage, si le dessus de l'appareil chauffe ou que vous entendez le flux de gaz à l'intérieur, cette situation n'a rien d'anormal. Le gaz réfrigérant circule en effet de manière continue dans l'appareil intérieur même si celui-ci ne fonctionne pas.

#### Fonctionnement automatique

- En fonction de la température définie préalablement, l'opération de refroidissement débutera si la température de la pièce est trop élevée; à l'inverse, l'opération de chauffage débutera si la température de la pièce est trop basse.

- En mode de fonctionnement automatique, le climatiseur passera en mode de refroidissement si la température de la pièce varie et affiche 2 °C ou plus au-dessus de la température définie pendant 15 minutes. De la même façon, le climatiseur passera en mode de chauffage si la température de la pièce affiche 2 °C ou plus au-dessous de la température définie pendant 15 minutes.

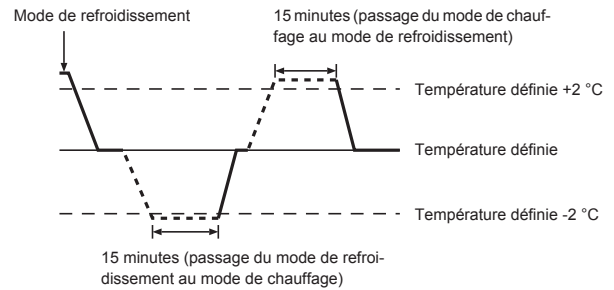

### 3.3. Réglage de la température

<Cool (Froid), Dry (Déshu.), Heat (Chaud), et Auto>

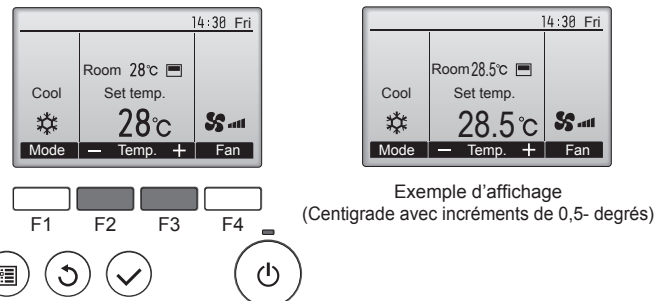

Exemple d'affichage (Centigrade avec incréments de 0,5- degrés)

- Appuyez sur la touche [F2] pour diminuer la température programmée, et la touche [F3] pour l'augmenter.
- Consultez le tableau de la page 39 pour la plage de température réglable en fonction du mode de fonctionnement.
- La plage de température ne peut pas être programmée en mode ventilation.
- Les températures programmées sont affichées soit en Centigrade avec incréments de 0,5- ou 1-degrés, soit en Fahrenheit, selon le modèle d'unité intérieure et le réglage du mode d'affichage sur la télécommande.

## 3. Fonctionnement

### 3.4. Réglage de la vitesse du ventilateur

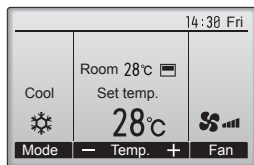

Pressez [F4] pour changer la vitesse du ventilateur, dans l'ordre suivant.

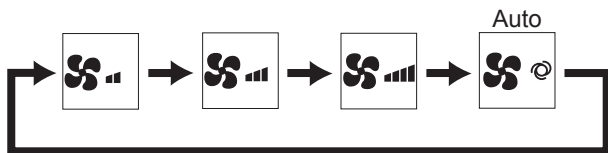

- Les vitesses de ventilation disponibles dépendent du modèle d'appareil intérieur.

#### Remarques :

- Le nombre de ventilateurs disponible dépend du type d'unité connectée.
- Dans les cas suivants, la vitesse de ventilation actuelle générée par l'unité différera de la vitesse indiquée au niveau de la commande à distance.
  - Lorsque l'écran affiche "STAND BY" (ATTENTE) ou "DEFROST" (DEGIVRE).
  - Lorsque la température de l'échangeur thermique est basse en mode de chauffage. (par ex. immédiatement après le lancement de l'opération de chauffage)
  - En mode CHAUFFAGE, quand la température ambiante dans la pièce est supérieure à la température réglée.
  - Quand l'unité est en mode SEC.

### 3.5. Réglage de la direction du débit d'air

#### 3.5.1 Naviguer dans le Menu général

##### <Menu général>

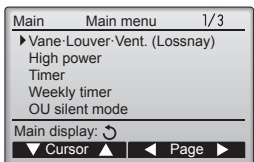

Pressez la touche [MENU].  
Le Menu général apparaît.



##### <Choix de la fonction>

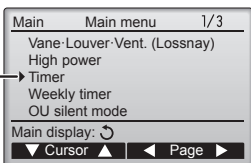

Pressez [F1] pour faire descendre le curseur.  
Pressez [F2] pour faire monter le curseur.



##### <Naviguer dans les pages du menu>

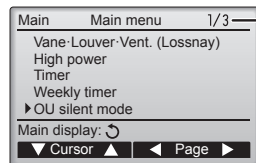

Page

Pressez [F3] pour revenir à l'écran précédent.  
Pressez [F4] pour aller à la page suivante.



##### <Enregistrer les paramètres>

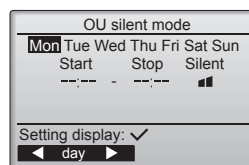

Sélectionnez l'élément désiré, et appuyez sur la touche [CHOIX].

L'écran correspondant s'affiche.



##### <Fermer le Menu général>

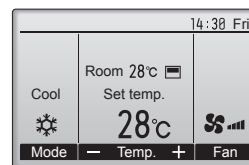

Pressez la touche [RETOUR] pour sortir du Menu général, et retourner sur l'écran principal.



Si aucune touche n'est appuyée pendant 10 minutes, l'affichage revient automatiquement à l'écran principal. Tous les paramètres qui n'ont pas été sauvegardés seront perdus.

##### <Affichage des fonctions non prises en charge>

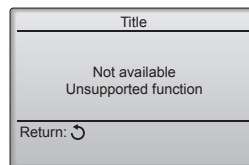

Le message à gauche s'affiche si l'utilisateur sélectionne une fonction non prise en charge par le modèle d'appareil intérieur considéré.





### 3. Fonctionnement

#### 3.5.2 Vane·Vent

<Accéder au menu>

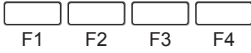
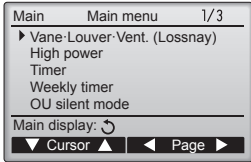

Sélectionnez "Vane·Louver·Vent. (Lossnay)" (Vane·Volet·Vent (Lossnay)) dans le Menu général (voir page 40), et appuyez sur la touche [CHOIX].

<Réglage du déflecteur>

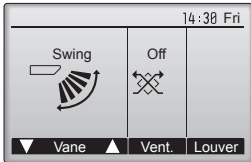

Pressez sur la touche [F1] ou [F2] pour choisir le réglage du déflecteur : "Step 1" (Étape 1), "Step 2" (Étape 2), "Step 3" (Étape 3), "Step 4" (Étape 4), "Step 5" (Étape 5), "Swing" (Balayage), et "Auto". Choisissez le réglage désiré.

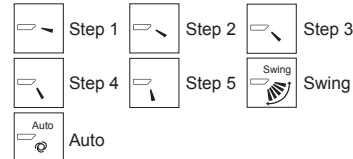

Choisissez "Swing" (Balayage) que le déflecteur bouge de haut en bas automatiquement.

Lorsqu'il est réglé sur "Step 1" (Étape 1) à "Step 5" (Étape 5), le déflecteur se positionne à l'angle choisi.

<Retour au Menu général>

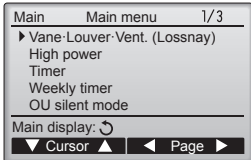

Appuyez sur la touche [RETOUR] pour revenir au Menu général.

Remarques :

- Pendant l'oscillation, l'indication directionnelle à l'écran ne change pas en synchronisation avec les ailettes de l'unité.
- Les directions disponibles dépendent du type d'unités connectées.
- Dans les cas suivants, la direction actuelle de l'air différera de la direction indiquée au niveau de la commande à distance.
  1. Lorsque l'écran affiche "STAND BY" (ATTENTE) ou "DEFROST" (DEGIVRE).
  2. Immédiatement après le démarrage du mode CHAUFFAGE (alors que le système attend que le changement de mode se fasse).
  3. En mode chauffage, quand la température ambiante dans la pièce est supérieure à la température réglée.

< Comment régler la direction haute/basse du courant d'air >

Remarques :

- Cette fonction ne peut pas être réglée selon les différentes unités extérieures à connecter.

- Pour les séries SLZ-M·FA, seule la sortie particulière peut être fixée dans une certaine direction via les procédures détaillées ci-après. Seule la sortie réglée est fixée chaque fois que le climatiseur est allumé. (Les autres sorties suivent la direction haute/basse du courant d'air de la télécommande.)

■ Explication des termes

- "Refrigerant address No." (No. d'adresse du réfrigérant) et "Unit No." (No. d'unité) sont les numéros assignés à chaque climatiseur.
- "No. de sortie" est le numéro assigné à chaque sortie du climatiseur. (Reportez-vous à l'illustration ci-dessous.)
- "Direction haute/basse du courant d'air" est la direction (l'angle) à fixer.

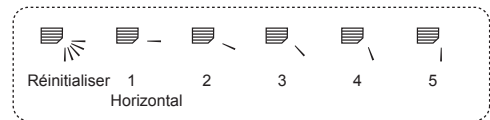

Courant d'air horizontal



Réglage de la télécommande  
La direction du courant d'air de cette sortie est contrôlée par le réglage de direction du courant d'air de la télécommande.

Fixation  
La direction du courant d'air de cette sortie est fixée dans une direction particulière.  
\* La direction de la sortie peut être fixée horizontalement pour éviter un courant d'air direct.

Boîtier des composants électriques

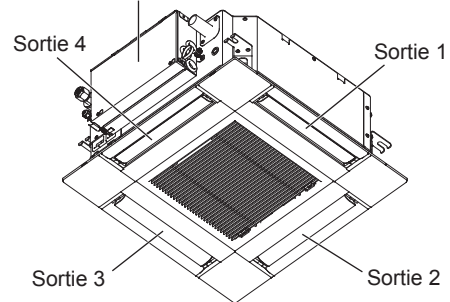

Remarque :

Le No. de sortie est indiqué par le nombre de rainures aux deux extrémités de chaque sortie d'air. Réglez la direction de l'air tout en vérifiant les informations indiquées sur l'affichage de la télécommande.

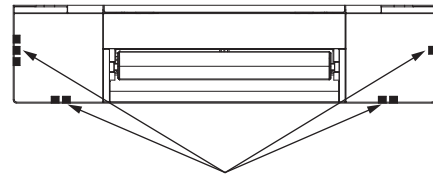

Marques d'identification de la sortie d'air

### 3. Fonctionnement

#### ■ Angle de rotation des volets (Télécommande filaire)

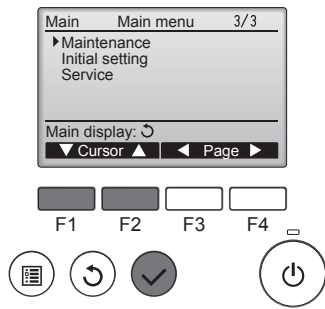

① Sélectionnez "Maintenance" dans le Menu général (voir page 40), et appuyez sur la touche [CHOIX].

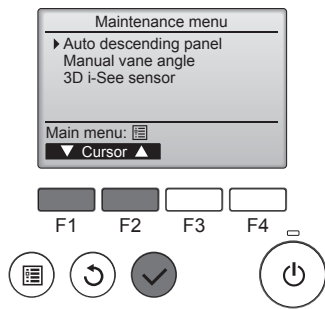

② Sélectionnez "Manual vane angle" (Angle de volet manuel) avec les touches [F1] ou [F2], et appuyez sur la touche [CHOIX].

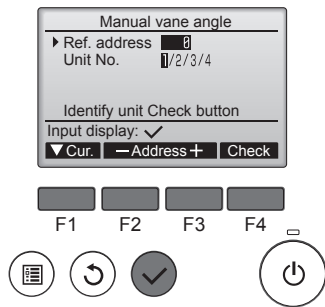

③ Déplacez le curseur sur "Ref. address" (Adresse réf.) ou sur "Unit No." (No. Unité) avec la touche [F1]. Sélectionnez l'adresse du réfrigérant et le numéro d'unité avec la touche [F2] ou [F3] pour les unités dont les ailettes doivent être installées, puis appuyez sur la touche [CHOIX].

- Ref. address (Adresse réf.) : Adresse du réfrigérant
- Unit No. (No. Unité) : 1, 2, 3, 4 Appuyez sur la touche [F4] pour confirmer le numéro. L'ailette de l'appareil intérieur cible seulement est orientée vers le bas.

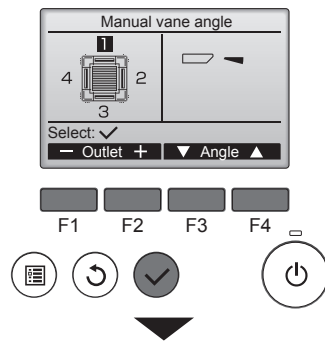

④ Le réglage actuel du déflecteur s'affiche.

Sélectionnez la sortie d'air désirée, de 1 à 4, à l'aide de [F1] et [F2].

- Sortie : "1", "2", "3", "4" et "1, 2, 3, 4 (Tous les sorties)"

Appuyez sur la touche [F3] ou [F4] pour faire défiler les options dans l'ordre suivant : "No setting (reset)" (Pas de réglage (réinitialisation)), "Step 1" (Étape 1), "Step 2" (Étape 2), "Step 3" (Étape 3), "Step 4" (Étape 4), "Step 5" (Étape 5) et "Draft reduction" (Réduction des courants d'air)\*. Choisissez le réglage désiré.

\* Draft reduction (Réduction des courants d'air)  
Le sens du flux d'air pour ce réglage est plus horizontal que le sens du flux d'air de "Step 1" (Étape 1) afin de réduire la sensation de courant d'air. La réduction de courant d'air ne peut être réglée que pour 1 ailette.

**Remarque :**

N'utilisez pas le réglage Réduction des courants d'air dans un environnement très humide. De la condensation pourrait se former et s'égoutter.

#### ■ Réglage du déflecteur

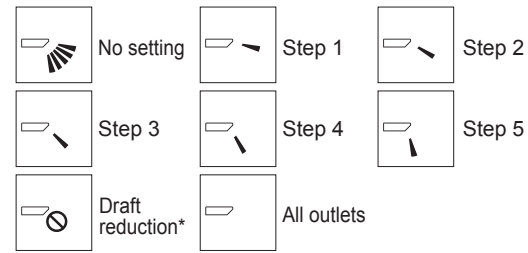

Pressez la touche [CHOIX] pour enregistrer les paramètres. Un écran s'affiche pour vous informer que les réglages sont en cours d'envoi.

Les changements seront effectués sur la sortie sélectionnée. L'écran revient automatiquement à celui indiqué ci-dessus (Étape 5) à la fin de la transmission.

Effectuez les réglages pour les autres sorties, selon la même procédure.

**Si toutes les sorties sont sélectionnées, sera affiché à la prochaine mise en route de l'appareil.**

Naviguer dans les écrans  
 • Pour revenir au Menu général ..... Touche [MENU]  
 • Pour revenir à l'écran précédent ..... Touche [RETOUR]

#### ■ Angle des ailettes manuel (télécommande sans fil)

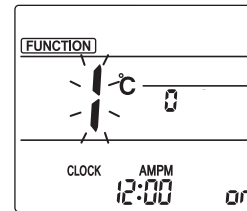

Fig. 1

① Accès au mode de réglage des ailettes manuel  
Appuyez sur la touche [MENU]. (Commencez cette opération lorsque l'affichage de la télécommande est éteint.) "FUNCTION" s'allume et "1" clignote. (Fig. 1)  
Appuyez sur la touche pour sélectionner "2" puis appuyez sur la touche [SET].

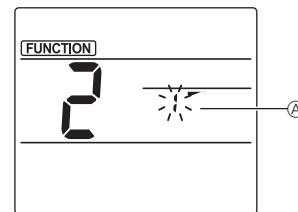

Fig. 2

② Sélection du numéro d'ailette (Fig. 2)  
Appuyez sur les touches pour sélectionner le numéro d'ailette **A**, puis appuyez sur la touche [SET].

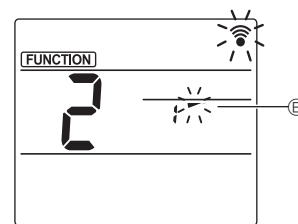

Fig. 3

③ Réglage de l'angle d'ailette (Fig. 3)  
Appuyez sur les touches pour sélectionner l'angle d'ailette **B**. Pointez la télécommande sans fil vers le récepteur de l'appareil intérieur, puis appuyez sur la touche [SET].

Affichage				
Réglage	Étape 1	Étape 2	Étape 3	Étape 4
Affichage			Pas d'affichage	
Réglage	Étape 5	Aucun réglage	Réduction des courants d'air*	

\* La réduction des courants d'air ne peut être réglée que pour 1 ailette. Le réglage n'est activé que pour la dernière ailette qui a été réglée.

## 3. Fonctionnement

### ■ Procédure de vérification

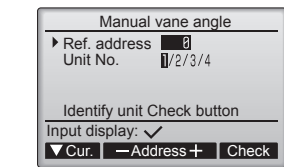

- 1 Réglez d'abord "Ref. address" (Adresse réf.) sur 0 et "Unit No." (No.Unité) sur 1.
  - Déplacez le curseur sur "Ref. address" (Adresse réf.) ou sur "Unit No." (No.Unité) avec la touche [F1].
  - Sélectionnez l'adresse du réfrigérant et le numéro d'unité avec la touche [F2] ou [F3] pour les unités dont les ailettes doivent être installées, puis appuyez sur la touche [CHOIX].
  - Ref. address (Adresse réf.) : Adresse du réfrigérant
  - Unit No. (No.Unité) : 1, 2, 3, 4 Appuyez sur la touche [F4] pour confirmer le numéro.

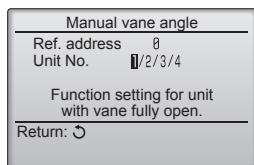

- 2 Changez le "Unit No." (No.Unité) dans l'ordre et vérifiez chaque unité.
  - Appuyez sur la touche [F1] pour sélectionner le "Unit No." (No. Unité). Appuyez sur la touche [F2] ou [F3] pour sélectionner le "N° unité" correspondant à l'unité à contrôler puis appuyez sur la touche [F4].
  - Après avoir appuyé sur la touche [F4], attendez plus ou moins 15 secondes puis vérifiez l'état actuel du climatiseur.
    - Le volet est orienté vers le bas.
    - Ce climatiseur est affiché sur la télécommande.
    - Toutes les sorties sont fermées.
    - Appuyez sur la touche [RETOUR] et poursuivez l'opération depuis le début.
    - Les messages indiqués à gauche sont affichés. → L'appareil cible n'existe pas à cette adresse du réfrigérant.
  - Appuyez sur la touche [RETOUR] pour revenir à l'écran initial.

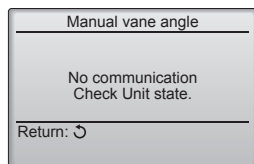

- 3 Sélectionnez le numéro suivant de l'"Ref. address" (Adresse réf.).
  - Reportez-vous à l'étape 1 pour changer l'"Ref. address" (Adresse réf.) et poursuivez la vérification.

### 3.6. Réglage du capteur 3D i-See

#### 3.6.1 Réglage du capteur 3D i-See

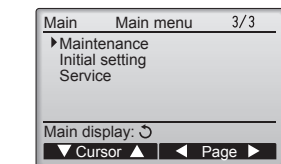

- 1 Sélectionnez "Maintenance" dans le menu général (reportez-vous à la page 40), et appuyez sur la touche [CHOIX].

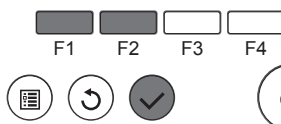

- 2 Sélectionnez "3D i-See sensor" (Capteur 3D i-See) à l'aide de la touche [F1] ou [F2], puis appuyez sur la touche [CHOIX].

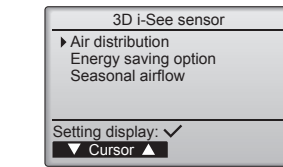
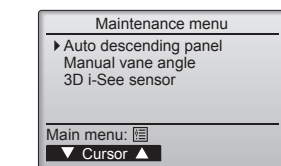

- 3 Sélectionnez le menu souhaité à l'aide de la touche [F1] ou [F2], puis appuyez sur la touche [CHOIX].
  - Air distribution (Distribution de l'air) Sélectionnez la méthode de contrôle du sens du flux d'air quand le sens du flux d'air est réglé sur "Auto".
  - Energy saving option (Option d'économie d'énergie) Fait fonctionner le mode d'économie d'énergie en fonction du taux d'occupation de la pièce détecté par le capteur 3D i-See.
  - Seasonal airflow (Flux d'air saisonnier) Quand le thermostat s'éteint, le ventilateur et les ailettes fonctionnent conformément aux réglages de commande.

#### 3.6.2 Distribution de l'air

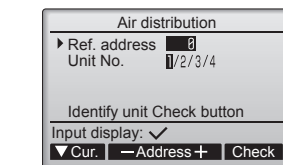

- 1 Déplacez le curseur sur "Ref. address" (Adresse réf.) ou sur "Unit No." (No. Unité) avec la touche [F1] pour sélectionner. Sélectionnez l'adresse du réfrigérant et le numéro d'unité avec la touche [F2] ou [F3] pour les unités dont les ailettes doivent être réglées, puis appuyez sur la touche [CHOIX].
  - Ref. address (Adresse réf.) : Adresse du réfrigérant
  - Unit No. (No. Unité) : 1, 2, 3, 4 Appuyez sur la touche [F4] pour confirmer l'unité. Seule l'ailette de l'appareil intérieur cible est orientée vers le bas.

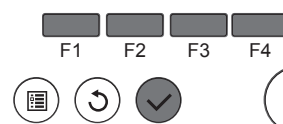

- 2 Sélectionnez le menu à l'aide de la touche [F4].
  - Default (Par défaut) → Area (Zone) → Direct/Indirect → Default... (Par défaut)

Default (Par défaut) : Les ailettes se déplacent de la même façon que pendant le fonctionnement normal.

En mode de refroidissement, toutes les ailettes se déplacent dans le sens d'un flux d'air horizontal.

En mode de chauffage, toutes les ailettes se déplacent dans le sens d'un flux d'air vers le bas.

Area (Zone) : Les ailettes se déplacent dans le sens d'un flux d'air vers le bas vers les zones où la température du sol est élevée en mode de refroidissement, et vers les zones où la température du sol est basse en mode de chauffage. Sinon, les ailettes se déplacent dans le sens d'un flux d'air horizontal.

Direct/Indirect : Les ailettes se déplacent automatiquement en fonction des zones où la présence de personnes est détectée. Les ailettes fonctionnent comme indiqué dans le tableau suivant.

	Réglage de l'ailette	
	Direct	Indirect
Refroidissement	horizontal → balayage	reste horizontal
Chauffage	reste vers le bas	vers le bas → horizontal

### 3. Fonctionnement

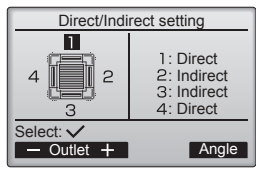



③ Quand Direct/Indirect est sélectionné, réglez chaque sortie d'air. Sélectionnez la sortie d'air à l'aide de la touche [F1] ou [F2], et changez le réglage à l'aide de la touche [F4].

Après avoir modifié les réglages pour toutes les sorties d'air, appuyez sur la touche [CHOIX] pour enregistrer les réglages.

\* Pour pouvoir activer cette fonction, le sens du flux d'air doit être réglé sur "Auto".

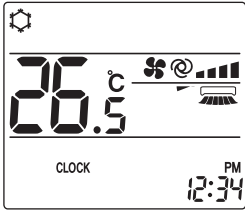
#### ■ Touche i-See (télécommande sans fil)



① À chaque fois que vous appuyez sur , le réglage change dans l'ordre suivant : ARRÊT → Direct → Indirect.

Affichage			
Réglage	ARRÊT	Direct	Indirect

Lorsque le réglage est modifié de ARRÊT à Direct ou Indirect, le réglage de l'ailette change en "Auto". Ce réglage est appliqué globalement à toutes les ailettes.

#### 3.6.3 Option d'économie d'énergie

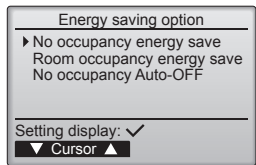

① Sélectionnez le menu voulu à l'aide de la touche [F1] ou [F2].

No occupancy energy save (Économie d'énergie si la pièce n'est pas occupée)

Si personne ne se trouve dans la pièce pendant 60 minutes ou plus, une opération d'économie d'énergie égale à 2 °C s'effectue.

Room occupancy energy save (Économie d'énergie si la pièce est occupée)

Si le taux d'occupation diminue jusqu'à atteindre environ 30 % du taux d'occupation maximum, une opération d'économie d'énergie égale à 1 °C s'effectue.

No occupancy Auto-OFF (Arrêt automatique si la pièce n'est pas occupée)

Si personne ne se trouve dans la pièce pendant la durée prédéfinie (60–180 minutes), le fonctionnement s'arrête automatiquement.

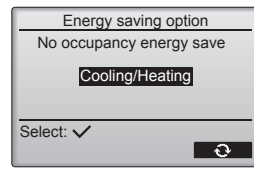

② Quand No occupancy energy save (Économie d'énergie si la pièce n'est pas occupée) ou Room occupancy energy save (Économie d'énergie si la pièce est occupée) est sélectionné

Sélectionnez le réglage à l'aide de la touche [F4].

OFF (Arrêt) → Cooling only (Refroidissement uniquement) → Heating only (Chauffage uniquement) → Cooling/Heating (Refroidissement/chauffage) → OFF (Arrêt)...

Une fois le réglage modifié, appuyez sur la touche [CHOIX] pour enregistrer le réglage.

OFF (Arrêt) : La fonction est désactivée.

Cooling only (Refroidissement uniquement) : La fonction est activée uniquement pendant le mode de refroidissement.

Heating only (Chauffage uniquement) : La fonction est activée uniquement pendant le mode de chauffage.

Cooling/Heating (Refroidissement/chauffage) : La fonction est activée pendant les deux modes de refroidissement et de chauffage.

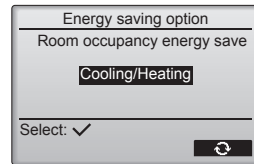

③ Quand No occupancy Auto-OFF (Arrêt automatique si la pièce n'est pas occupée) est sélectionné Réglez la durée à l'aide de la touche [F3] ou [F4].

-- : Le réglage est désactivé (le fonctionnement ne s'arrêtera pas automatiquement).

60–180 : La durée peut être réglée par paliers de 10 minutes.

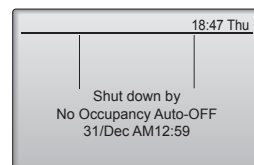
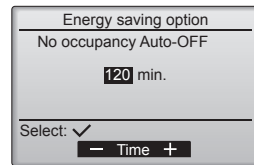

④ Le message à gauche s'affiche si le fonctionnement a été arrêté automatiquement par le réglage No occupancy Auto-OFF (Arrêt automatique si la pièce n'est pas occupée).

## 3. Fonctionnement

### 3.6.4 Fonction Flux d'air saisonnier



① Sélectionnez le réglage à l'aide de la touche [F4].

OFF (Arrêt) → Cooling only (Refroidissement uniquement) → Heating only (Chauffage uniquement) → Cooling/Heating (Refroidissement/chauffage) → OFF (Arrêt)...

Une fois le réglage modifié, appuyez sur la touche [CHOIX] pour enregistrer le réglage.

OFF (Arrêt) : La fonction est désactivée.

Cooling only (Refroidissement uniquement) : Quand le thermostat s'éteint pendant le mode de refroidissement, les ailettes se déplacent vers le haut et vers le bas.

Heating only (Chauffage uniquement) : Quand le thermostat s'éteint pendant le mode de chauffage, les ailettes se placent dans le sens de flux d'air horizontal pour faire circuler l'air.

Cooling/Heating (Refroidissement/chauffage) : La fonction est activée pendant les deux modes de refroidissement et de chauffage.

\* Pour pouvoir activer cette fonction, le sens du flux d'air doit être réglé sur "Auto".

#### Remarques :

Les personnes qui se trouvent aux endroits suivants ne peuvent pas être détectées.

- Le long du mur sur lequel le climatiseur est installé
- Juste sous le climatiseur
- Lorsque la personne est séparée du climatiseur par un obstacle quelconque, un meuble par exemple

Il est possible qu'une personne ne soit pas détectée dans les cas suivants.

- La température ambiante est élevée.
- La personne porte des vêtements épais et sa peau n'est pas exposée.
- Un élément chauffant dont un changement de température important est présent.
- Certaines sources de chaleur, telles qu'un petit enfant ou un animal domestique, peuvent ne pas être détectées.
- Une source de chaleur reste longtemps immobile.

Le capteur 3D i-See fonctionne une fois toutes les 3 minutes environ pour mesurer la température du sol et détecter les personnes présentes dans la pièce.

- Le bruit de fonctionnement intermittent est un son normal produit par le déplacement du capteur 3D i-See.
- La fonction Arrêt automatique pour pièce inoccupée n'est pas disponible lorsqu'une Télécommande MA est utilisée pour commander plusieurs systèmes de réfrigérant.

## 4. Minuterie

■ Les fonctions de minuterie sont différentes pour chaque télécommande.

■ Pour plus de détails sur le mode de fonctionnement de la télécommande, reportez-vous au manuel d'utilisation approprié fourni avec chaque télécommande.

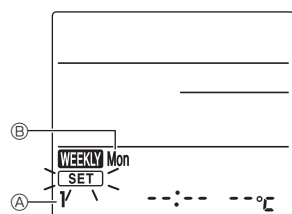

Fig. 1



Fig. 2



Fig. 3



Fig. 4



Fig. 5

#### Programme hebdomadaire (télécommande sans fil)

■ Le programme hebdomadaire peut être défini pour quatre modèles de fonctionnement pour chaque jour de la semaine. Les réglages incluent les heures de mise en marche et d'arrêt et la température de consigne.

##### <Mode d'édition>

1. Passage en mode d'édition

① Appuyez sur la touche **EDIT** lorsque l'appareil fonctionne ou est à l'arrêt. **SET** clignote. (Fig. 1)

2. Sélection du modèle de réglage

① Appuyez sur la touche **1~4** pour sélectionner le numéro du modèle de réglage.

À chaque fois que vous appuyez sur la touche **1~4**, le numéro de modèle **A** change dans l'ordre suivant : 1 → 2 → 3 → 4.

3. Sélection du jour de la semaine

① Appuyez sur la touche **DAY** pour sélectionner le jour de la semaine à régler.

À chaque fois que vous appuyez sur la touche **DAY**, le jour de la semaine **B** change dans l'ordre suivant : Mon (lundi) → Tue (mardi) → Wed (mercredi) → Thu (jeudi) → Fri (vendredi) → Sat (samedi) → Sun (dimanche) → All days (Tous les jours).

4. Sélection des paramètres de fonctionnement

① Appuyez sur la touche **ON/OFF** pour sélectionner le réglage marche ou arrêt. (Fig. 2)

**ON** (**OFF**) s'allume.

À chaque fois que vous appuyez sur la touche **ON/OFF**, le réglage change dans l'ordre suivant : **ON** → **OFF**.

② Appuyez sur la touche **TIME** pour sélectionner l'heure de fonctionnement. (Fig. 3)

L'heure de fonctionnement clignote.

Réglez l'heure de fonctionnement à l'aide des touches **▲** **▼**.

• L'heure de fonctionnement peut être réglée par paliers de 10 minutes.

③ Appuyez sur la touche **TEMP** pour sélectionner la température de consigne. (Fig. 4)

La température de consigne clignote.

Réglez la température à l'aide des touches **▲** **▼**.

• Lors du réglage de la mise hors service, il n'est pas possible de régler la température.

Lorsque le mode AUTO (point de réglage double) est activé, appuyez sur la touche **TEMP** pour basculer entre la limite supérieure **◎** et la limite inférieure **⊙**. (Fig. 5)

④ Une pression sur la touche **DELETE** supprime les réglages du numéro de jour de la semaine affiché.

⑤ Répétez les étapes 2-4 pour sélectionner les réglages pour chaque jour de la semaine.

##### <Transmission des réglages>

Orientez la zone de transmission de la télécommande sans fil vers le récepteur de l'appareil intérieur et actionnez la télécommande. Assurez-vous que l'appareil intérieur émet 7 bips.

Appuyez sur la touche **SET**.

##### <Activation du programme hebdomadaire>

Appuyez sur la touche **ON/OFF** **WEEKLY**.

Le programme hebdomadaire est actif lorsque **WEEKLY** est allumé.

• Le programme hebdomadaire ne fonctionne pas lorsque la minuterie Marche/Arrêt est activée.

Le programme hebdomadaire fonctionne lorsque tous les réglages de la minuterie Marche/Arrêt ont été exécutés.

## 5. Entretien et nettoyage

### ■ Information filtre

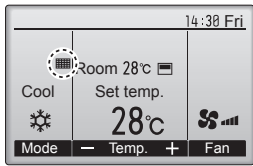

Le filtre apparaît sur l'écran principal dans le mode complet quand les filtres doivent être nettoyés.

**Lavez, nettoyez ou remplacez les filtres lorsque cette icône apparaît. Veuillez vous référer au mode d'emploi de l'appareil intérieur pour plus de détails.**

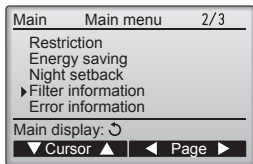

Sélectionnez "Filter information" (Information filtre) dans le Menu général (voir page 40), et appuyez sur la touche [CHOIX].

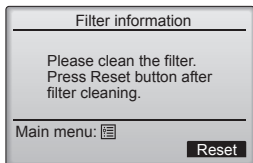

Appuyez sur la touche [F4] pour réinitialiser le témoin d'état du filtre. Reportez-vous au mode d'emploi de l'appareil intérieur pour savoir comment nettoyer le filtre.



Choisissez "OK" avec la touche [F4].

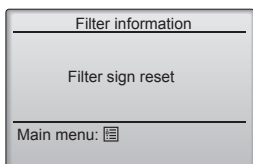

Un écran de confirmation s'affiche.

**Naviguer dans les écrans**

- Pour revenir au Menu général ..... Touche [MENU]
- Pour revenir à l'écran précédent ..... Touche [RETOUR]

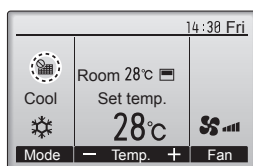

Lorsque le filtre est affiché sur l'écran principal en mode complet, le système est piloté de façon centralisée et le témoin d'état du filtre ne peut pas être remis à zéro.

Si deux ou plusieurs appareils intérieurs sont connectés, la fréquence de nettoyage du filtre de chaque appareil peut être différente, en fonction du type de filtre.

L'icône filtre s'affiche lorsque le filtre de l'appareil principale doit être nettoyé.

Lorsque le témoin d'état du filtre est remis à zéro, le temps de fonctionnement cumulé de tous les appareils est réinitialisé.

L'icône filtre doit apparaître après une certaine durée de fonctionnement, en fonction de l'hypothèse que les appareils intérieurs sont installés dans un espace avec une qualité d'air ordinaire. En fonction de la qualité de l'air, le filtre peut nécessiter un nettoyage plus fréquent. Le temps cumulé au bout duquel le filtre doit être nettoyé dépend du modèle.

• Cette indication n'est pas disponible pour la télécommande sans fil.

#### ⚠ Précaution :

• **Demander à une personne autorisée de nettoyer le filtre.**

#### ► Nettoyage des filtres

- Nettoyer les filtres avec un aspirateur. Si vous ne possédez pas d'aspirateur, battre les filtres contre un objet dur afin de les secouer et de retirer toutes les saletés et la poussière.
- Si les filtres sont particulièrement sales, les laver à l'eau tiède. Veiller à rincer soigneusement toute trace de détergent et laisser sécher les filtres complètement avant de les remonter dans le climatiseur.

#### ⚠ Précaution :

- **Ne jamais laisser sécher les filtres au soleil ni les sécher en utilisant une source de chaleur comme un chauffage électrique : vous risqueriez de les déformer.**
- **Ne jamais laver les filtres à l'eau chaude (au-dessus de 50°C) car vous risqueriez de les faire gondoler.**
- **Veiller à ce que les filtres à air soient toujours en place. La mise en marche de l'appareil alors que les filtres sont retirés pourrait en effet être à l'origine d'un mauvais fonctionnement.**

#### ⚠ Précaution :

- **Avant de commencer le nettoyage, arrêter l'appareil et couper l'alimentation.**
- **Les appareils intérieurs sont équipés de filtres servant à extraire les poussières de l'air aspiré. Nettoyer les filtres selon les méthodes illustrées ci-après.**

#### ► Retrait du filtre

#### ⚠ Précaution :

- **Lors du retrait du filtre, se protéger les yeux de la poussière. Si vous devez monter sur le rebord d'une fenêtre pour effectuer l'opération, attention de ne pas tomber.**
- **Une fois le filtre retiré, ne pas toucher les pièces métalliques internes de l'appareil intérieur sous peine de blessure.**

#### ■ SLZ-M-FA

- ① Faites glisser les leviers de la grille d'admission dans le sens indiqué par la flèche et elle devrait s'ouvrir.
- ② Ouvrir la grille d'aspiration.
- ③ Dégager le bouton situé au centre du bord de la grille d'aspiration et tirer le filtre vers l'avant pour l'extraire.
  - Ⓐ Leviers de la grille d'admission
  - Ⓑ Grille
  - Ⓒ Grille d'aspiration
  - Ⓓ Filtre

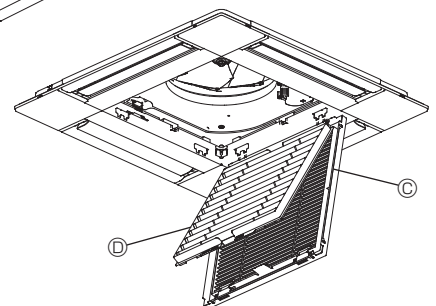
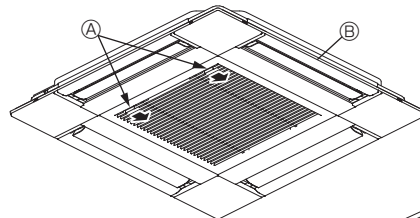

## 6. Fonctionnement d'urgence de la télécommande sans fil

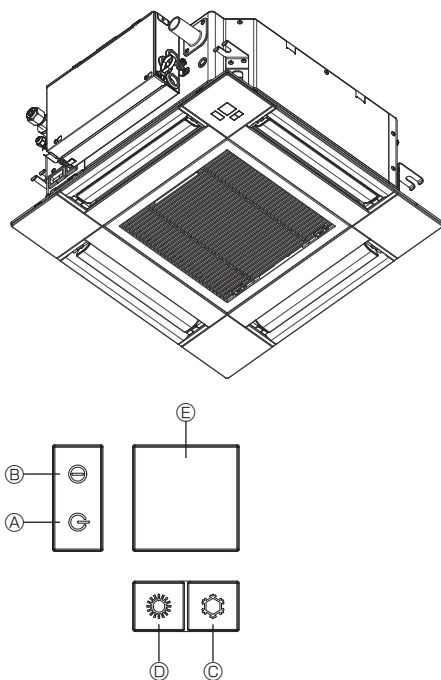

### Lorsqu'il n'est pas possible d'utiliser la télécommande

Lorsque les piles de la télécommande sont usées ou lorsque la télécommande ne fonctionne pas correctement, vous pouvez activer le mode de fonctionnement d'urgence à l'aide des touches d'urgence situées sur la grille.

- Ⓐ Témoin DEFROST/STAND BY (dégivrage/veilleuse)
- Ⓑ Témoin de fonctionnement
- Ⓒ Interrupteur de fonctionnement de refroidissement d'urgence
- Ⓓ Interrupteur de fonctionnement de chauffage d'urgence
- Ⓔ Capteur

#### Opération de mise en marche

- Pour exécuter le mode de refroidissement, appuyez sur le bouton Ⓒ ☼ pendant plus de 2 secondes.
- Pour exécuter le mode de chauffage, appuyez sur le bouton Ⓓ ☼ pendant plus de 2 secondes.
- L'allumage du témoin de fonctionnement Ⓑ signifie que le fonctionnement a commencé.

#### Remarques :

- Les détails concernant le mode d'urgence sont tels qu'indiqués ci-dessous.

Les détails concernant le mode d'urgence sont tels qu'indiqués ci-dessous.

Mode de fonctionnement	FROID	CHAUD
Température définie	24°C	24°C
Vitesse de ventilateur	Élevé	Élevé
Direction du flux d'air	Horizontal	Vers le bas 4 (5)

#### Pour arrêter le fonctionnement

- Pour arrêter l'appareil, appuyez sur la touche Ⓒ ☼ ou sur la touche Ⓓ ☼ pendant plus de 2 secondes.

## 7. Guide de dépannage

En cas de problème :	Voici la solution. (L'appareil fonctionne normalement.)
Le climatiseur ne chauffe ni ne refroidit correctement.	<ul style="list-style-type: none"> <li>■ Nettoyez le filtre. (Le débit d'air est réduit lorsque le filtre est sale ou colmaté.)</li> <li>■ Contrôlez la température et ajustez la température définie en conséquence.</li> <li>■ Assurez-vous qu'il y a suffisamment d'espace autour de l'appareil extérieur. L'admission ou la sortie d'air de l'appareil intérieur est-elle bloquée ?</li> <li>■ Une porte ou une fenêtre a-t-elle été laissée ouverte ?</li> </ul>
Lorsque l'opération de chauffage débute, de l'air chaud n'est pas expulsé immédiatement de l'appareil intérieur.	<ul style="list-style-type: none"> <li>■ De l'air chaud est expulsé uniquement lorsque l'appareil intérieur est suffisamment chaud.</li> </ul>
En mode de chauffage, le climatiseur s'arrête avant que la température définie pour la pièce soit atteinte.	<ul style="list-style-type: none"> <li>■ Lorsque la température extérieure est basse et l'humidité de l'air importante, du givre peut se former sur l'appareil extérieur. Dans ce cas, l'appareil extérieur procède à une opération de dégivrage. Un fonctionnement normal de l'appareil devrait débiter au bout de 10 minutes environ.</li> </ul>
Pendant le mode de refroidissement, le climatiseur s'arrête dès que la température ambiante est atteinte.	<ul style="list-style-type: none"> <li>■ Pour la série SLZ-M-FA, dès que la température ambiante est atteinte en mode de refroidissement, le ventilateur fonctionne à la vitesse la plus basse.</li> </ul>
La direction du débit d'air varie pendant l'opération ou la direction ne peut être définie.	<ul style="list-style-type: none"> <li>■ En mode de chauffage, les ailettes se placent automatiquement en position horizontale lorsque la température du débit d'air est basse ou pendant le mode de dégivrage.</li> </ul>
Lorsque la direction du débit d'air est modifiée, les ailettes se déplacent toujours vers le haut et vers le bas au-delà de la position déterminée avant de s'arrêter sur la position souhaitée.	<ul style="list-style-type: none"> <li>■ Lorsque la direction du débit d'air est modifiée, les ailettes se placent sur la position déterminée après être passées par la position de base.</li> </ul>
Un bruit d'eau qui ruisselle ou plus rarement un souffle peut être perçu.	<ul style="list-style-type: none"> <li>■ Ces bruits peuvent être perçus lorsque le réfrigérant circule dans le climatiseur ou lorsque le flux du réfrigérant a été modifié.</li> </ul>
Un craquement ou un grincement peut être perçu.	<ul style="list-style-type: none"> <li>■ Ces bruits peuvent être perçus lorsque les pièces du climatiseur frottent les unes contre les autres en raison de l'expansion et de la contraction qui résultent des variations de température.</li> </ul>
La pièce a une odeur désagréable.	<ul style="list-style-type: none"> <li>■ L'appareil intérieur aspire de l'air qui contient des gaz produits par les murs, les moquettes et les meubles ainsi que des odeurs véhiculées par les vêtements, puis il les expulse à nouveau dans la pièce.</li> </ul>
Une buée ou vapeur blanche sort de l'appareil intérieur.	<ul style="list-style-type: none"> <li>■ Si la température intérieure et l'humidité de l'air sont élevées, cette situation peut se produire en début d'opération.</li> <li>■ En mode de dégivrage, de l'air froid peut être expulsé et avoir l'apparence de la buée.</li> </ul>
De l'eau ou de la vapeur sort de l'appareil extérieur.	<ul style="list-style-type: none"> <li>■ En mode de refroidissement, de l'eau peut se former et suinter des tuyaux et des raccords froids.</li> <li>■ En mode de chauffage, de l'eau peut se former et suinter de l'échangeur thermique.</li> <li>■ En mode de dégivrage, l'eau présente sur l'échangeur thermique s'évapore provoquant ainsi une émission de vapeur d'eau.</li> </ul>
Le signe "☼" apparaît sur l'écran de la télécommande.	<ul style="list-style-type: none"> <li>■ Lors du contrôle centralisé, le signe "☼" apparaît sur l'écran de la télécommande et le fonctionnement du climatiseur ne peut être lancé ou arrêté à l'aide de la télécommande.</li> </ul>
Lorsque le climatiseur est redémarré immédiatement après avoir été éteint, son fonctionnement est bloqué même si la touche "ON/OFF" (Marche/Arrêt) est sollicitée.	<ul style="list-style-type: none"> <li>■ Patientez trois minutes environ. (Le fonctionnement s'est arrêté pour protéger le climatiseur.)</li> </ul>

## 7. Guide de dépannage

En cas de problème :	Voici la solution. (L'appareil fonctionne normalement.)												
Le climatiseur fonctionne sans que la touche "ON/OFF" (Marche/Arrêt) soit sollicitée.	<ul style="list-style-type: none"> <li>La fonction de marche de la minuterie a-t-elle été réglée ? Appuyez sur la touche "ON/OFF" (Marche/Arrêt) pour l'arrêter.</li> <li>Le climatiseur est-il relié à une télécommande centralisée ? Veuillez consulter les personnes responsables du contrôle du climatiseur.</li> <li>Le signe "⏸" apparaît-il sur l'écran de la télécommande ? Veuillez consulter les personnes responsables du contrôle du climatiseur.</li> <li>La fonction de recouvrement auto en cas de coupure d'électricité a-t-elle été réglée ? Appuyez sur la touche "ON/OFF" (Marche/Arrêt) pour l'arrêter.</li> </ul>												
Le climatiseur s'arrête sans que la touche "ON/OFF" (Marche/Arrêt) soit sollicitée.	<ul style="list-style-type: none"> <li>La fonction d'arrêt de la minuterie a-t-elle été réglée ? Appuyez sur la touche "ON/OFF" (Marche/Arrêt) pour relancer l'opération.</li> <li>Le climatiseur est-il relié à une télécommande centralisée ? Veuillez consulter les personnes responsables du contrôle du climatiseur.</li> <li>Le signe "⏸" apparaît-il sur l'écran de la télécommande ? Veuillez consulter les personnes responsables du contrôle du climatiseur.</li> </ul>												
Le fonctionnement de la minuterie de la télécommande ne peut pas être réglé.	<ul style="list-style-type: none"> <li>Les paramètres de la minuterie sont-ils invalides ? Si la minuterie peut être réglée, les signes  ou  doivent apparaître sur l'écran de la télécommande.</li> </ul>												
Le message "PLEASE WAIT" (VEUILLEZ PATIENTER) apparaît sur l'écran de la télécommande.	<ul style="list-style-type: none"> <li>Les paramètres initiaux sont en cours d'exécution. Patientez trois minutes environ.</li> </ul>												
Un code d'erreur apparaît sur l'écran de la télécommande.	<ul style="list-style-type: none"> <li>Les dispositifs de protection ont fonctionné pour protéger le climatiseur.</li> <li>N'essayez pas de réparer cet appareil vous-même. Mettez l'appareil hors tension immédiatement et consultez votre revendeur. Vous devrez fournir au revendeur le nom du modèle et les informations qui apparaissent sur l'écran de la télécommande.</li> </ul>												
Un bruit de goutte à goutte ou de moteur qui tourne peut être perçu.	<ul style="list-style-type: none"> <li>A l'arrêt de l'opération de refroidissement, la pompe de vidange se met en marche puis s'arrête. Patientez 3 minutes environ.</li> </ul>												
Les ailettes ne bougent pas ou l'unité intérieure ne répond pas aux commandes de la télécommande sans fil.	<ul style="list-style-type: none"> <li>Les connecteurs des câbles de jonction du moteur du volet et du récepteur de signaux ne sont peut-être pas raccordés correctement. Faites vérifier les connexions par un installateur. (Les couleurs des sections mâle et femelle des connecteurs des câbles de jonction doivent correspondre.)</li> </ul>												
Le bruit perçu est supérieur aux caractéristiques sonores.	<ul style="list-style-type: none"> <li>Le niveau sonore du fonctionnement intérieur dépend de l'acoustique de la pièce dans laquelle l'appareil est installé (voir tableau suivant), et sera supérieur aux caractéristiques sonores (mesurées dans une pièce sans écho).</li> </ul> <table border="1"> <thead> <tr> <th></th> <th>Pièces présentant une absorption phonique élevée</th> <th>Pièces présentant une absorption phonique normale</th> <th>Pièces présentant une absorption phonique faible</th> </tr> </thead> <tbody> <tr> <td>Exemples de pièce</td> <td>Studio de radio-diffusion, salle de musique, etc.</td> <td>Salle de réception, entrée d'hôtel, etc.</td> <td>Bureau, chambre d'hôtel</td> </tr> <tr> <td>Niveaux sonores</td> <td>3 à 7 dB</td> <td>6 à 10 dB</td> <td>9 à 13 dB</td> </tr> </tbody> </table>		Pièces présentant une absorption phonique élevée	Pièces présentant une absorption phonique normale	Pièces présentant une absorption phonique faible	Exemples de pièce	Studio de radio-diffusion, salle de musique, etc.	Salle de réception, entrée d'hôtel, etc.	Bureau, chambre d'hôtel	Niveaux sonores	3 à 7 dB	6 à 10 dB	9 à 13 dB
	Pièces présentant une absorption phonique élevée	Pièces présentant une absorption phonique normale	Pièces présentant une absorption phonique faible										
Exemples de pièce	Studio de radio-diffusion, salle de musique, etc.	Salle de réception, entrée d'hôtel, etc.	Bureau, chambre d'hôtel										
Niveaux sonores	3 à 7 dB	6 à 10 dB	9 à 13 dB										
Rien n'apparaît sur l'écran de la télécommande sans fil, l'écran est flou, ou l'appareil intérieur ne reçoit aucun signal sauf si la télécommande est éteinte.	<ul style="list-style-type: none"> <li>Les piles sont faibles. Remplacez les piles et appuyez sur la touche "Reset" (Réinitialiser).</li> <li>Si rien n'apparaît suite au remplacement des piles, assurez-vous que les piles sont insérées conformément à la polarité indiquée (+, -).</li> </ul>												
Le témoin de fonctionnement situé près du récepteur de la télécommande sans fil sur l'appareil intérieur clignote.	<ul style="list-style-type: none"> <li>La fonction d'auto-diagnostic a fonctionné pour protéger le climatiseur.</li> <li>N'essayez pas de réparer cet appareil vous-même. Mettez l'appareil hors tension immédiatement et consultez votre revendeur. Veuillez fournir au revendeur le nom du modèle.</li> </ul>												
La télécommande sans fil ne fonctionne pas (l'appareil intérieur émet 4 bips).	<ul style="list-style-type: none"> <li>Changez le réglage de mode automatique en mode AUTO (point de réglage unique) ou AUTO (point de réglage double). Pour plus d'informations, reportez-vous à la notice jointe (feuille A5) ou au manuel d'installation.</li> </ul>												

## 8. Installation, déplacement et inspection

### Conseils concernant l'emplacement

Évitez d'installer le climatiseur dans les endroits suivants.

- Où il y a risque de fuite de gaz inflammable.

#### ⚠ Précaution :

**N'installez pas l'appareil dans un endroit où il pourrait y avoir une fuite de gaz combustible.**

**Si le gaz fuit et s'accumule autour de l'appareil, il y aura un risque d'explosion.**

- Où il y a grande quantité d'huile pour machines.
- Dans un endroit à haute teneur en sel, par exemple au bord de la mer.
- Près d'une source chaude émanant du soufre.
- Où il pourrait y avoir des éclaboussures d'huile ou de la fumée de graisse.

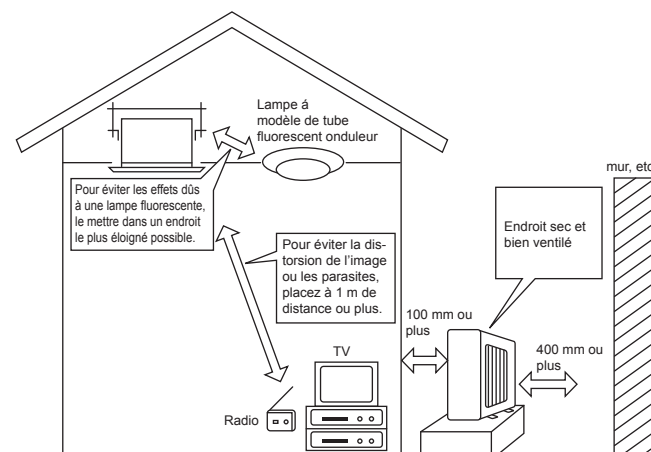



## 8. Installation, déplacement et inspection

### ⚠ Avertissement :

Si le climatiseur fonctionne sans refroidir ou sans chauffer la pièce (en fonction du modèle), contacter le revendeur car il pourrait alors y avoir une fuite de gaz réfrigérant. Toujours demander au représentant du service technique s'il n'y a pas de fuite de réfrigérant après une intervention technique.

Le réfrigérant présent dans le climatiseur est sûr et normalement il ne doit pas y avoir de fuite. Néanmoins, en cas de fuite à l'intérieur, si le gaz réfrigérant entre en contact avec la partie chauffante d'un chauffage à ventilation, d'un chauffage d'appoint, d'un poêle, etc., il dégagera des substances toxiques.

### Installation électrique

- Installez un circuit électrique réservé exclusivement au climatiseur.
- Respectez la capacité du disjoncteur.

### ⚠ Avertissement :

- Le client ne doit pas installer l'appareil. Si l'installation n'est pas effectuée correctement, il y aura risque d'incendie, de choc électrique, de blessure (si l'appareil tombe), de fuite d'eau, etc.
- N'utilisez pas de dérivation ou de rallonge pour le connecter, et ne branchez pas plusieurs appareils à la même prise. Un incendie ou un choc électrique pourrait être le résultat d'un mauvais contact, une mauvaise isolation, trop de courant, etc. Veuillez consulter votre concessionnaire.

### ⚠ Précaution :

- Mettez à la terre. Ne connectez pas un fil de mise à la terre à un tuyau de gaz, un tuyau d'eau, un paratonnerre ou au fil de mise à la terre d'un téléphone. Une mauvaise mise à la terre pourrait être la cause d'un choc électrique.
- Installez un disjoncteur différentiel selon l'endroit où le climatiseur sera installé (endroit humide, etc.) Si le disjoncteur différentiel n'est pas installé, il y aura risque de choc électrique.

### Inspection et entretien

- Quand le climatiseur est utilisé pendant plusieurs saisons, sa performance peut être amoindrie du fait de saletés se trouvant à l'intérieur de l'appareil.
- Suivant les conditions d'utilisation, il se peut qu'il y ait une odeur ou que l'eau accumulée durant l'assèchement ne s'évacue pas correctement à cause de la saleté, la poussière, etc.
- Il est recommandé de faire inspecter et réviser l'appareil (à vos frais) par un spécialiste en plus de l'entretien normal. Veuillez consulter votre concessionnaire.

### Bruit de l'appareil

- Ne placez pas d'objet près de la sortie d'air de l'appareil extérieur. Cela pourrait en amoindrir la performance ou augmenter le bruit durant le fonctionnement.
- Si un bruit anormal est entendu pendant la marche, veuillez consulter votre concessionnaire.

### Entsorgung

- Quand le climatiseur doit être enlevé ou réinstallé à cause de travaux, d'un déménagement, etc., cela doit être fait par un technicien qualifié.

### ⚠ Avertissement :

Le client ne doit pas réparer ou déplacer l'appareil lui-même.

Si cela est fait incorrectement, il y aura risque d'incendie, de choc électrique, de blessure (si l'appareil tombe), de fuite d'eau, etc. Veuillez consulter votre concessionnaire.

### Pour s'en débarrasser

- Pour jeter ce produit, veuillez consulter votre concessionnaire.

Si vous avez d'autres questions, veuillez consulter votre concessionnaire.

## 9. Spécifications techniques

Modèle	SLZ-M15FA	SLZ-M25FA	SLZ-M35FA	SLZ-M50FA	SLZ-M60FA
Alimentation principale (Tension <V>, Fréquence<Hz>)	~N, 230V, 50Hz				
Puissance Absorbée Normale (Intérieur uniquement) <kW>	0,02	0,02	0,02	0,03	0,04
Courant Assigné (Intérieur uniquement) <A>	0,17	0,20	0,24	0,32	0,43
Dimensions (Hauteur) <mm>	245 (10)				
Dimensions (Largeur) <mm>	570 (625)				
Dimensions (Profondeur) <mm>	570 (625)				
Débit de la soufflerie (Faible-Moyenne-Elevé) <m³/min>	6,0 - 6,5 - 7,0	6,5 - 7,5 - 8,5	6,5 - 8,0 - 9,5	7,0 - 9,0 - 11,5	7,5 - 11,5 - 13,0
Niveau de bruit (Faible-Moyenne-Elevé) <dB>	24 - 26 - 28	25 - 28 - 31	25 - 30 - 34	27 - 34 - 39	32 - 40 - 43
Poids net <kg>	15 (3)				

Remarques : 1. Ce chiffre ( ) indique les grilles.

2. Spécifications sujettes à modifications sans avis préalable.

### Fourchette de fonctionnement garantie

		A l'intérieur	A l'extérieur
Refroidissement	Maximum	32°C DB, 23°C WB	46°C DB, –
	Minimum	21°C DB, 15°C WB	-10°C DB, – / -15°C DB, -*1
Chauffage	Maximum	27°C DB, –	24°C DB, 18°C WB
	Minimum	20°C DB, –	-10°C DB, -11°C WB

\*1 Selon l'unité extérieure.

Les appareils doivent être installés par un électricien professionnel agréé en fonction des normes locales.

# Inhoud

1. Veiligheidsvoorschriften.....	50	6. Noodbedrijf voor draadloze afstandsbediening.....	63
2. Onderdelen.....	51	7. Problemen en oplossingen.....	63
3. Gebruik.....	54	8. Installeren, verplaatsen en controleren.....	64
4. Timer.....	61	9. Specificaties.....	65
5. Onderhoud en schoonmaken.....	62		

## Opmerking



Fig.1

Dit symbol geldt alleen voor EU-landen.

Dit symbool wordt gebruikt overeenkomstig richtlijn 2012/19/EU, artikel 14 "Informatie voor de gebruikers" en Bijlage IX en/of richtlijn 2006/66/EG, artikel 20 "Informatie voor de eindgebruikers" en Bijlage II.

Mitsubishi Electric producten zijn ontwikkeld en gefabriceerd uit eerste kwaliteit materialen. De onderdelen kunnen worden gerecycled en/of worden hergebruikt. Het symbool betekent dat de elektrische en elektronische onderdelen, batterijen en accu's op het einde van de gebruiksduur gescheiden van het huishoudelijk afval moeten worden ingezameld. Wanneer er onder het symbool (Fig.1) een chemisch symbool staat gedrukt, betekent dit dat de batterij of accu zware metalen in een bepaalde concentratie bevat.

Dit wordt als volgt aangeduid: Hg: kwik (0,0005%), Cd: cadmium (0,002%), Pb: lood (0,004%)

In de Europese Unie worden elektrische en elektronische producten, batterijen en accu's afzonderlijk ingezameld.

Breng deze apparatuur, batterijen en accu's dan naar het gemeentelijke afvalinzamelingspunt. Help ons mee het milieu te beschermen!

## Opmerking:

De term "Snoerafstandsbediening" in deze bedieningshandleiding is alleen van toepassing op de PAR-33MAA. Raadpleeg het instructieboek in deze doos voor meer informatie over de andere afstandsbediening.

## 1. Veiligheidsvoorschriften

- ▶ Lees alle "Veiligheidsvoorschriften" voordat u het apparaat installeert.
- ▶ In de "Veiligheidsvoorschriften" staan belangrijke instructies met betrekking tot de veiligheid. Volg ze zorgvuldig op.
- ▶ Stel de aanleverende instantie op de hoogte of vraag om toestemming voordat u het systeem aansluit op het net.

## Symbolen die in de tekst worden gebruikt

### ⚠ Waarschuwing:

Beschrijft maatregelen die genomen moeten worden om het risico van verwonding of dood van de gebruiker te voorkomen.

### ⚠ Voorzichtig:

Beschrijft maatregelen die genomen moeten worden om schade aan het apparaat te voorkomen.

## Symbolen die in de afbeeldingen worden gebruikt

⌚ : Geeft een onderdeel aan dat geaard moet worden.

## BETEKENIS VAN SYMBOLEN OP HET APPARAAT

	<b>WAARSCHUWING</b> (Brandgevaar)	Dit symbool geldt alleen voor het koelmiddel R32. Het type koelmiddel is te vinden op het typeplaatje van de buitenunit. Als het type koelmiddel R32 is, gebruikt dit apparaat een ontvlambaar koelmiddel. Als er koelmiddel lekt en dit in contact komt met vuur of een warmtebron, ontstaat er een schadelijk gas en bestaat er brandgevaar.
		Lees de <b>BEDIENINGSHANDLEIDING</b> zorgvuldig vóór ingebruikname.
		Onderhoudsmonteurs zijn verplicht om de <b>BEDIENINGSHANDLEIDING</b> en de <b>INSTALLATIEHANDLEIDING</b> zorgvuldig te lezen vóór ingebruikname.
		Raadpleeg voor meer informatie de <b>BEDIENINGSHANDLEIDING</b> , de <b>INSTALLATIEHANDLEIDING</b> en dergelijke.

### ⚠ Waarschuwing:

- Deze apparaten zijn niet toegankelijk voor publiek.
- Het apparaat mag niet door de gebruiker zelf worden geïnstalleerd. Vraag de zaak waar u het apparaat gekocht heeft of een erkend bedrijf om het apparaat te installeren. Als het apparaat niet juist is geïnstalleerd, kan dit lekkage, elektrische schokken of brand tot gevolg hebben.
- Ga niet op het apparaat staan en plaats geen voorwerpen op het apparaat.
- Zorg ervoor dat u geen water op het apparaat knoeit en raak het apparaat nooit met natte handen aan. Dit kan elektrische schokken tot gevolg hebben.
- Spuit niet met brandbaar gas in de buurt van het apparaat. Dit kan brand tot gevolg hebben.
- Zet geen gasverwarmingstoestel of een ander toestel met open vuur op een plaats waar het blootstaat aan de lucht die het apparaat uitblaast. Dit kan onvolledige verbranding tot gevolg hebben.
- Verwijder nooit de beschermkap van de ventilator in het buitenapparaat terwijl het apparaat aan staat.
- Wanneer u uitzonderlijk ongewone geluiden of vibraties bemerkt, zet dan het apparaat stil, schakel de elektriciteit uit en neem contact op met uw dealer.
- Steek nooit uw vingers, stokjes of iets dergelijks in de toever- en afvoeropeningen.
- Als u iets vreemds ruikt, dient u het apparaat niet meer te gebruiken. Draai de schakelaar uit en raadpleeg uw dealer. Doet u dat niet, dan loopt u het risico van stroomonderbreking, elektrische schokken of brand.
- Deze airconditioner is NIET bedoeld voor gebruik door kinderen of onbekwame personen die niet onder toezicht staan.
- Jonge kinderen moeten onder toezicht staan om te voorkomen dat ze met de airconditioning gaan spelen.
- Als het koelgas uit het apparaat geblazen wordt of lekt, zet dan de airconditioner stil, ventileer de kamer goed en neem contact op met uw dealer.
- Dit toestel is bedoeld voor gebruik door deskundige of getrainde gebruikers in winkels, in de lichte industrie en op boerderijen, of voor commercieel gebruik door leken.
- Dit toestel kan worden gebruikt door kinderen vanaf 8 jaar en door personen met verminderde lichamelijke, zintuiglijke of geestelijke vermogens of met onvoldoende ervaring en kennis op voorwaarde dat zij onder toezicht staan of zijn voorgelicht over het veilig gebruik van het toestel en op de hoogte zijn van de gevaren. Kinderen mogen niet met het toestel spelen. Laat kinderen nooit zonder toezicht schoonmaak- en onderhoudswerkzaamheden uitvoeren.
- Dit apparaat mag niet worden gebruikt door personen (met inbegrip van kinderen) met verminderde lichamelijke, zintuiglijke of geestelijke vermogens, of met een gebrek aan ervaring of kennis, tenzij ze bij het gebruik van het apparaat onder toezicht of instructie staan van een persoon die verantwoordelijk is voor hun veiligheid.
- Kinderen moeten onder toezicht staan om te voorkomen dat ze met het toestel gaan spelen.
- Bij het installeren, verplaatsen of onderhouden van het apparaat dient u voor het vullen van de koelstofpijpen uitsluitend gebruik te maken van de koelstof die op de buitenunit is gespecificeerd. Meng de koelstof niet met andere koelstoffen en let erop dat er geen lucht in de pijpen achterblijft. Als de koelstof wordt gemengd met lucht, kan dit een uitzonderlijk hoge druk in de koelstofpijp tot gevolg hebben. Dit kan resulteren in explosiegevaar en andere gevaren. Als er een andere koelstof wordt gebruikt dan de voorgeschreven koelstof, heeft dit mechanische storingen, storingen van het systeem of uitvallen van het apparaat tot gevolg. In het ergste geval kan de veiligheid van het product ernstig in gevaar komen.
- Dit apparaat moet worden geïnstalleerd in een ruimte met een groter vloeroppervlak dan in de installatiehandleiding van de buitenunit wordt aangegeven. Raadpleeg de installatiehandleiding van de buitenunit.
- Gebruik geen middelen om het ontdooiingsproces te versnellen of om te reinigen die niet zijn aanbevolen door de fabrikant.
- Het apparaat moet zich in een kamer bevinden zonder continu functionerende ontstekingsbronnen (zoals open vuur, een functionerend gastoestel of een functionerende elektrische kachel).
- Niet doorboren of verbranden.
- Houd er rekening mee dat koelmiddelen geurloos kunnen zijn.

# 1. Veiligheidsvoorschriften

## ⚠ Voorzichtig:

- Gebruik geen scherpe voorwerpen om de toetsen in te drukken - hiermee kunt u het bedieningspaneel beschadigen.
- Zorg ervoor dat de toevoer- en afvoeropeningen van het binnen- of buitenapparaat nooit verstopt raken of afgedekt worden.

## Het apparaat verwijderen

Raadpleeg de zaak waar u het apparaat gekocht heeft indien u zich van het apparaat wilt ontdoen.

# 2. Onderdelen

## ■ Binnenunit

	SLZ-M-FA
Ventilatorstappen	3 stappen
Klep	Auto, zwenkend
Lamellen	-
Filter	Met lange levensduur
Indicatie filter reinigen	2.500 uur
Instelling van modelnr. van draadloze afstandsbediening	002

## ■ SLZ-M-FA

4-weg-plafondcassette

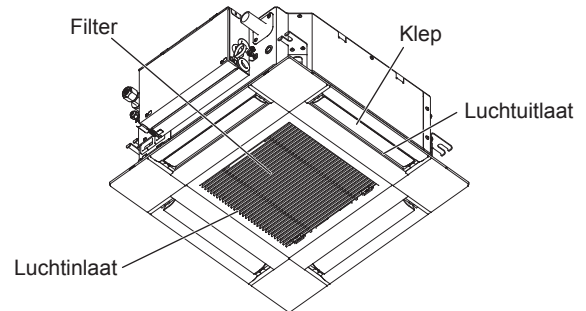

## ■ Snoerafstandsbediening

### Controller-interface

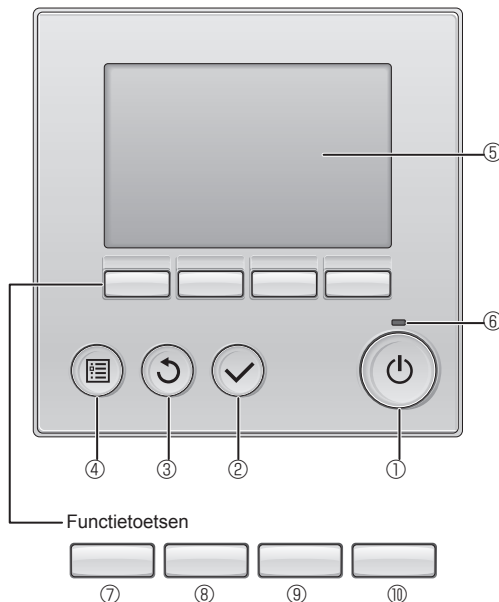

De functie van de functietoetsen is afhankelijk van het scherm. In de gids voor de functie van toetsen die onderaan het LCD-scherm wordt weergegeven, ziet u welke functie de toetsen hebben in een bepaald scherm.

Wanneer het systeem centraal wordt geregeld, wordt de gids voor de functie van toetsen die hoort bij de vergrendelde toets, niet weergegeven.

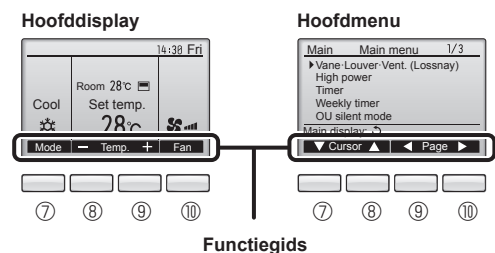

### ① [AAN/UIT] -toets

Drukken als u de binnenunit in- of uit wilt schakelen (AAN/UIT).

### ② [SELECTEREN] -toets

Druk als u de instelling wilt opslaan.

### ③ [TERUG] -toets

Druk als u naar het vorige scherm wil terugkeren.

### ④ [MENU] -toets

Druk als u het Hoofdmenu op het scherm wilt brengen.

### ⑤ LCD met achtergrondverlichting

De bedieningsinstellingen zullen verschijnen.

Wanneer de achtergrondverlichting uit is, kunt u deze inschakelen door op een willekeurige toets te drukken en de verlichting zal, afhankelijk van het scherm, een bepaalde tijd blijven branden.

Wanneer de achtergrondverlichting uit is, kunt u deze inschakelen door een willekeurige toets in te drukken, maar dan wordt de functie van die toets niet uitgevoerd. (met uitzondering van de [AAN/UIT] -toets)

### ⑥ ON/OFF-lampje

Dit lampje brandt groen zolang de unit werkt. Het knippert wanneer de afstandsbediening opstart of wanneer er iets niet in orde is.

### ⑦ Functietoets [F1]

Hoofddisplay: Druk als u de werking wilt wijzigen stand.

Hoofdmenu: Druk als u de cursor omlaag wilt verplaatsen.

### ⑧ Functietoets [F2]

Hoofddisplay: Druk als u de temperatuur wilt verlagen.

Hoofdmenu: Druk als u de cursor omhoog wilt verplaatsen.

### ⑨ Functietoets [F3]

Hoofddisplay: Druk als u de temperatuur wilt verhogen.

Hoofdmenu: Druk als u terug wilt gaan naar de vorige pagina.

### ⑩ Functietoets [F4]

Hoofddisplay: Druk als u de ventilatorsnelheid wilt wijzigen.

Hoofdmenu: Druk als u naar de volgende pagina wilt gaan.

## 2. Onderdelen

### Display

Het hoofddisplay kan worden weergegeven in twee verschillende standen: "Full" (Volledig) en "Basic" (Eenvoudig). De instelling af/fabriek is "Full" (Volledig). U kunt overschakelen naar de stand "Basic" (Eenvoudig) door de instelling te wijzigen in het Hoofddisplay. (Raadpleeg de bedieningshandleiding die met de afstandsbediening is meegeleverd.)

<Volledige stand>

\* Alle pictogrammen worden weergegeven ter verklaring.

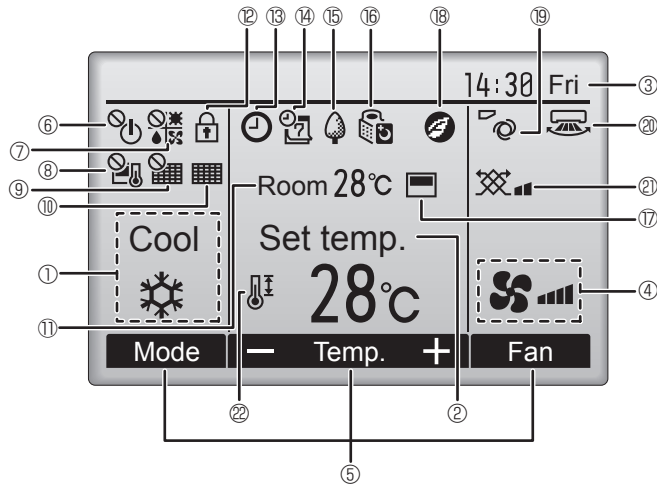

<Eenvoudige stand>

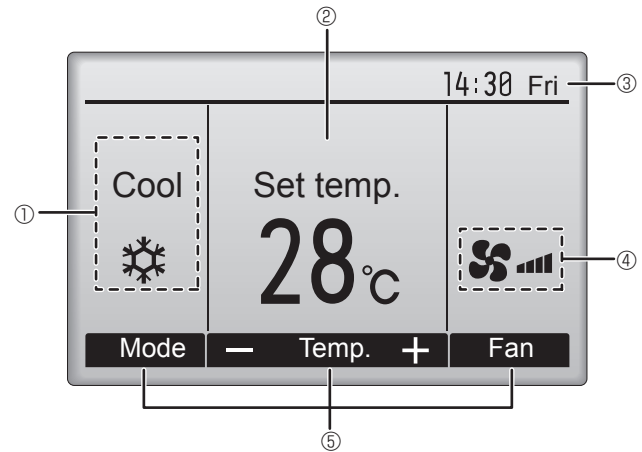

#### ① Bedieningsstand

De bedieningsstand van de binneneenheid verschijnt hier.

#### ② Vooraf ingestelde temperatuur

De vooraf ingestelde temperatuur verschijnt hier.

#### ③ Klok (Zie de Installatiehandleiding.)

De actuele tijd verschijnt hier.

#### ④ Ventilatorsnelheid

De instelling van de ventilatorsnelheid verschijnt hier.

#### ⑤ Toetsenfunctiegeds

Functies van de bijbehorende toetsen verschijnen hier.



Verschijnt wanneer de units centraal in- en uitgeschakeld worden (AAN/UIT).



Verschijnt wanneer de bedieningsstand centraal wordt geregeld.



Verschijnt wanneer de vooraf ingestelde temperatuur centraal wordt geregeld.



Verschijnt wanneer de filter-resetfunctie centraal wordt geregeld.



Duidt aan wanneer er onderhoud aan het filter nodig is.

#### ⑪ Kamertemperatuur (Zie de Installatiehandleiding.)

De actuele kamertemperatuur verschijnt hier.



Verschijnt wanneer de toetsen zijn vergrendeld.



Verschijnt wanneer de "On/Off-timer", "Night setback", of functie "Auto-off" timer is ingeschakeld.



verschijnt wanneer de timer uitgeschakeld is door het gecentraliseerde controlesysteem.



Verschijnt wanneer de Week-timer is ingeschakeld.



Verschijnt wanneer de units werken in de energiezuinige stand. (Zal niet verschijnen op bepaalde modellen van binneneenunits)



Verschijnt zolang de buitenunits werken in de stille stand.



Verschijnt wanneer de ingebouwde thermistor op de afstandsbediening is ingeschakeld voor het bewaken van de kamertemperatuur (⑪).



verschijnt wanneer thermistor op de binneneenunit is ingeschakeld voor het bewaken van de kamertemperatuur



Verschijnt wanneer de units in de energiezuinige stand werken met de 3D i-See-sensor.



Duidt de waaierinstelling aan.



Duidt de jaloezie-instelling aan.



Duidt de ventilatie-instelling aan.



Verschijnt wanneer het bereik van de vooraf ingestelde temperatuur wordt beperkt.

De meeste instellingen (met uitzondering van ON/OFF, stand, ventilatorsnelheid, temperatuur) kunnen worden uitgevoerd vanaf het Menu-scherm. (Raadpleeg de bedieningshandleiding die met de afstandsbediening is meegeleverd.)

## 2. Onderdelen

### ■ Voor de draadloze afstandsbediening

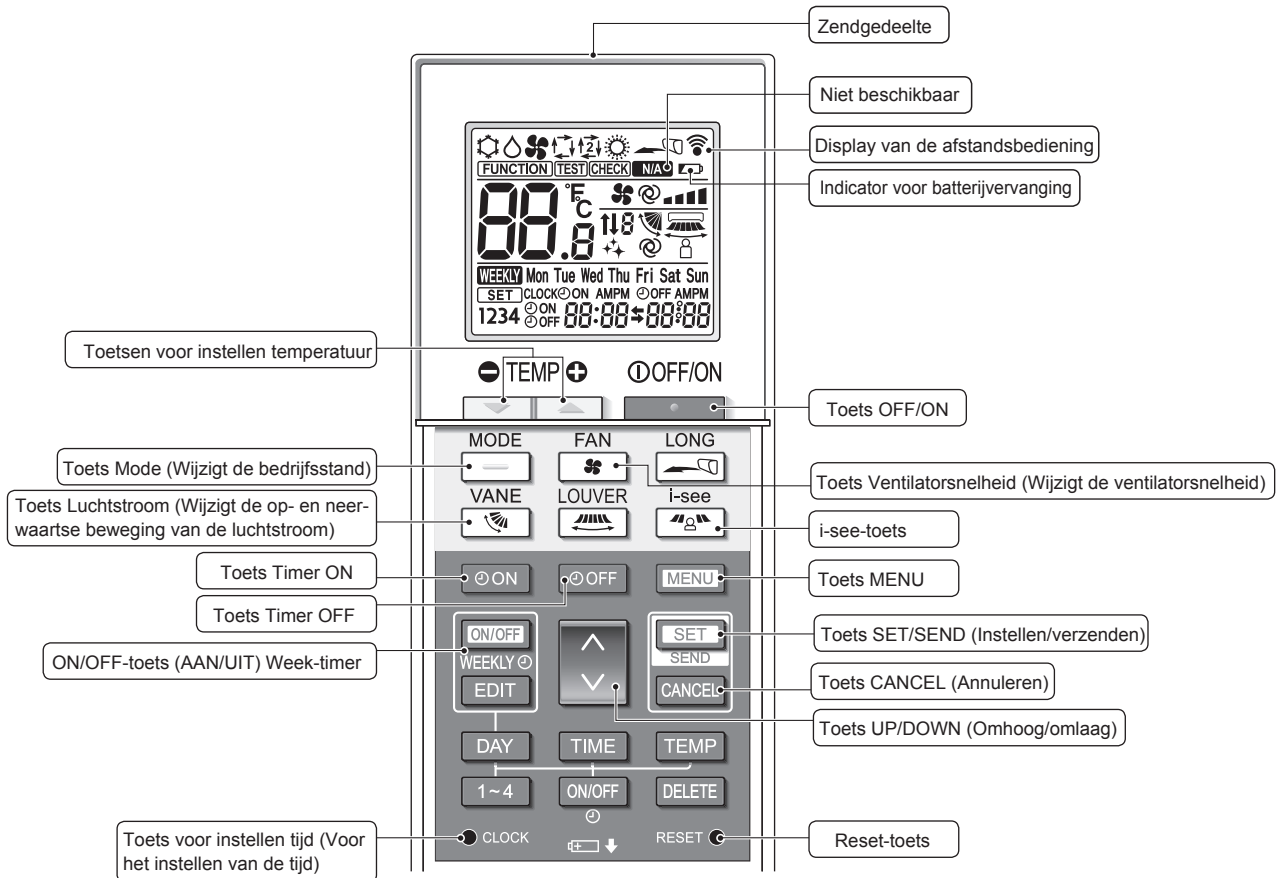

**Bedieningsstand**

	Koelen		Drogen
	Ventilator		Auto (enkele instelling)
	Verwarmen		Auto* (dubbele instelling)

\* De begininstelling is vereist. Raadpleeg de Installatiehandleiding.

**Temperatuurinstelling**  
U kunt de temperatuurschaal wijzigen. Raadpleeg de Installatiehandleiding voor meer informatie.

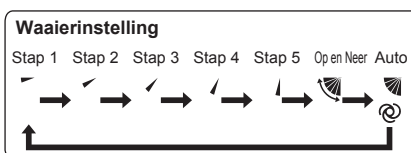

**Niet beschikbaar**  
Verschijnt wanneer een niet-ondersteunde functie is geselecteerd.

**Indicator voor batterijvervanging**  
Verschijnt wanneer de batterijen bijna leeg zijn.

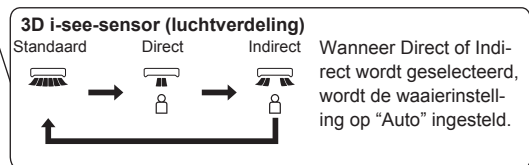

## 2. Onderdelen

### Opmerkingen (alleen voor draadloze afstandsbediening):

- Indien u de draadloze afstandsbediening gebruikt, dient u deze in de richting te houden van de ontvanger op het binnenapparaat.
- Als u de afstandsbediening bedient binnen ongeveer twee minuten nadat het binnenapparaat op de voeding is aangesloten, laat het binnenapparaat mogelijk 2 keer een piepsignaal horen ten teken dat het apparaat de initiële automatische controle aan het uitvoeren is.
- Het binnenapparaat laat een piepsignaal horen om te bevestigen dat het uitgezonden signaal van de afstandsbediening is ontvangen. De signalen kunnen tot ongeveer 7 meter in een rechte lijn van het binnenapparaat worden ontvangen, binnen 45° links en rechts van het apparaat. Fluorescerende lampen en sterke verlichting kunnen het vermogen van het binnenapparaat om signalen te ontvangen echter verminderen.
- Als het bedrijfslampje bij de ontvanger op het binnenapparaat knippert, moet het apparaat worden nagezien. Neem voor onderhoud contact op met uw leverancier.
- Wees voorzichtig met de afstandsbediening! Laat hem niet vallen en stel hem niet bloot aan harde schokken. Laat de afstandsbediening ook niet nat worden en laat hem ook niet in ruimtes met een hoog vochtigheidsgehalte.
- Om te voorkomen dat de afstandsbediening kwijt raakt, kunt u de houder die bij de afstandsbediening wordt meegeleverd aan een wand monteren en de afstandsbediening hier na gebruik steeds in terug plaatsen.
- Als de binnenunit tijdens het gebruik van de draadloze afstandsbediening 4 pieptonen produceert, schakelt u de automatische bedieningsstand om naar AUTO (enkele instelling) of AUTO (dubbele instelling).  
Raadpleeg de bijgeleverde A5-pagina met de relevante mededeling of de installatiehandleiding voor meer informatie.

### ■ Buitenunit

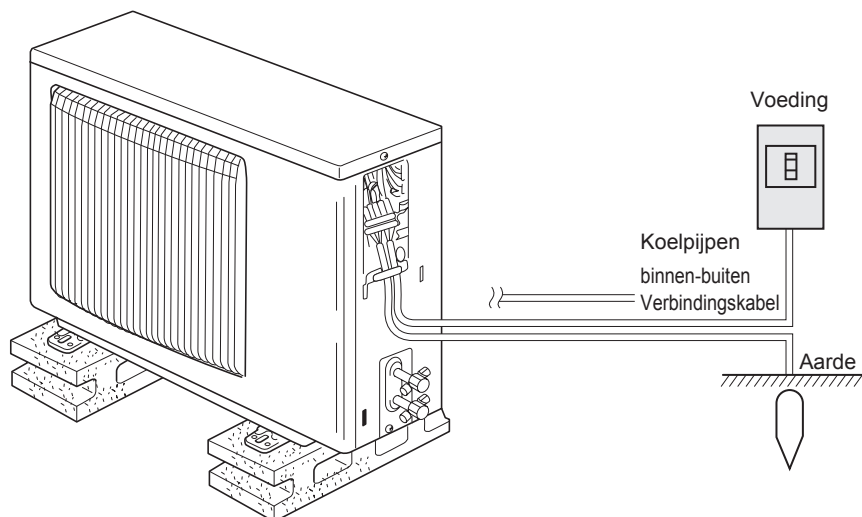

### Aanbrengen/vervangen van de batterijen

1. Verwijder de bovenste kap, breng twee LR6 AA-batterijen aan en breng de bovenste kap weer aan.

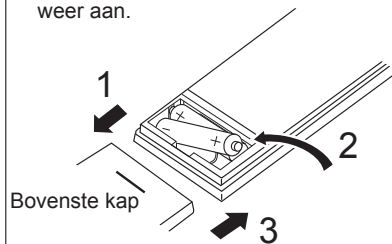

Twee LR6 AA-batterijen  
Breng eerst de negatieve pool (-) van de batterijen in de houder. Plaats de batterijen in de juiste richting (+, -)!

2. Druk op reset.

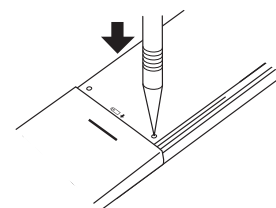

Gebruik een voorwerp met een smalle punt om op reset te drukken.

## 3. Gebruik

- Raadpleeg de handleiding van de afstandsbediening voor informatie over het gebruik ervan.

### 3.1. Aan- en uitzetten

#### [AAN]

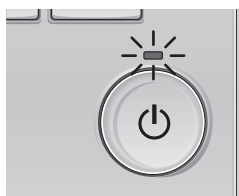

Druk op de [AAN/UIT] -toets.  
Het AAN/UIT-lampje gaat groen branden en het systeem wordt ingeschakeld.

#### [UIT]

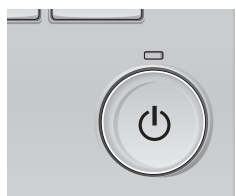

Druk weer op de [AAN/UIT] -toets.  
Het AAN/UIT-lampje gaat uit en het systeem stopt.

#### Opmerking:

Zelfs als u direct na het uitzetten van de airconditioner op de AAN/UIT-toets drukt, moet u 3 minuten wachten voordat het apparaat wordt gestart.

Dit is om te voorkomen dat interne onderdelen schade oplopen.

### 3. Gebruik

#### ■ Geheugen bedieningsstatus

	Instelling afstandsbediening
Bedieningsstand	Bedieningsstand voordat de apparatuur werd uitgeschakeld
Vooraf ingestelde temperatuur	Vooraf ingestelde temperatuur voordat de apparatuur werd uitgeschakeld
Ventilatorsnelheid	Ventilatorsnelheid voordat de apparatuur werd uitgeschakeld

#### ■ Instelbaar bereik vooraf ingestelde temperatuur

Bedieningsstand	Bereik vooraf ingestelde temperatuur
Cool/Dry (Koelen/Drogen)	19 – 30 °C
Heat (Verwarmen)	17 – 28 °C
Auto	19 – 28 °C
Fan/Ventilation (Ventilator/Ventilatie)	Niet instelbaar

### 3.2. Kiezen van de bedieningsstand



Druk op functietoets [F1] en doorloop de bedieningsstanden in de volgorde “Cool” (Koelen), “Dry” (Drogen), “Fan” (Ventilator), “Auto” en “Heat” (Verwarm). Selecteer de bedieningsstand van uw keuze.

- Bedieningsstanden die niet beschikbaar zijn voor de modellen van de aangesloten binnenunits, verschijnen in de display.

**Wat betekent het als het standpictogram knippert**  
 Het standpictogram knippert wanneer andere binnenunits in het zelfde koelsysteem (aangesloten op dezelfde buitenunit) al werken in een andere stand. In dat geval, kan de rest van de units in dezelfde groep alleen in dezelfde stand werken.

### Informatie over de multi system-airconditioner (Buitenunit: MXZ-LIJN)

► Bij de Multi-System-airconditioner (buitenunit: MXZ-lijn) kunt u twee of meer binnenunits op één buitenunit aansluiten. Afhankelijk van de capaciteit kunt u meer dan twee binnenunits tegelijk in werking hebben.

- Wanneer u probeert meer dan twee binnenunits, aangesloten op één buitenunit, te gebruiken, een voor koelen en een andere voor te verwarmen, wordt de werkstand gekozen van het binnenunit dat als eerste in werking werd gesteld. De andere binnenapparaten die later zullen beginnen te werken, kunnen niet functioneren, wat u kunt zien doordat er een bedrijfsindicator knippert. In dit geval dient u alle binnenunits op dezelfde werkstand in te stellen.
- Als de binnenunit is ingeschakeld in de automatische modus “Auto”, is het mogelijk dat de bedieningsmodus “Cool” (Koelen) / “Heat” (Verwarmen) niet kan worden gewijzigd. In plaats hiervan wordt de unit dan stand-by gezet.
- Wanneer het binnenunit in werking treedt terwijl het buitenunit bezig is met ontdooien, duurt het enkele minuten (maximaal 15) voordat het warme lucht begint uit te blazen.
- In de verwarmingsstand kan de binnenunit warm worden of kan het geluid van stromende koelvloeistof worden gehoord, terwijl de binnenunit niet functioneert. In deze gevallen is er geen sprake van een storing. De oorzaak ligt in het feit dat de koelvloeistof voortdurend door de binnenunit stroomt.

#### Automatisch bedrijf

- Uitgaande van een ingestelde temperatuur, begint het koelbedrijf als de ruimtetemperatuur te hoog is en begint het verwarmingsbedrijf als de ruimtetemperatuur te laag is.

- Bij automatisch bedrijf schakelt de airconditioner over naar koelbedrijf als de ruimtetemperatuur verandert en 15 minuten lang minstens 2 °C boven de ingestelde temperatuur blijft. Op dezelfde wijze schakelt de airconditioner over naar verwarmingsbedrijf als de ruimtetemperatuur 15 minuten lang minstens 2 °C onder de ingestelde temperatuur blijft.

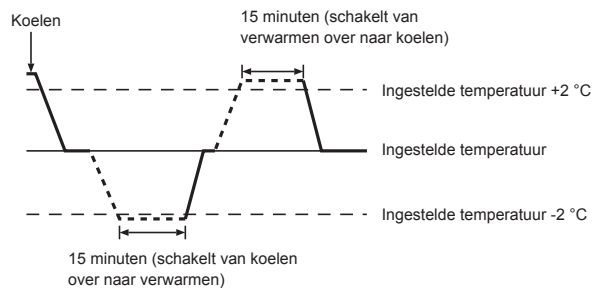

### 3.3. Temperatuurinstelling

<Cool (Koelen), Dry (Drogen), Heat (Verwarm) en Auto>



Voorbeeld display (Celsius in 0,5-graadverhogingen)

F1 F2 F3 F4

- Druk op functietoets [F2] om de vooraf ingestelde temperatuur te verlagen en druk op functietoets [F3] als u deze wilt verhogen.
- In de tabel op pagina 55 vindt u het bereik van de instelbare temperatuur voor de verschillende bedieningsstanden.
  - Het bereik van de vooraf ingestelde temperatuur kan niet worden ingesteld voor de bediening van Ventilator/Ventilatie.
  - Vooraf ingestelde temperatuur wordt ofwel weergegeven in graden Celsius in 0,5- of 1-graadverhogingen, of in Fahrenheit, afhankelijk van het model van de binnenunit en de weergavestand op de afstandsbediening.

### 3. Gebruik

#### 3.4. Instelling ventilatorsnelheid

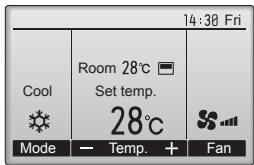

Druk op de functietoets [F4] en u doorloopt de ventilatorsnelheden in de volgende volgorde.

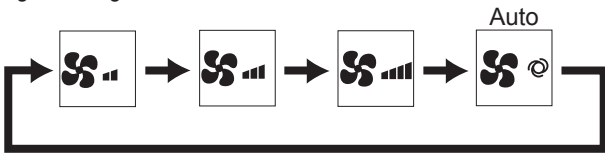

- Welke ventilatorsnelheden beschikbaar zijn is afhankelijk van het model van de aangesloten binneneenheden.

#### Opmerkingen:

- Het aantal ventilatorsnelheden is afhankelijk van het type unit dat is aangesloten.
- In de volgende gevallen verschilt de daadwerkelijke ventilatorsnelheid van de snelheid die op het display van de afstandsbediening wordt aangegeven.
  1. Als op het display "STAND BY" (STAND-BY) of "DEFROST" (ONTDOOIEN) wordt getoond.
  2. Als de temperatuur van de warmtewisselaar in de verwarmingsstand laag is. (bijvoorbeeld onmiddellijk na het starten van het verwarmingsbedrijf)
  3. In de modus HEAT, als de omgevingstemperatuur hoger is dan de ingestelde temperatuur.
  4. Als de unit in de modus DRY staat.

#### 3.5. Instelling van de richting van de luchtstroom

##### 3.5.1 Navigeren door het Hoofdmenu

##### <Naar het Hoofdmenu gaan>

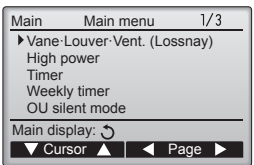

Druk op de [MENU] -toets. Het Main menu (Hoofdmenu) verschijnt.



##### <Itemselectie>

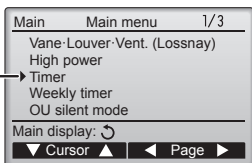

Druk op [F1] als u de cursor omlaag wilt verplaatsen. Druk op [F2] als u de cursor omhoog wilt verplaatsen.



##### <Navigeren door de pagina's>

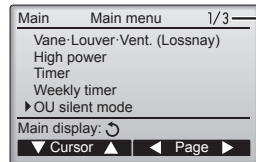

Druk op [F3] als u terug wilt gaan naar het vorige scherm. Druk op [F4] als u naar de volgende pagina wilt gaan.



##### <De instellingen opslaan>



Selecteer het item van uw keuze en druk op de toets [SELECTEREN].

Het scherm voor het instellen van het geselecteerde item verschijnt.



##### <Het scherm van het Hoofdmenu verlaten>

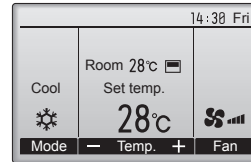

Druk op de [TERUG] -toets als u het Main menu (Hoofdmenu) wilt verlaten en wilt terugkeren naar het Hoofddisplay.

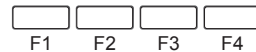

Als er 10 minuten lang geen toetsen worden aangeraakt, keert het scherm automatisch terug naar het Hoofddisplay. Alle instellingen die niet zijn opgeslagen, gaan verloren.

##### <Weergave van functies die niet worden ondersteund>

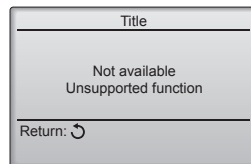

De melding links verschijnt als de gebruiker een functie selecteert die niet wordt ondersteund door het model van de bijbehorende binneneenheid.

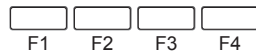



### 3. Gebruik

#### 3.5.2 Waaier-Vent.

<Naar het menu gaan>

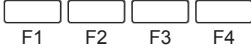
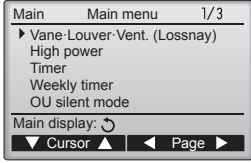

<Waaierinstelling>

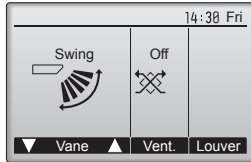

Selecteer "Vane-Louver-Vent. (Lossnay)" (Waaier-Jaloezie-Vent. (Lossnay)) in het Main menu (Hoofdmenu) (raadpleeg pagina 56) en druk op de toets [SELECTEREN].

Druk op de functietoets [F1] of [F2] als u de opties voor het instellen van de waaier wilt doorlopen: "Step 1" (Stap 1), "Step 2" (Stap 2), "Step 3" (Stap 3), "Step 4" (Stap 4), "Step 5" (Stap 5), "Swing" (Op en Neer) en "Auto". Selecteer de instelling van uw keuze.

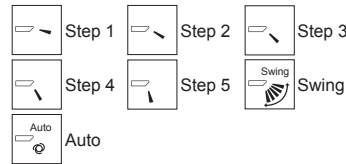

Selecteer "Swing" (Op en Neer) als u wilt dat de waaiers automatisch op en neer bewegen. Wanneer u "Step 1" (Stap 1) tot en met "Step 5" (Stap 5) instelt, wordt de waaier vast ingesteld in de geselecteerde hoek.

<Terugkeren naar het Hoofdmenu>

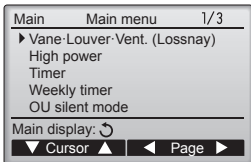

Opmerkingen:

- Tijdens de "swing"-handeling verandert de richtingsindicatie op het scherm niet synchroon met de richting van de waaiers op de unit.
- De beschikbare richtingen zijn afhankelijk van het type unit dat is aangesloten.
- In de volgende gevallen verschilt de daadwerkelijke luchtrichting van de richting die op het display van de afstandsbediening wordt aangegeven.
  1. Als op het display "STAND BY" (STAND-BY) of "DEFROST" (ONTDOOIEN) wordt getoond.
  2. Direct na het starten van de modus HEAT (als het systeem wacht tot de moduswijziging van kracht wordt).
  3. In de modus HEAT, als de omgevingstemperatuur hoger is dan de ingestelde temperatuur.

< Zo stelt u de vaste luchtstroomrichting naar boven/beneden in >

Opmerkingen:

- Afhankelijk van het buitenapparaat dat wordt aangesloten, is het mogelijk dat deze functie niet beschikbaar is.
- Voor SLZ-M-FA kan alleen de speciale luchtuitlaat worden vastgezet in een bepaalde richting volgens onderstaande procedures. Wanneer deze is vastgezet, staat alleen de ingestelde luchtuitlaat iedere keer vast als u de airconditioner aanzet. (Andere luchtuitlaten volgen de UP/DOWN-instelling voor de luchtstroomrichting van de afstandsbediening.)
- Verklaring van woorden
  - "Refrigerant address No." (Adresseringsnr. Koeler) en "Unit No." (Apparaatnr.) zijn de nummers die aan elk van de airconditioners zijn gegeven.
  - "Outlet No." (Luchtuitlaatnr.) is het nummer dat aan elk van de luchtuitlaten van de airconditioner is gegeven. (Zie de onderstaande afbeelding.)
  - "Up/Down air direction" (Luchtstroomrichting naar boven/naar beneden) is de richting (hoek) die moet worden vastgezet.

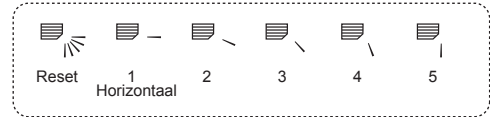

Horizontale luchtstroom



Naar beneden

Instelling afstandsbediening

De luchtstroomrichting van deze luchtuitlaat wordt geregeld door de instelling voor de luchtstroomrichting van de afstandsbediening.

Vastzetten

De luchtstroomrichting van deze luchtuitlaat is vastgezet in een bepaalde richting.  
\* Wanneer het koud is door de directe luchtstroom kunt u een directe luchtstroom wegnemen door de luchtstroomrichting horizontaal vast te zetten.

Doos met elektronische onderdelen

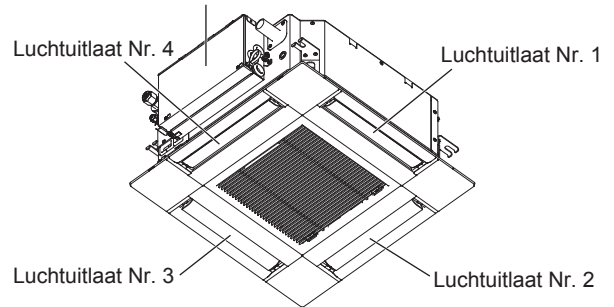

Opmerking:

Het luchtuitlaatnummer wordt aangeduid door het aantal inkepingen aan weerszijden van elke luchtuitlaat. Stel de luchtrichting in terwijl u de informatie op het display van de afstandsbediening controleert.

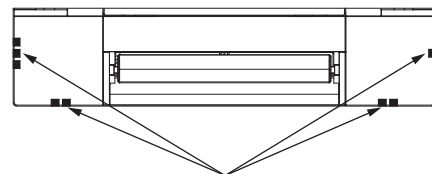

Luchtuitlaatmarkeringen

### 3. Gebruik

#### ■ Handmatige waaierhoek (Snoerafstandsbediening)

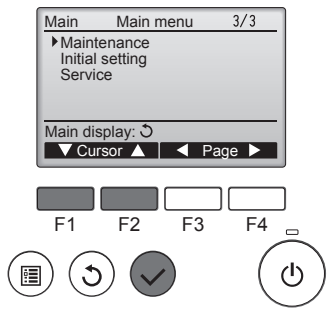

① Selecteer "Maintenance" (Onderhoud) in het Main menu (Hoofdmenu) (raadpleeg pagina 56) en druk op de toets [SELECTEREN].

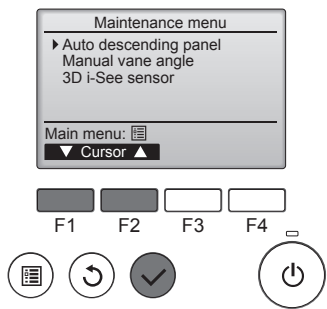

② Selecteer met functietoets [F1] of [F2] "Manual vane angle" (Handmatige waaierhoek) een druk op de toets [SELECTEREN].

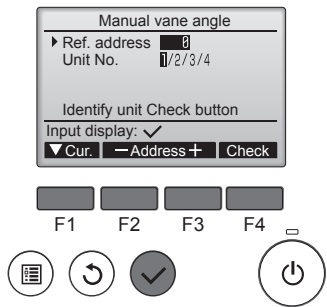

③ Verplaats de cursor naar "Ref. address" (Klm.-adres) of "Unit No." (Unit-nr.) en selecteer met functietoets [F1].

Selecteer met functietoets [F2] of [F3] het koelmiddeladres en het unitnummer voor de units waarvan u de waaiers vast wilt zetten en druk op de toets [SELECTEREN].

- Ref. address (Klm.- adres): Koelmiddeladres
- Unit No. (Unit-nr.): 1, 2, 3, 4  
 Druk op functietoets [F4] als u de selectie van de unit wilt bevestigen. Alleen de waaier van de doelinbinnenunit wijst naar beneden.

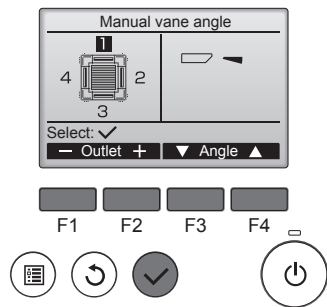

④ De actuele waaierinstelling verschijnt.

Selecteer met functietoets [F1] of [F2] de uitgangen van uw keuze van 1 tot en met 4.

- Outlet (Uitgang): "1", "2", "3", "4" en "1, 2, 3, 4, (alle uitgangen)"

Doorloop met functietoets [F3] of [F4] de opties in de volgorde "No setting (reset)" (Geen instelling (reset)), "Step 1" (Stap 1), "Step 2" (Stap 2), "Step 3" (Stap 3), "Step 4" (Stap 4), "Step 5" (Stap 5) en "Draft reduction\*" (Tochtreductie).

Selecteer de instelling van uw keuze.

\* Tochtreductie

De luchtstroomrichting voor deze instelling is meer horizontaal dan die voor de instelling "Step 1" (Stap 1) om het gevoel van tocht te verminderen. Tochtreductie kan voor slechts 1 waaier worden ingesteld.

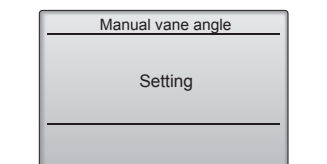

#### ■ Waaierinstelling

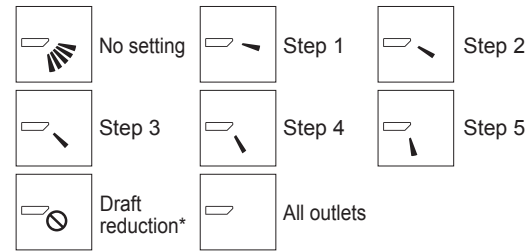

Druk op de toets [SELECTEREN] als u de instellingen wilt opslaan. Er verschijnt een scherm waarop wordt aangeduid dat de instel informatie wordt verzonden.

De wijzigingen in de instellingen worden uitgevoerd op de geselecteerde uitgang.

Het scherm keert automatisch terug naar het scherm dat hierboven wordt getoond (stap 5) wanneer de overdracht voltooid is.

Voerde instellingen uit voor andere uitgangen en volgt daarbij dezelfde procedure.

Als alle uitgangen zijn geselecteerd, wordt [fan icon] getoond de volgende keer dat de unit in werking wordt gesteld.

Navigeren door de schermen  
 • Terug naar het Main menu (Hoofdmenu) ..... [MENU] -toets  
 • Terug naar het vorige scherm..... [TERUG] -toets

#### ■ Handmatige waaierhoek (draadloze afstandsbediening)

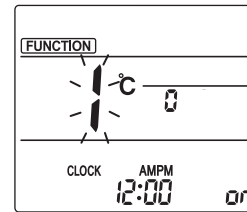

Fig. 1

① De stand voor handmatige waaierinstelling activeren  
 Druk op de toets [MENU]. (Begin deze bediening met uitgeschakelde schermweergave op de afstandsbediening.) "FUNCTION" wordt verlicht en "1" knippert. (Fig. 1)  
 Druk op de toets [up] om "2" te selecteren en druk vervolgens op de toets [SET].

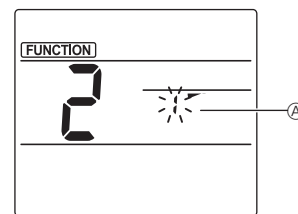

Fig. 2

② Het waaiernummer selecteren (Fig. 2)  
 Druk op de toets [down] om het waaiernummer A te selecteren en druk vervolgens op de toets [SET].

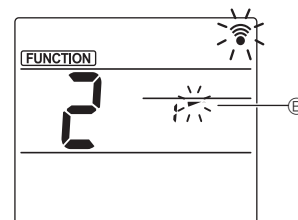

Fig. 3

③ De waaierhoek instellen (Fig. 3)  
 Druk op de toets [down] om de waaierhoek B te selecteren. Richt de draadloze afstandsbediening op de ontvanger op de binnenunit en druk vervolgens op de toets [SET].

Weergave	[fan icon 1]	[fan icon 2]	[fan icon 3]	[fan icon 4]
Instelling	Stap 1	Stap 2	Stap 3	Stap 4
Weergave	[fan icon 5]	[fan icon 6]	Geen weergave	
Instelling	Stap 5	Geen instelling	Tochtreductie*	

\* Tochtreductie kan voor slechts 1 waaier worden ingesteld. De instelling wordt alleen ingeschakeld voor de laatst ingestelde waaier.

**Opmerking:**

Stel tochtreductie niet in als de luchtvochtigheid in de omgeving hoog is. Er kan anders condensatie en druppelvorming plaatsvinden.

### 3. Gebruik

#### ■ Controleprocedure

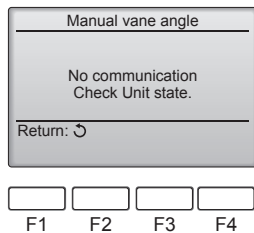
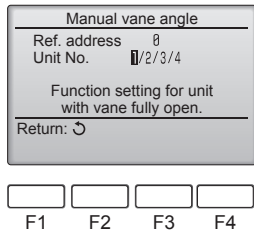
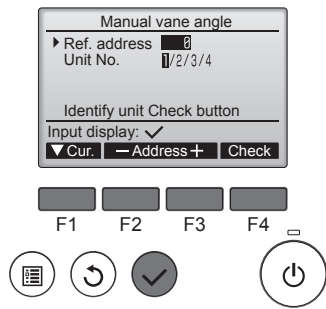

- Begin de controle door "Ref. address" (Klm.-adres) op 0 en "Unit No." (Unit-nr.) op 1 in te stellen.
  - Verplaats de cursor naar "Ref. address" (Klm.-adres) of "Unit No." (Unit-nr.) en selecteer met functietoets [F1].
  - Selecteer met functietoets [F2] of [F3] het koelmiddeladres en het unitnummer voor de units waarvan u de waaiers vast wilt zetten en druk op de toets [SELECTEREN].
  - Ref. address (Klm.- adres): Koelmiddeladres
  - Unit No. (Unit-nr.): 1, 2, 3, 4  
Druk op functietoets [F4] als u de selectie van de unit wilt bevestigen.

- Selecteer de respectieve unitnummers om de beurt en controleer elke unit.
  - Druk op de functietoets [F1] om "Unit No." (Unit-nr.) te selecteren. Druk op de functietoets [F2] of [F3] om naar het gewenste unitnummer te schakelen en druk vervolgens op de functietoets [F4].
  - Wacht na het indrukken van de functietoets [F4] ongeveer 15 seconden en controleer de huidige toestand van de airconditioner.
    - De waaier is omlaag gericht.
    - Deze airconditioner wordt op de afstandsbediening weergegeven.
    - Alle uitgangen zijn gesloten.
    - Druk op de [TERUG]-toets en doorloop de procedure opnieuw vanaf het begin.
    - U ziet de links weergegeven berichten. → Het doelapparaat bestaat niet op dit koelmiddeladres.

- Wijzig "Ref. address" (Klm.-adres) in het volgende nummer.
  - Raadpleeg stap ① voor informatie over het wijzigen van "Ref. address" (Klm.-adres) en ga door met de controle.

### 3.6. Instelling van 3D i-See-sensor

#### 3.6.1 Instelling van 3D i-See-sensor

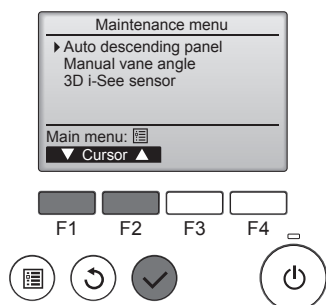
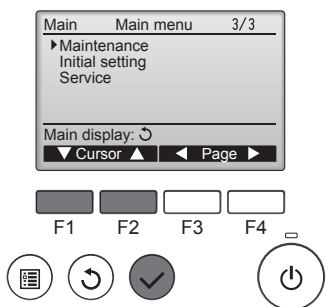

- Selecteer "Maintenance" (Onderhoud) in het Main menu (Hoofdmenu) (raadpleeg pagina 56) en druk op de toets [SELECTEREN].

- Selecteer "3D i-See sensor" met de functietoets [F1] of [F2] en druk op de toets [SELECTEREN].

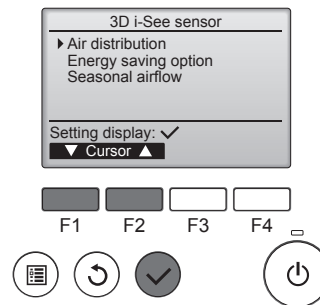

#### 3.6.2 Luchtverdeling

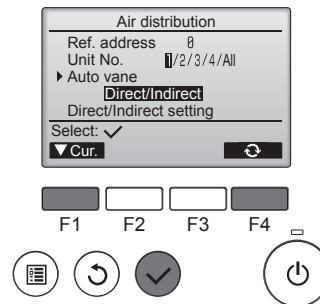
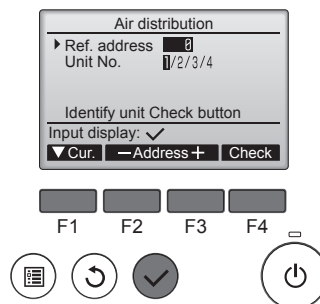

- Selecteer het gewenste menu met de functietoets [F1] of [F2] en druk op de toets [SELECTEREN].
  - Air distribution (Luchtverdeling)  
Kies welke methode voor het regelen van de luchtstroomrichting moet worden gebruikt wanneer de luchtstroomrichting op "Auto" is ingesteld.
  - Energy saving option (Energiebesparingsoptie)  
Regelt de energiespaarstand al naar gelang mensen in de ruimte worden gedetecteerd door de 3D i-See-sensor.
  - Seasonal airflow (Seizoensgebonden luchtstroom)  
Wanneer de thermostaat uitgaat, werken de ventilator en waaiers overeenkomstig de bedieningsinstellingen.

- Verplaats de cursor naar "Ref. address" (Klm.-adres) of "Unit No." (Unit-nr.) en selecteer met de functietoets [F1].  
Selecteer met de functietoets [F2] of [F3] het koelmiddeladres en het unitnummer voor de units waarvan u de waaiers wilt vastzetten en druk op de toets [SELECTEREN] button.
  - Ref. address (Klm.- adres): Koelmiddeladres
  - Unit No. (Unit-nr.): 1, 2, 3, 4  
Druk op de functietoets [F4] ter bevestiging.  
Alleen de waaier van de doelbinnenunit wijst naar beneden.

- Selecteer het menu met de functietoets [F4].  
Default (Standaard) → Area (Gebied) → Direct/Indirect → Default (Standaard)...

Default (Standaard): De positie van de waaiers is hetzelfde als tijdens normale werking.  
In de koelstand worden alle waaiers in de horizontale luchtstroomrichting gezet.  
In de verwarmingsstand worden alle waaiers in de neerwaartse luchtstroomrichting gezet.

Area (Gebied): De waaiers worden in de neerwaartse luchtstroomrichting gezet en wijzen in de koelstand naar gebieden met een hoge vloertemperatuur, en in de verwarmingsstand naar gebieden met een lage vloertemperatuur. Voor het overige staan de waaiers in de horizontale luchtstroomrichting.

Direct/Indirect: De stand van de waaiers wordt automatisch afgestemd op de locaties waar mensen worden gedetecteerd.  
De waaiers werken zoals aangegeven in de volgende tabel.

	Waaierinstelling	
	Direct	Indirect
Koelen	horizontaal → op en neer	continu horizontaal
Verwarmen	continu naar beneden	naar beneden → horizontaal

### 3. Gebruik

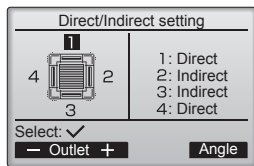

③ Stel elke luchtuitlaat in wanneer Direct/Indirect geselecteerd is. Selecteer de luchtuitlaat met de functietoets [F1] of [F2], en wijzig de instelling met de functietoets [F4]. Druk na het wijzigen van de instellingen voor alle luchtuitlaten op de toets [SELECTEREN] om de instellingen op te slaan.

\* Deze functie kan alleen worden ingeschakeld als de luchtstroomrichting op "Auto" is ingesteld.

#### ■ i-See-toets (draadloze afstandsbediening)

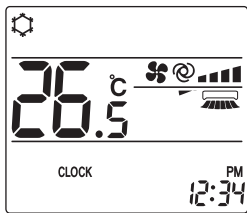

① Telkens wanneer u op drukt terwijl de airconditioner in bedrijf is, verandert de instelling in de volgende volgorde: Uit → Direct → Indirect.

Weergave			
Instelling	Uit	Direct	Indirect

Als de instelling van Uit in Direct of Indirect wordt gewijzigd, verandert de waaiersinstelling in "Auto" (Automatisch). Deze instelling wordt op alle waaiers toegepast.

#### 3.6.3 Energiebesparingsoptie

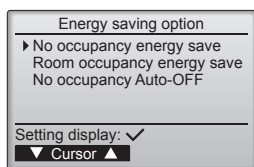

① Selecteer het gewenste menu met de functietoets [F1] of [F2].

No occupancy energy save (Energiebesparing 0 aanwezig)

Als er 60 minuten of langer niemand in de ruimte is, wordt overgeschakeld naar een energiespaarstand die overeenkomt met een temperatuuraanpassing van 2 °C.

Room occupancy energy save (Energiebesparing aantal aanwezig)

Als het aantal aanwezigen in de ruimte tot circa 30% van het maximumaantal daalt, wordt overgeschakeld naar een energiespaarstand die overeenkomt met een temperatuuraanpassing van 1 °C.

No occupancy Auto-OFF (Automatisch uit bij 0 aanwezig)

Als er gedurende de ingestelde tijd (60–180 minuten) niemand in de ruimte is, wordt de airconditioner gestopt.

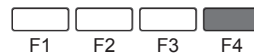
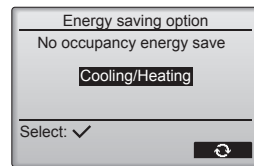

② Wanneer "No occupancy energy save" (Energiebesparing 0 aanwezig) of "Room occupancy energy save" (Energiebesparing aantal aanwezig) is geselecteerd

Selecteer de instelling met de functietoets [F4].

OFF (UIT) → Cooling only (Alleen koelen) → Heating only (Alleen verwarmen) → Cooling/Heating (Koelen/verwarmen) → OFF (UIT)...

Druk na het wijzigen van de instelling op de toets [SELECTEREN] om de instelling op te slaan.

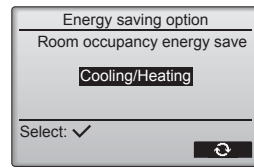

OFF (UIT): De functie is uitgeschakeld.

Cooling only (Alleen koelen): de functie is alleen ingeschakeld in de koelstand.

Heating only (Alleen verwarmen): de functie is alleen ingeschakeld in de verwarmingsstand.

Cooling/Heating (Koelen/verwarmen): de functie is zowel in de koelstand als in de verwarmingsstand ingeschakeld.

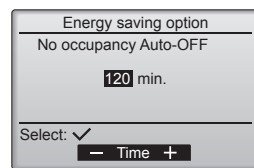

③ Wanneer "No occupancy Auto-OFF" (Automatisch uit bij 0 aanwezig) is geselecteerd

Stel de tijd in met de functietoets [F3] of [F4].

---: de instelling is uitgeschakeld (de airconditioner wordt niet automatisch uitgezet).

60–180: de tijd kan worden ingesteld in stappen van 10 minuten.

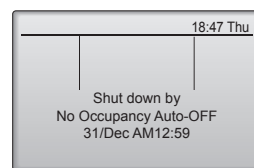

④ De melding links verschijnt als de airconditioner automatisch is gestopt door de instelling "No occupancy Auto-OFF" (Automatisch uit bij 0 aanwezig).

## 3. Gebruik

### 3.6.4 De functie Seizoensgebonden luchtstroom

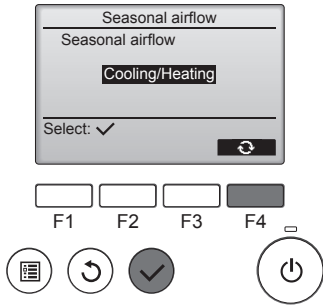

- ① Selecteer de instelling met de functietoets [F4].  
 OFF (UIT) → Cooling only (Alleen koelen) → Heating only (Alleen verwarmen) → Cooling/Heating (Koelen/verwarmen) → OFF (UIT)...

Druk na het wijzigen van de instelling op de toets [SELECTEREN] om de instelling op te slaan.

OFF (UIT): De functie is uitgeschakeld.

Cooling only (Alleen koelen): wanneer de thermostaat in de koelstand uitgaat, bewegen de waaiers naar boven en beneden.  
 Heating only (Alleen verwarmen): wanneer de thermostaat in de verwarmingsstand uitgaat, worden de waaiers in de horizontale luchtstroomrichting gezet om te zorgen dat de lucht circuleert.

Cooling/Heating (Koelen/verwarmen): de functie is zowel in de koelstand als in de verwarmingsstand ingeschakeld.

- \* Deze functie kan alleen worden ingeschakeld als de luchtstroomrichting op "Auto" is ingesteld.

#### Opmerkingen:

Personen op de volgende plekken kunnen niet worden gedetecteerd.

- Langs de muur waarop de airconditioner is geïnstalleerd
- Vlak onder de airconditioner
- Waar obstakels (bijvoorbeeld meubels) tussen de persoon en de airconditioner staan

In de volgende omstandigheden wordt een persoon mogelijk niet gedetecteerd.

- De kamertemperatuur is hoog.
- Een persoon draagt dikke kleren en zijn/haar huid is volledig bedekt.
- Er is een verwarmingselement aanwezig waarvan de temperatuur sterk verandert.
- Bepaalde warmtebronnen, zoals een klein kind of een huisdier, worden mogelijk niet gedetecteerd.
- Een warmtebron blijft lange tijd onbeweeglijk.

De 3D i-See-sensor treedt eenmaal per ongeveer 3 minuten in werking om de vloertemperatuur te meten en personen in de ruimte te detecteren.

- Het met tussenpozen hoorbare werkingsgeluid is een normaal geluid dat wordt veroorzaakt door verplaatsing van de 3D i-See-sensor.
- Wanneer een MA-afstandsbediening wordt gebruikt om meerdere koelsystemen te bedienen, kan No occupancy Auto-OFF (Automatisch uit bij 0 aanwezig) niet worden gebruikt.

## 4. Timer

- De timerfuncties verschillen per afstandsbediening.

- Raadpleeg de geschikte, meegeleverde handleiding van de afstandsbediening voor informatie over het gebruik ervan.

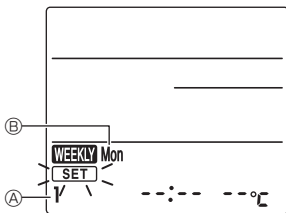

Fig. 1



Fig. 2



Fig. 3



Fig. 4

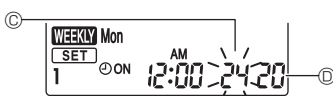

Fig. 5

#### Weekschema (draadloze afstandsbediening)

- Het weekschema kan voor elke dag van de week op vier werkingpatronen worden ingesteld. De instellingen omvatten het tijdstip van in- en uitschakelen en de ingestelde temperatuur.

#### <Bewerkingstoestand>

1. Omschakelen naar de bewerkingstoestand

- ① Druk op de toets [EDIT] wanneer de unit werkt of is gestopt.

[SET] gaat knipperen. (Fig. 1)

2. Het instellingpatroon selecteren

- ① Druk op de toets [1~4] om het nummer van het instellingpatroon te selecteren.

Telkens wanneer u op de toets [1~4] drukt, verandert het patroonnummer (A) in de volgende volgorde: 1 → 2 → 3 → 4.

3. De dag van de week selecteren

- ① Druk op de toets [DAY] om de gewenste dag van de week te selecteren.

Telkens wanneer u op de toets [DAY] drukt, verandert de dag van de week (B) in de volgende volgorde: Mon (Ma) → Tue (Di) → Wed (Wo) → Thu (Do) → Fri (Vr) → Sat (Za) → Sun (Zo) → All days (Alle dagen).

4. De werkinginstellingen selecteren

- ① Druk op de toets [ON/OFF] om de instelling ON (Aan) of OFF (Uit) te selecteren. (Fig. 2)

⊙ON (⊙OFF) wordt verlicht.

Telkens wanneer u op de toets [ON/OFF] drukt, verandert de instelling in de volgende volgorde: ⊙ON → ⊙OFF.

- ② Druk op de toets [TIME] om de werkingstijd te selecteren. (Fig. 3)

De werkingstijd gaat knipperen.

Stel de werkingstijd in met de toets [↑/↓].

- De werkingstijd kan worden ingesteld in stappen van 10 minuten.

- ③ Druk op de toets [TEMP] om de ingestelde temperatuur te selecteren. (Fig. 4)

De ingestelde temperatuur gaat knipperen.

Stel de temperatuur in met de toets [↑/↓].

- Als u de werking OFF (Uit) instelt, kunt u de temperatuur niet instellen.

Als de stand AUTO (dubbele instelling) ingeschakeld is, drukt u op de toets [TEMP] om tussen de bovenlimiet (C) en de onderlimiet (D) te schakelen. (Fig. 5)

- ④ Als u op de toets [DELETE] drukt, worden de patroonnummerinstellingen voor de weergegeven weekdag verwijderd.

- ⑤ Herhaal stap 2-4 om de instellingen voor elke dag van de week te selecteren.

#### <De instellingen verzenden>

Richt de draadloze afstandsbediening op de ontvanger op de binneneenheid en gebruik de afstandsbediening. Verifieer dat de binneneenheid 7 pieptonen produceert.

Druk op de toets [SET].

#### <Het weekschema inschakelen>

Druk op de toets [ON/OFF WEEKLY].

Het weekschema wordt toegepast wanneer WEEKLY aan staat.

- Het weekschema functioneert niet wanneer de ON/OFF-timer ingeschakeld is.

Het weekschema wordt toegepast wanneer alle instellingen van de ON/OFF-timer zijn uitgevoerd.

## 5. Onderhoud en schoonmaken

### ■ Filterinformatie

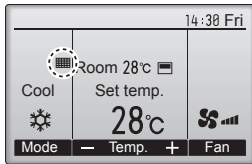

 verschijnt in het Hoofddisplay in de stand Volledig wanneer het tijd is voor het reinigen van de filters.

**Was, reinig of vervang de filters wanneer dit teken verschijnt. Raadpleeg de installatiehandleiding van de binneneenheid voor nadere bijzonderheden.**

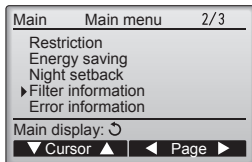

Selecteer "Filter information" (Filter informatie) in het Main menu (Hoofdmenu) (raadpleeg pagina 56) en druk op de toets [SELECTEREN].

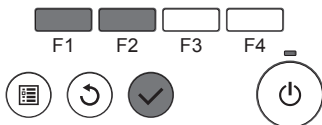

Druk op functietoets [F4] als u het filterteken wilt resetten. In de Instructiehandleiding van de binneneenheid vindt u instructies voor het reinigen van het filter.

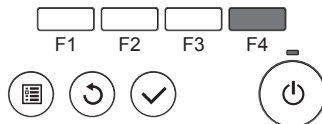

Selecteer "OK" met functietoets [F4].

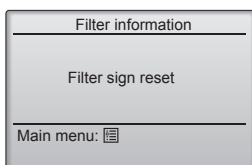
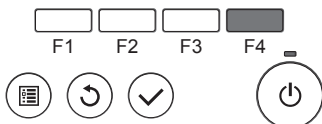

Er verschijnt een bevestigingsscherm.

Navigeren door de schermen

- Terug naar het Main menu (Hoofdmenu) ..... [MENU] -toets
- Terug naar het vorige scherm ..... [TERUG] -toets

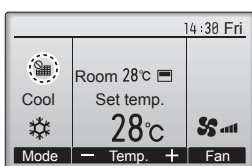

Wanneer de  wordt getoond in het Hoofddisplay in de stand Volledig, wordt het systeem centraal geregeld en kan het filterteken niet worden gereset.

Als twee of meer binneneenheden zijn aangesloten, kan ,afhankelijk van het type filter, de timing voor het reinigen van het filter voor de beide units verschillen.

Het pictogram  verschijnt wanneer de filter op de hoofdeenheid moet worden gereinigd.

Wanneer het filter te kunnen wordt gereset, wordt de cumulatieve bedieningstijd van alle units gereset.

Het pictogram  verschijnt volgens schema na een bepaalde bedieningsduur, waarbij ervan wordt uitgegaan dat de binneneenheden zijn geïnstalleerd in een ruimte met een gewone luchtkwaliteit. Afhankelijk van de luchtkwaliteit zal de filter misschien vaker moeten worden gereinigd.

De cumulatieve tijd voor de reiniging van filters is afhankelijk van het model.

- Deze indicatie is niet beschikbaar voor de draadloze afstandsbediening.

### ⚠ Voorzichtig:

- Vraag een erkende vakman het filter te reinigen.

### ► Reinigen van de filters

- Maak de filters schoon met behulp van een stofzuiger. Als u niet de beschikking heeft over een stofzuiger, klop de filters dan lichtjes tegen een hard voorwerp zodat al het stof en vuil eruit valt.
- Als de filters heel erg vuil zijn, was deze dan in lauw water. Als u wasmiddel gebruikt, zorg dan dat dit hierna grondig wordt weggespoeld en laat de filters goed drogen voordat u deze weer plaatst.

### ⚠ Voorzichtig:

- Droog de filters nooit in direct zonlicht of met behulp van een warmtebron zoals een straalkachel of een haardroger; hierdoor kunnen de filters kromtrekken.
- Was de filters nooit in heet water (meer dan 50°C); hierdoor kunnen de filters kromtrekken.
- Let erop dat de filters altijd zijn geïnstalleerd als u het apparaat gebruikt. Gebruik van het apparaat zonder de filters kan leiden tot beschadiging ervan.

### ⚠ Voorzichtig:

- Voordat u begint met schoonmaken, moet u het apparaat stoppen en de stroomvoorziening UITzetten.
- Binnenapparaten zijn uitgerust met filters om stof uit ingezogen lucht te verwijderen. Reinig de filters volgens de hieronder aangegeven methodes.

### ► Het filter verwijderen

#### ⚠ Voorzichtig:

- U dient bij het verwijderen van het filter voorzorgsmaatregelen te treffen om uw ogen te beschermen tegen stof. Ook moet u op een krukje gaan staan om het karwei uit te voeren. Zorg ervoor dat u niet valt.
- Als het filter is verwijderd, dient u de metalen delen van het apparaat voor binnengebruik niet aan te raken, om letsel te voorkomen.

### ■ SLZ-M-FA

- ① Duw de hendeltjes op de inlaatgrille in de richting van de pijl om de inlaatgrille te openen.
  - ② Open het inlaatrooster.
  - ③ Zet de knop aan de middelste rand van de inlaatrooster los en trek het filter naar voren om dit te verwijderen.
- Ⓐ Inlaatgrille-hendels Ⓑ Rooster Ⓒ Inlaatrooster Ⓓ Filter

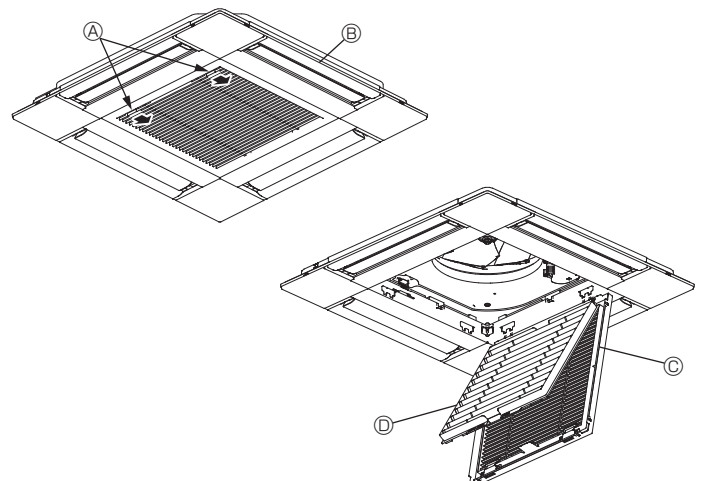

## 6. Noodbedrijf voor draadloze afstandsbediening

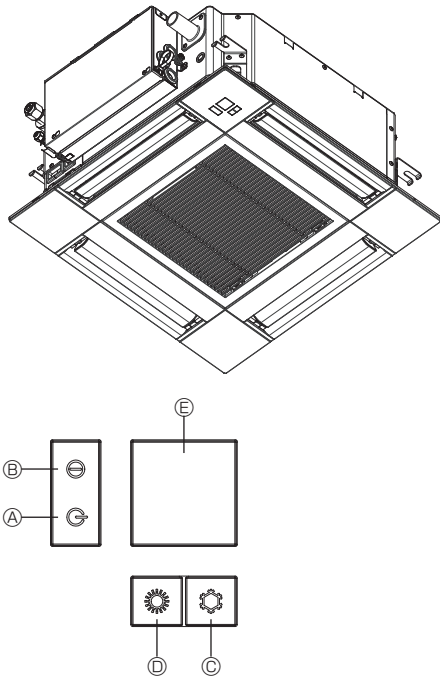

### Wanneer de afstandsbediening niet kan worden gebruikt

Als de batterijen van de afstandsbediening leeg zouden raken, of als de afstandsbediening niet goed zou functioneren, kunt u via de noodknoppen op het rooster overgaan op noodbedrijf.

- Ⓐ DEFROST/STAND BY-lamp
- Ⓑ Bedrijfslamp
- Ⓒ Noodbedrijfschakelaar voor koelen
- Ⓓ Noodbedrijfschakelaar voor verwarmen
- Ⓔ Ontvanger

### Noodbedrijf starten

- Koelen: Houd knop Ⓒ 2 seconden of langer ingedrukt.
- Verwarmen: Houd knop Ⓓ 2 seconden of langer ingedrukt.
- Het oplichten van het bedrijfslampje Ⓑ betekent het begin van het gebruik.

### Opmerkingen:

- De details voor het noodbedrijf worden hieronder weergegeven.



De details voor NOOBBEDRIJF worden onderstaand getoond.

Bedrijfsstand	COOL	HEAT
Ingestelde temperatuur	24°C	24°C
Ventilatorsnelheid	Hoog	Hoog
Luchtstroomrichting	Horizontaal	Naar beneden 4 (5)



### Noodbedrijf stoppen

- Houd knop Ⓒ of Ⓓ 2 seconden of langer ingedrukt om het noodbedrijf uit te schakelen.

## 7. Problemen en oplossingen

Heeft u een probleem?	Hier is de oplossing. (Het apparaat functioneert normaal.)
De airconditioner verwarmt of koelt niet goed.	<ul style="list-style-type: none"> <li>■ Reinig het filter. (De luchtstroom wordt verminderd als het filter vuil of verstopt is.)</li> <li>■ Controleer de temperatuurafstelling en stel de temperatuur in.</li> <li>■ Let erop dat er rond het buitenapparaat voldoende ruimte is. Is de luchtinlaat –uitlaat van het binnenapparaat geblokkeerd?</li> <li>■ Staat er een deur of raam open?</li> </ul>
Als het verwarmingsbedrijf start wordt de warme lucht niet snel uit het binnenapparaat geblazen.	<ul style="list-style-type: none"> <li>■ Er wordt pas warme lucht geblazen als het binnenapparaat voldoende is opgewarmd.</li> </ul>
Tijdens de verwarmingsstand stopt de airconditioner voordat de ingestelde ruimtetemperatuur is bereikt.	<ul style="list-style-type: none"> <li>■ Bij een lage buitentemperatuur en een hoge luchtvochtigheid kan er op het buitenapparaat ijsafzetting ontstaan. Als dit het geval is, voert het buitenapparaat het ontdooiingsbedrijf uit. Na ongeveer 10 minuten dient normaal bedrijf te beginnen.</li> </ul>
In de koelstand stopt de airconditioner wanneer de ingestelde ruimtetemperatuur wordt bereikt.	<ul style="list-style-type: none"> <li>■ Voor de SLZ-M-FA-serie geldt dat de ventilator op de laagste snelheid gaat werken wanneer de ingestelde ruimtetemperatuur wordt bereikt terwijl de koelstand actief is.</li> </ul>
Tijdens bedrijf verandert de richting van de luchtstroom of kan de richting van de luchtstroom niet worden ingesteld.	<ul style="list-style-type: none"> <li>■ Bij lage luchtstroomtemperatuur of tijdens het ontdooien gaan in de verwarmingsstand de kleppen automatisch naar de horizontale luchtstroomstand.</li> </ul>
Als de luchtstroomrichting wordt veranderd, gaan de kleppen altijd voorbij de instelpositie omhoog en omlaag voordat ze uiteindelijk bij de eindpositie stoppen.	<ul style="list-style-type: none"> <li>■ Als de luchtstroomrichting wordt veranderd, gaan de kleppen na het detecteren van de basispositie naar de ingestelde positie.</li> </ul>
Er klinkt een geluid van stromend water of zo nu en dan een sissend geluid.	<ul style="list-style-type: none"> <li>■ Deze geluiden kunnen worden gehoord als er koelstof in de airconditioner stroomt, of als de stroom van de koelstof verandert.</li> </ul>
Er klinkt een krakend of knarsend geluid.	<ul style="list-style-type: none"> <li>■ Deze geluiden kunnen worden gehoord als er ten gevolge van temperatuurveranderingen delen uitzetten of inkrimpen en daardoor langs elkaar gaan wrijven.</li> </ul>
De ruimte heeft een onaangename geur.	<ul style="list-style-type: none"> <li>■ Het binnenapparaat zuigt lucht aan die gassen afkomstig uit wanden, tapijt en meubilair bevat en tevens geuren uit kleding, en blaast deze dampen in de ruimte terug.</li> </ul>
Uit het binnenapparaat wordt een witte mist of damp uitgestoten.	<ul style="list-style-type: none"> <li>■ Indien de binnentemperatuur en de luchtvochtigheid hoog zijn, kan deze omstandigheid zich bij het begin van het bedrijf voordoen.</li> <li>■ Tijdens het ontdooien kan een koude luchtstroom naar beneden worden geblazen die eruitziet als mist.</li> </ul>
Er komt water of damp uit het buitenapparaat.	<ul style="list-style-type: none"> <li>■ Tijdens het koelen kan er water worden gevormd en van de koelpijpen en –verbindingen druppelen.</li> <li>■ Tijdens het verwarmen kan er op de warmtewisselaar water ontstaan en naar beneden druppelen.</li> <li>■ Tijdens het ontdooien kan het water op de warmtewisselaar verdampen, waardoor er waterdamp wordt uitgestoten.</li> </ul>
“  ” verschijnt in het display van de afstandsbediening.	<ul style="list-style-type: none"> <li>■ Tijdens centrale besturing verschijnt “” in het display van de afstandsbediening en kan de airconditioner met de afstandsbediening worden gestart of gestopt.</li> </ul>
Als u de airconditioner kort nadat deze is gestopt opnieuw start, zal deze niet functioneren, ook al hebt u de hoofdschakelaar ingedrukt.	<ul style="list-style-type: none"> <li>■ Wacht ongeveer drie minuten. (Het bedrijf is gestopt om de airconditioner te beschermen.)</li> </ul>

## 7. Problemen en oplossingen

Heeft u een probleem?	Hier is de oplossing. (Het apparaat functioneert normaal.)												
De airconditioner werkt zonder dat de hoofdschakelaar is ingedrukt.	<ul style="list-style-type: none"> <li>■ Is de aan-timer ingesteld? Druk op de hoofdschakelaar om het bedrijf te stoppen.</li> <li>■ Is de airconditioner aan een centrale afstandsbediening gekoppeld? Raadpleeg de personen die de airconditioner bedienen.</li> <li>■ Verschijnt "Ⓜ" in het display van de afstandsbediening? Raadpleeg de personen die de airconditioner bedienen.</li> <li>■ Is de automatische herstelvoorziening bij spanningsonderbrekingen ingesteld? Druk op de hoofdschakelaar om het bedrijf te stoppen.</li> </ul>												
De airconditioner stopt zonder dat de hoofdschakelaar is ingedrukt.	<ul style="list-style-type: none"> <li>■ Is de uit-timer ingesteld? Druk op de hoofdschakelaar om het bedrijf opnieuw te starten.</li> <li>■ Is de airconditioner aan een centrale afstandsbediening gekoppeld? Raadpleeg de personen die de airconditioner bedienen.</li> <li>■ Verschijnt "Ⓜ" in het display van de afstandsbediening? Raadpleeg de personen die de airconditioner bedienen.</li> </ul>												
Het timerbedrijf van de afstandsbediening kan niet worden ingesteld.	<ul style="list-style-type: none"> <li>■ Zijn de timerinstellingen ongeldig? Als de timer kan worden ingesteld, verschijnt  of  in het display van de afstandsbediening.</li> </ul>												
"PLEASE WAIT" (wachten a.u.b.) verschijnt in het display van de afstandsbediening.	<ul style="list-style-type: none"> <li>■ De initiële instellingen worden uitgevoerd. Wacht ongeveer 3 minuten.</li> </ul>												
Er verschijnt een foutcode in het display van de afstandsbediening.	<ul style="list-style-type: none"> <li>■ De beveiligingen zijn aangesproken om de airconditioner te beveiligen.</li> <li>■ Probeer deze apparatuur niet zelf te repareren.</li> <li>■ Zet onmiddellijk de hoofdschakelaar uit en raadpleeg uw leverancier.</li> <li>■ Stel de leverancier op de hoogte van de modelnaam en de informatie die in het display van de afstandsbediening verscheen.</li> </ul>												
Er klinkt een geluid van water dat wordt afgetapt of het draaien van een motor.	<ul style="list-style-type: none"> <li>■ Als het koelbedrijf stopt, treedt de aftappomp in werking, die vervolgens weer stopt. Wacht ongeveer 3 minuten.</li> </ul>												
De waaiers bewegen niet of de binnenunit reageert niet op de draadloze afstandsbediening.	<ul style="list-style-type: none"> <li>■ De connectoren voor de verbidingsbedrading van de waaiermotor en signaalontvanger zijn mogelijk niet goed aangesloten. Laat de aansluitingen controleren door een installateur. (De kleuren van de mannelijke en vrouwelijke connectoren voor de verbidingsbedrading moeten overeenkomen.)</li> </ul>												
Het geluid is harder dan vermeld in de specificaties.	<ul style="list-style-type: none"> <li>■ Het bedrijfsgeluid in de ruimte wordt door de akoestiek van de desbetreffende ruimte beïnvloed, zoals getoond in de volgende tabel, en zal hoger zijn dan de geluidsspecificaties, die werden bepaald door meting in een echovrije ruimte.</li> </ul> <table border="1" data-bbox="821 1153 1492 1310"> <thead> <tr> <th></th> <th>Sterk geluidsabsorberende ruimten</th> <th>Normale ruimten</th> <th>Gering geluidsabsorberende ruimten</th> </tr> </thead> <tbody> <tr> <td>Voorbeelden van locaties</td> <td>Zendstudio, muziekruimten, enz.</td> <td>Ontvangstruimte, hotellobby, enz.</td> <td>Kantoor, hotelkamer</td> </tr> <tr> <td>Geluidsniveau's</td> <td>3 t/m 7 dB</td> <td>6 t/m 10 dB</td> <td>9 t/m 13 dB</td> </tr> </tbody> </table>		Sterk geluidsabsorberende ruimten	Normale ruimten	Gering geluidsabsorberende ruimten	Voorbeelden van locaties	Zendstudio, muziekruimten, enz.	Ontvangstruimte, hotellobby, enz.	Kantoor, hotelkamer	Geluidsniveau's	3 t/m 7 dB	6 t/m 10 dB	9 t/m 13 dB
	Sterk geluidsabsorberende ruimten	Normale ruimten	Gering geluidsabsorberende ruimten										
Voorbeelden van locaties	Zendstudio, muziekruimten, enz.	Ontvangstruimte, hotellobby, enz.	Kantoor, hotelkamer										
Geluidsniveau's	3 t/m 7 dB	6 t/m 10 dB	9 t/m 13 dB										
Er verschijnt niets in het display van de draadloze afstandsbediening, het display is zwak, of de signalen worden alleen door het binnenapparaat ontvangen als de afstandsbediening dichtbij wordt gehouden.	<ul style="list-style-type: none"> <li>■ De batterijen zijn bijna leeg. Breng nieuwe batterijen aan en druk op reset.</li> <li>■ Indien er ook nadat nieuwe batterijen zijn geplaatst niets verschijnt, controleer dan of de batterijen in de juiste richting zijn aangebracht (+, -).</li> </ul>												
Op het binnenapparaat knippert het bedrijfslampje bij de ontvanger voor de draadloze afstandsbediening.	<ul style="list-style-type: none"> <li>■ De zelfdiagnose-functie is uitgevoerd om de airconditioner te beveiligen.</li> <li>■ Probeer deze apparatuur niet zelf te repareren.</li> <li>■ Zet onmiddellijk de hoofdschakelaar uit en raadpleeg uw leverancier.</li> <li>■ Geef de modelnaam aan de leverancier door.</li> </ul>												
De draadloze afstandsbediening werkt niet (de binnenunit produceert 4 pieptonen).	<ul style="list-style-type: none"> <li>■ Schakel de automatische bedieningsstand om naar AUTO (enkele instelling) of AUTO (dubbele instelling). Raadpleeg de bijgeleverde A5-pagina met de relevante mededeling of de installatiehandleiding voor meer informatie.</li> </ul>												

## 8. Installeren, verplaatsen en controleren

### Installatieplaats

Vermijd installatie van de airconditioner op de volgende plaatsen:

- Waar ontvlambaar gas kan lekken.

### ⚠ Voorzichtig:

**Installeer de airconditioner niet op plaatsen waar mogelijk ontvlambaar gas lekt.**

**Gelekt gas rond de airconditioner veroorzaakt mogelijk een ontploffing.**

- In de buurt van machineolie.
- In zoute gebieden, bijvoorbeeld aan de kust.
- In de buurt van sulfidegas, bijvoorbeeld bij hete bronnen.
- Bij oliespaten of olieachtige rook.

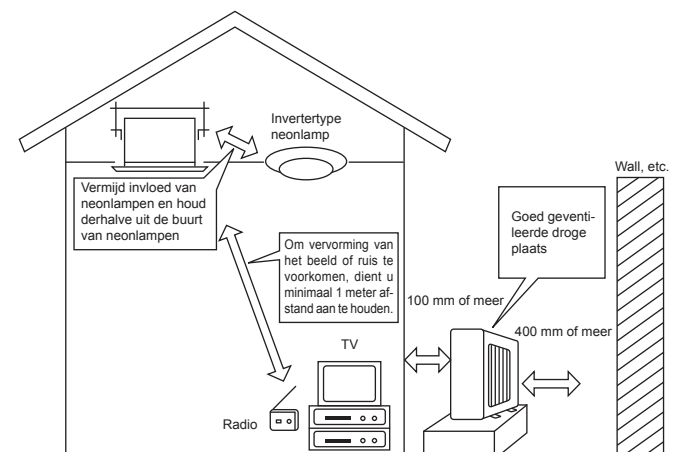



## 8. Installeren, verplaatsen en controleren

### ⚠ Waarschuwing:

Indien de airconditioner draait maar de ruimte niet koelt of verwarmt (afhankelijk van het model), neem dan contact op met uw dealer aangezien er mogelijk koelstof lekt. Vraag de monteur of er koelstoflekkage is wanneer er reparaties worden uitgevoerd.

De in de airconditioner gebruikte koelstof is veilig. Normaal gesproken treedt er geen koelstoflekkage op. Indien er binnen echter koelgas lekt en dit in aanraking komt met de warmtebron van een ventilatorkachel, straalkachel, fornuis, etc., zullen schadelijke stoffen worden gevormd.

### Elektrische voorzieningen

- Zorg voor een apart, gescheiden spanningscircuit voor de airconditioner.
- Neem de capaciteit van het circuit in acht.

### ⚠ Waarschuwing:

• De klant dient de airconditioner niet zelf te installeren. Indien de installatie niet juist wordt uitgevoerd, bestaat er kans op brand, een elektrische schok, letsel als het apparaat zou vallen, waterschade, enz.

• Gebruik geen afgetakt stopcontact of een verlengsnoer en sluit nooit teveel apparaten op hetzelfde stopcontact aan. Slechte contacten, slechte isolatie, overschrijding van het toelaatbare vermogen, enz. kunnen brand of een elektrische schok tot gevolg hebben. Raadpleeg uw dealer.

### ⚠ Voorzichtig:

- Sluit het apparaat aan op aarde. Gebruik voor de aarding geen gas- of waterleidingen, bliksemafleiding of telefoonaarding. Slecht uitgevoerde aarding kan een elektrische schok tot gevolg hebben.
- Installeer, afhankelijk van de installatieplaats, een aardelekschakelaar (bijvoorbeeld bij installatie op een vochtige plaats). Indien er in dit geval geen aardelekschakelaar is geplaatst, kan dit een elektrische schok veroorzaken.

### Inspecteren en onderhoud

- Als u de airconditioner gedurende enkele seizoenen heeft gebruikt, is het mogelijk dat de capaciteit vermindert wegens stof of vuil binnenin de airconditioner.
- Afhankelijk van de omstandigheden wordt er mogelijk een geur opgewekt of kunnen vuil, stof, enz. een goede afvoer tegenhouden.
- Behalve het normale onderhoud bevelen wij u aan dat u de airconditioner door een specialist laat inspecteren en onderhouden (tegen betaling). Raadpleeg uw dealer.

### Let op geluidsoverlast

- Plaats geen voorwerpen rond de luchtuitlaat van de buitenunit. Dit kan de capaciteit verlagen of het geluid doen toenemen.
- Raadpleeg uw dealer indien de airconditioner tijdens gebruik abnormaal veel lawaai maakt.

### Verplaatsen

- Wanneer de airconditioner vanwege renovatie, verhuizing of dergelijke moet worden verplaatst, moet u dit door een erkend installateur laten uitvoeren omdat er namelijk speciale kennis en werkzaamheden voor zijn vereist.

### ⚠ Waarschuwing:

Reparatie of het verplaatsen dient niet door de klant zelf te worden uitgevoerd.

Als dit verkeerd wordt uitgevoerd, kunnen brand, een elektrische schok, letsel door een vallend apparaat, waterschade, enz. het gevolg zijn. Raadpleeg uw dealer.

### Weggooiën

- Raadpleeg uw handelaar wanneer u dit toestel wilt weggooiën.

Raadpleeg uw handelaar indien u verdere vragen heeft.

## 9. Specificaties

Model	SLZ-M15FA	SLZ-M25FA	SLZ-M35FA	SLZ-M50FA	SLZ-M60FA
Stroomvoorziening (Voltage <V>, Frequentie <Hz>)	~N, 230V, 50Hz				
Nominale ingangswaarden (alleen binnenapparaat) <kW>	0,02	0,02	0,02	0,03	0,04
Nominale stroom (alleen binnenapparaat) <A>	0,17	0,20	0,24	0,32	0,43
Afmetingen (hoogte) <mm>	245 (10)				
Afmetingen (breedte) <mm>	570 (625)				
Afmetingen (diepte) <mm>	570 (625)				
Luchtuitstroomvermogen ventilator (Laag-Medium-Hoog) <m <sup>3</sup> /min>	6,0 - 6,5 - 7,0	6,5 - 7,5 - 8,5	6,5 - 8,0 - 9,5	7,0 - 9,0 - 11,5	7,5 - 11,5 - 13,0
Geluidsniveau (Laag-Medium-Hoog) <dB>	24 - 26 - 28	25 - 28 - 31	25 - 30 - 34	27 - 34 - 39	32 - 40 - 43
Netto gewicht <kg>	15 (3)				

Opmerkingen: 1. Dit cijfer ( ) geeft roosters aan.

2. Specificaties kunnen zonder voorafgaand bericht gewijzigd worden.

### Gegarandeerd gebruiksbereid

		Binnen	Buiten
Koelen	Hoogste limiet	32°C DB, 23°C WB	46°C DB, –
	Hoogste limiet	21°C DB, 15°C WB	-10°C DB, – / -15°C DB, –*1
Verwarmen	Hoogste limiet	27°C DB, –	24°C DB, 18°C WB
	Laagste limiet	20°C DB, –	-10°C DB, -11°C WB

\*1 Afhankelijk van buitenunit.

De apparaten moeten worden geïnstalleerd door een erkend elektricien, in overeenstemming met de plaatselijke eisen.

# Contenido

1. Medidas de Seguridad.....	66	6. Funcionamiento de emergencia del controlador remoto inalámbrico.....	79
2. Nombres de las piezas.....	67	7. Localización de fallos.....	79
3. Manejo.....	70	8. Instalación, reubicación e inspección.....	80
4. Temporizador.....	77	9. Especificaciones.....	81
5. Mantenimiento y limpieza.....	78		

**Nota**



Fig.1

Este símbolo es para los países los de la UE solamente.

Este símbolo es conforme a la directiva 2012/19/UE, artículo 14, Información para usuarios y Anexo IX, y/o a la directiva 2006/66/CE, artículo 20, Información para usuarios finales y Anexo II.

Su producto MITSUBISHI ELECTRIC está diseñado y fabricado con materiales y componentes de alta calidad que pueden ser reciclados y/o reutilizados. Este símbolo significa que el aparato eléctrico y electrónico, las pilas, baterías y los acumuladores, al final de su ciclo de vida, se deben tirar separadamente del resto de sus residuos domésticos. Si hay un símbolo químico impreso debajo del símbolo (Fig.1), este símbolo químico significa que la pila, batería o el acumulador contienen un metal pesado con cierta concentración.

Esto se indicará de la forma siguiente: Hg: mercurio (0,0005%), Cd: cadmio (0,002%), Pb: plomo (0,004%)

En la Unión Europea existen sistemas de recogida específicos para productos eléctricos y electrónicos, pilas, baterías y acumuladores usados.

Por favor, deposite los aparatos mencionados, las pilas, baterías y acumuladores en el centro de recogida/reciclado de residuos de su lugar de residencia local cuando quiera tirarlos. ¡Ayúdenos a conservar el medio ambiente!

**Nota:**  
En este manual de instrucciones, la frase "Controlador remoto cableado" se refiere solo a PAR-33MAA. Si necesita más información sobre el otro controlador remoto, consulte el libro de instrucciones que se incluye en esta caja.

## 1. Medidas de Seguridad

- ▶ Antes de instalar la unidad, asegúrese de haber leído el capítulo de "Medidas de seguridad".
- ▶ Las "Medidas de seguridad" señalan aspectos muy importantes sobre seguridad. Es importante que se cumplan todos.
- ▶ Antes de conectar el sistema, informe al servicio de suministro o pídale permiso para efectuar la conexión.

### Símbolos utilizados en el texto

**⚠ Atención:**

Describe precauciones que deben tenerse en cuenta para evitar el riesgo de lesiones o muerte del usuario.

**⚠ Cuidado:**

Describe las precauciones que se deben tener para evitar daños en la unidad.

### Símbolos utilizados en las ilustraciones

: Indica una pieza que debe estar conectada a tierra.

## SIGNIFICADO DE LOS SÍMBOLOS VISUALIZADOS EN LA UNIDAD

	<b>ATENCIÓN</b> (Riesgo de incendio)	Esta marca se refiere únicamente al refrigerante R32. El tipo de refrigerante está escrito en la placa de identificación de la unidad exterior. Si el tipo de refrigerante es R32, quiere decir que esta unidad utiliza un refrigerante inflamable. Si hay fugas de refrigerante y este entra en contacto con fuego o con fuentes de calor, se generarán gases perjudiciales y puede causarse un incendio.
		Lea detenidamente el MANUAL DE INSTRUCCIONES antes de utilizar el equipo.
		El personal de mantenimiento deberá leer detenidamente el MANUAL DE INSTRUCCIONES y el MANUAL DE INSTALACIÓN antes de utilizar el equipo.
		Encontrará más información en el MANUAL DE INSTRUCCIONES, en el MANUAL DE INSTALACIÓN y en documentos similares.

**⚠ Atención:**

- El consumidor medio no puede acceder a estos aparatos eléctricos.
- La unidad no debe ser instalada por el usuario. Pida a su distribuidor o a una empresa debidamente autorizada que se lo instale. La incorrecta instalación de la unidad puede dar lugar a goteo de agua, descarga eléctrica o fuego.
- No se suba encima ni coloque objetos sobre la unidad.
- No vierta agua sobre la unidad ni la toque con las manos húmedas. Puede producirse una descarga eléctrica.
- No rocíe gases combustibles en las proximidades de la unidad. Puede haber riesgo de incendio.
- No coloque calentadores de gas o cualquier otro aparato de llama abierta expuestos a la corriente de aire descargada por la unidad. Puede dar lugar a una combustión incompleta.
- No extraiga el panel frontal del ventilador de la unidad exterior mientras esté en funcionamiento.
- Cuando note ruidos o vibraciones que no sean normales, pare la unidad, desconecte la fuente de alimentación y póngase en contacto con su proveedor.
- No inserte nunca dedos, palos, etc. en las tomas o salidas de aire.
- Si detecta olores raros pare la unidad, desconecte el interruptor de red y consulte con su distribuidor. De lo contrario puede haber una rotura, una descarga eléctrica o fuego.
- Este aparato de aire acondicionado NO debe ser utilizado por niños ni por personas inválidas sin el control de una persona adulta.
- Los niños pequeños deben estar vigilados por personas adultas para impedir que jueguen con el equipo de aire acondicionado.
- Si se producen fugas de gas refrigerante, pare la unidad, ventile bien la habitación y avise a su proveedor.
- Este equipo se ha diseñado para ser utilizado por usuarios expertos o cualificados en comercios, industrias ligeras y granjas, o para su uso comercial por personas no expertas.
- Este aparato puede ser utilizado por niños de a partir de 8 años de edad y por personas con capacidades físicas, sensoriales o mentales reducidas, o que carezcan de experiencia y conocimientos, siempre y cuando hayan recibido supervisión o instrucciones relativas al uso del aparato de modo seguro y comprendan los riesgos existentes. Los niños no deben jugar con el aparato. La limpieza y el mantenimiento por parte del usuario no deben realizarlos niños sin la debida supervisión.
- Este aparato no debe ser utilizado por personas (incluidos niños) que presenten una discapacidad física, sensorial o mental, y tampoco por aquellos que no dispongan de la experiencia o el conocimiento necesario, a menos que lo hagan bajo la supervisión de una persona responsable de la seguridad o que hayan recibido instrucciones por parte de esta sobre uso del aparato.
- Los niños deben estar vigilados por personas adultas para impedir que jueguen con el equipo.
- Cuando instale o cambie de sitio el acondicionador de aire, o al realizar tareas de mantenimiento, utilice únicamente el refrigerante indicado en la unidad exterior para cargar los tubos del refrigerante. No lo mezcle con otro tipo de refrigerante y vacíe completamente de aire los tubos. Si el aire se mezcla con el refrigerante, podría producir una tensión anormalmente alta en el tubo del refrigerante y ocasionar una explosión u otros peligros. Usar un refrigerante distinto al indicado para el sistema provocará un fallo mecánico, un funcionamiento defectuoso del sistema o la avería de la unidad. En el peor de los casos, podría suponer un grave impedimento para garantizar la seguridad del producto.
- Esta unidad debe instalarse en habitaciones con una superficie de suelo superior a la especificada en el manual de instalación de la unidad exterior. Consulte el manual de instalación de la unidad exterior.
- Para acelerar el proceso de descongelación o para limpiar el aparato, utilice únicamente los medios recomendados por el fabricante.
- El aparato debe guardarse en una habitación sin fuentes de ignición en funcionamiento continuo (por ejemplo: llamas abiertas, un aparato de gas en funcionamiento o un calentador eléctrico en funcionamiento).
- No perfore ni queme el equipo.
- Tenga en cuenta que es posible que los refrigerantes no emitan olores.

# 1. Medidas de Seguridad

## ⚠ Cuidado:

- No utilice objetos puntiagudos para apretar los botones ya que podría dañarse el controlador remoto.
- No bloquee ni cubra nunca las tomas y salidas de las unidades interior y exterior.

# 2. Nombres de las piezas

## ■ Unidad interior

	SLZ-M-FA
Pasos del ventilador	3 pasos
Deflector	Automático oscilante
Rejilla	-
Filtro	Larga duración
Indicación de limpieza de filtro	2.500 horas
Ajuste del n.º de modelo del controlador remoto inalámbrico	002

## Eliminación de la unidad

Cuando deba eliminar la unidad, consulte con su distribuidor.

## ■ SLZ-M-FA

Modelo empotrado en techo de 4 direcciones

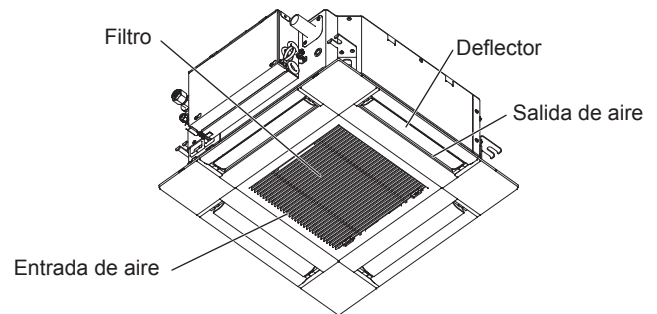

## ■ Controlador remoto cableado

### Interfaz del controlador

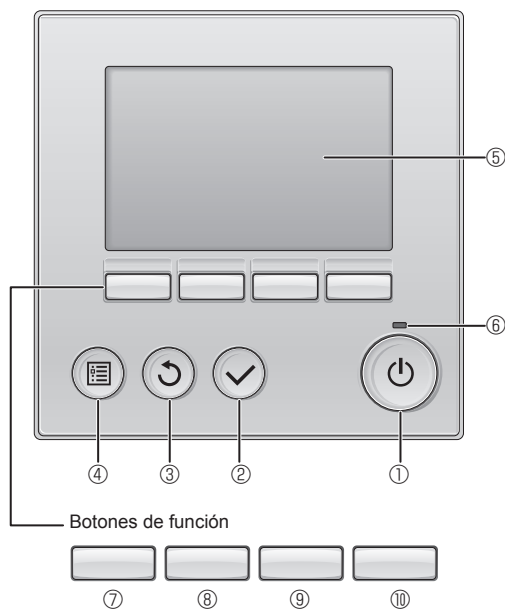

Las funciones de los botones de función cambian dependiendo de la pantalla.

Consulte la guía de funciones de los botones que aparece en la parte inferior del LCD para ver las funciones que tienen en cada una de las pantallas.

Cuando el sistema se controla a nivel central, la guía de función del botón que corresponde al botón bloqueado no aparecerá.

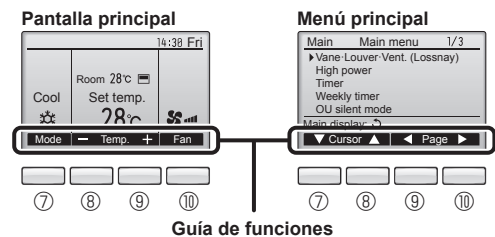

### ① Botón [ENCENDIDO/APAGADO]

Presione para ENCENDER/APAGAR la unidad interior.

### ② Botón [ACEPTAR]

Presione para guardar la configuración.

### ③ Botón [VOLVER]

Pulse para volver a la pantalla anterior.

### ④ Botón [MENÚ]

Presione para ir al Menú principal.

### ⑤ LCD con iluminación de fondo

Aparecerá la configuración de operaciones.

Cuando la luz de fondo esté apagada, al presionar cualquier botón se ilumina la luz de fondo y permanece encendida durante un periodo de tiempo determinado dependiendo de la pantalla.

### ⑥ Lámpara de ENCENDIDO/APAGADO

Esta lámpara se ilumina en verde mientras la unidad esté en funcionamiento. Parpadea cuando se está iniciando el controlador remoto o cuando hay un error.

### ⑦ Botón de función [F1]

Pantalla principal: Presione para cambiar el modo de operación.

Menú principal: Presione para mover el cursor hacia abajo.

### ⑧ Botón de función [F2]

Pantalla principal: Presione para disminuir la temperatura.

Menú principal: Presione para mover el cursor hacia arriba.

### ⑨ Botón de función [F3]

Pantalla principal: Presione para aumentar la temperatura.

Menú principal: Presione para ir a la página anterior.

### ⑩ Botón de función [F4]

Pantalla principal: Presione para cambiar la velocidad del ventilador.

Menú principal: Presione para ir a la página anterior.

Cuando la luz de fondo está apagada, la luz se enciende al presionar cualquier botón, que no realizará su función. (salvo el botón [ENCENDIDO/APAGADO])

## 2. Nombres de las piezas

### Pantalla

La pantalla principal se puede visualizar en dos modos diferentes: "Completo" y "Básico". Por defecto, viene configurada a "Completo". Para cambiar al modo "Básico", cambie la configuración en la configuración de la pantalla principal. (Consulte el manual de instrucciones incluido con el controlador remoto.)

<Modo completo>

\* Todos los iconos se muestran para explicar su significado.

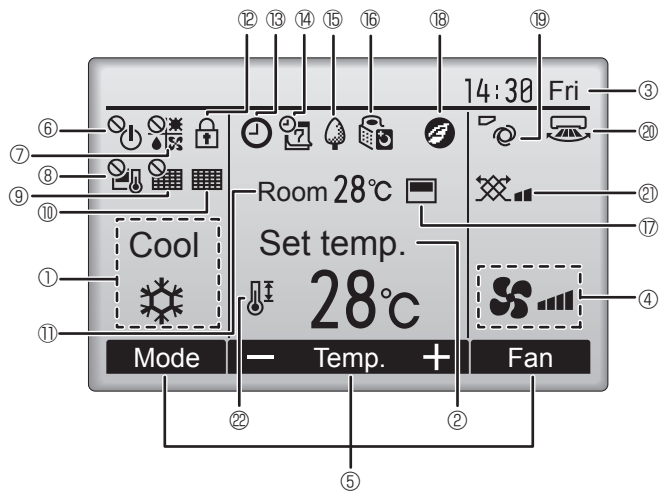

<Modo básico>

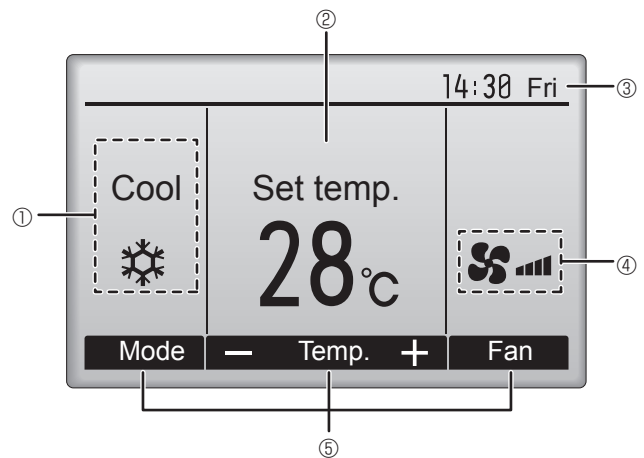

#### ① Modo de operación

Aquí aparece el modo de funcionamiento de la unidad interior.

#### ② Temperatura predeterminada

Aquí aparece la configuración predeterminada de temperatura.

#### ③ Hora (Consultar el Manual de instalación)

Aquí aparece la hora actual.

#### ④ Velocidad del ventilador

La configuración de la velocidad del ventilador aparece aquí.

#### ⑤ Guía de funciones del botón

Aquí aparecen las funciones de los botones correspondientes.



Aparece cuando el ENCENDIDO/APAGAO se controla a nivel central.



Aparece cuando el modo de funcionamiento se opera a nivel central.



Aparece cuando la temperatura predeterminada se controla a nivel central.



Aparece cuando la función de restauración del filtro se controla a nivel central.



Indica cuando necesita mantenimiento el filtro.

#### ⑪ Temperatura de la habitación (Consultar el Manual de instalación)

Aquí aparece la temperatura actual de la habitación.



Aparece cuando los botones están bloqueados.



Aparece cuando está habilitada la función "Program. On/Off", "Modo noche" o programador "Auto-Off".



aparece al deshabilitar el programador mediante el sistema de control centralizado.



Aparece cuando se activa el programador semanal.



Aparece mientras la unidad está funcionando en modo ahorro de energía. (No aparecerá en algunos modelos de unidades interiores)



Aparece mientras las unidades exteriores están funcionando en modo silencioso.



Aparece cuando el termistor incorporado en el controlador remoto está activado para controlar la temperatura de la habitación (⑪).



aparece cuando el termistor de la unidad interior está activado para controlar la temperatura de la habitación.



Aparece al utilizar las unidades en el modo de ahorro de energía con el sensor 3D i-See.



Indica la configuración del álabe.



Indica la configuración de la tablilla.



Indica la configuración de la ventilación.



Aparece cuando se restringe el rango de temperatura predeterminada.

La mayoría de las configuraciones (excepto ENCENDER/APAGAR, modo, velocidad del ventilador, temperatura) pueden realizarse desde la pantalla Menú. (Consulte el manual de instrucciones incluido con el controlador remoto.)

## 2. Nombres de las piezas

### ■ Para controlador remoto inalámbrico

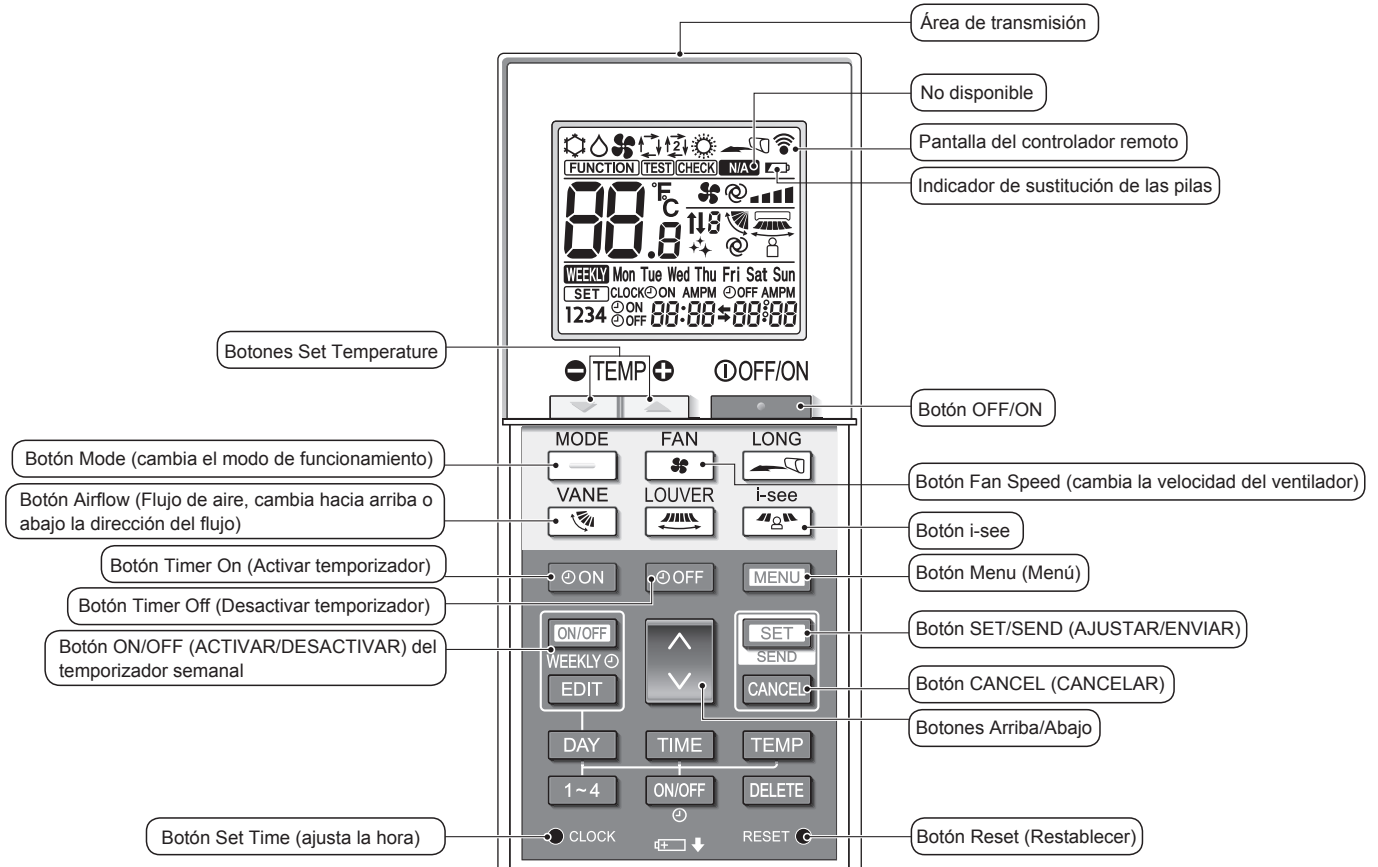

**Modo de funcionamiento**

- Frio
- Secar
- Ventilador
- Auto (punto de ajuste individual)
- Calor
- Auto\* (punto de ajuste doble)

\* Debe realizarse el ajuste inicial. Consulte el Manual de instalación.

**Ajuste de la temperatura**  
Pueden cambiarse las unidades de temperatura. Para más detalles, consulte el Manual de instalación.

**Configuración del álabes**

Posición 1 Posición 2 Posición 3 Posición 4 Posición 5 Oscilación Auto

**No disponible**  
Aparece cuando se selecciona una función no compatible.

**Indicador de sustitución de las pilas**  
Aparece cuando el nivel de la batería es bajo.

**Ajuste de la velocidad del ventilador**

**Sensor 3D i-See (distribución del aire)**

Por defecto Directo Indirecto

Cuando se selecciona Directo o Indirecto, el ajuste del deflector se establece en "Auto".

## 2. Nombres de las piezas

### Notas (solo para el controlador remoto inalámbrico):

- Cuando utilice el controlador remoto inalámbrico, apunte hacia el receptor de la unidad interior.
- Si el controlador remoto se utiliza unos dos minutos después de encender la unidad interior, esta puede pitar dos veces, ya que estará realizando la comprobación automática inicial.
- La unidad interior pitará para confirmar que ha recibido la señal transmitida desde el controlador remoto. La unidad interior puede recibir señales emitidas a un máximo de 7 metros en línea recta en un rango de 45° a derecha e izquierda de la unidad. Sin embargo, ciertos sistemas de iluminación, con fluorescentes o luces fuertes, pueden afectar a la capacidad de recepción de señal de la unidad interior.
- Si la luz de funcionamiento situada cerca del receptor de la unidad interior parpadea, será necesario inspeccionar la unidad. Para el servicio técnico, consulte a su distribuidor.
- Trate el controlador remoto con cuidado. Procure que no se le caiga ni sufra golpes. Además, no lo moje ni lo deje en un lugar con un alto grado de humedad.
- Para impedir que el controlador remoto se pierda, instale el soporte incluido con el controlador remoto en una pared y asegúrese de colocar el mando en su soporte tras su uso.
- Si la unidad interior emite 4 pitidos cuando se utiliza el mando a distancia inalámbrico, cambie el ajuste del modo automático al modo AUTO (punto de ajuste individual) o al modo AUTO (punto de ajuste doble).  
Para más detalles, consulte el Aviso incluido (hoja A5) o el Manual de instalación.

### ■ Unidad exterior

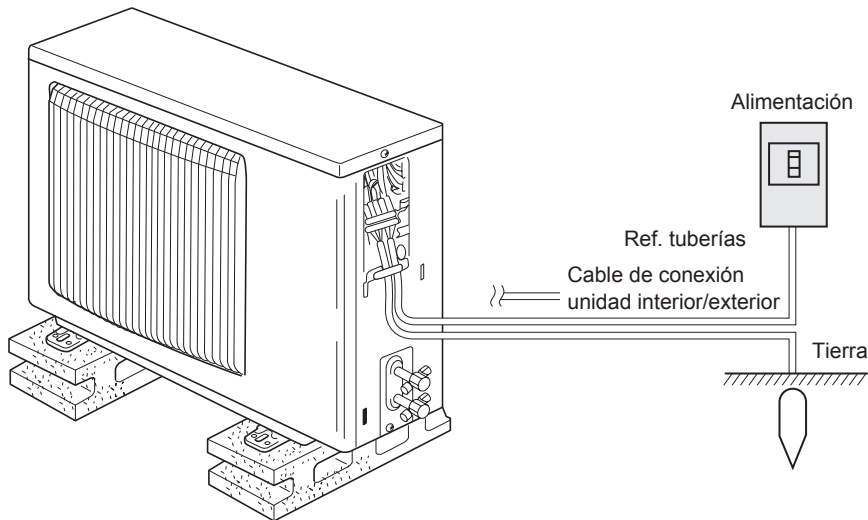

### Instalación/sustitución de pilas

1. Retire la cubierta superior, inserte dos pilas LR6 AA y vuelva a colocar la cubierta superior.

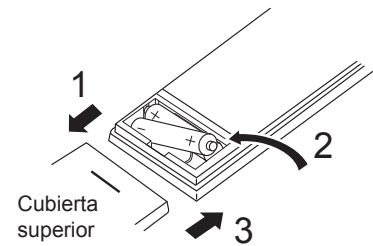

Dos pilas LR6 AA  
Inserte las pilas comenzando por el polo negativo (-). Al insertar las pilas, respete la polaridad (+, -).

2. Pulse el botón Reset (Restablecer).

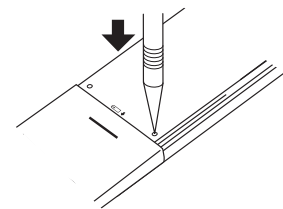

Pulse el botón Reset (Restablecer) con un objeto terminado en punta.

## 3. Manejo

- Para obtener información sobre el método de funcionamiento, consulte el manual de instrucciones suministrado con cada controlador remoto.

### 3.1. Encendido/Apagado del sistema

#### [ENCENDER]



Presione el botón [ENCENDIDO/APAGADO]. La lámpara de ENCENDIDO/APAGADO se iluminará en verde y comenzará a funcionar la unidad.

#### [APAGAR]

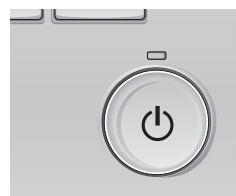

Presione de nuevo el botón de [ENCENDIDO/APAGADO]. La lámpara de ENCENDIDO/APAGADO se apagará y la unidad dejará de funcionar.

#### Nota:

Aunque pulse el botón ENCENDIDO/APAGADO inmediatamente después de terminar la operación en curso, el aire acondicionado no se iniciará durante unos 3 minutos.

Ello sirve para evitar daños en los componentes internos.

### 3. Manejo

#### ■ Memoria del estado de funcionamiento

	Configuración del controlador remoto
Modo de funcionamiento	Modo de funcionamiento antes de apagar la unidad
Temperatura predeterminada	Temperatura predeterminada antes de apagar la unidad
Velocidad del ventilador	Velocidad del ventilador antes de apagar la unidad

#### ■ Rango de temperatura predeterminada configurable

Modo de funcionamiento	Rango de temperatura predeterminada
Frío/Secar	19 – 30 °C
Calor	17 – 28 °C
Auto	19 – 28 °C
Ventilador/Ventilación	No se puede configurar

### 3.2. Selección Modo

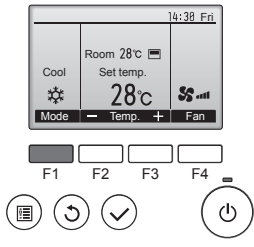

Presione el botón [F1] para ver los modos de operación en el orden de: “Cool” (Frío), “Dry” (Secar), “Fan” (Vent.), “Auto” y “Heat” (Calor). Seleccione el modo de funcionamiento deseado.

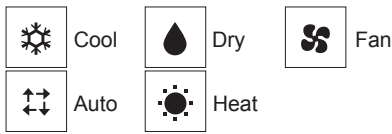

- Los modos de funcionamiento que no estén disponibles para el modelo de unidad interior conectado no aparecerán en la pantalla.

#### Qué significa que parpadee el icono de modo

El icono de modo parpadeará cuando las otras unidades en el mismo sistema de refrigeración (conectado a la misma unidad exterior) están funcionando ya en un modo diferente. En este caso, el resto de la unidad en el mismo grupo podrá funcionar solamente en el mismo modo.

### Información sobre los equipos de aire acondicionado multisistema (Unidad exterior: serie MXZ)

► Los equipos de aire acondicionado multisistema (unidad exterior de la serie MXZ) permiten conectar dos o más unidades interiores a una sola unidad exterior. Estas unidades interiores (dos o más) podrán funcionar simultáneamente, dependiendo de la capacidad del equipo.

- Si intenta poner en funcionamiento de manera simultánea dos o más unidades interiores conectadas a una sola unidad exterior, una para la refrigeración y otra para la calefacción, el equipo selecciona el modo de funcionamiento de la unidad interior que ha de funcionar en primer término. El resto de unidades interiores que tengan que ponerse en funcionamiento posteriormente no pueden activarse y mostrarán un estado de funcionamiento que parpadeará. En este caso, seleccione el mismo modo de funcionamiento en todas las unidades interiores.
- Puede darse el caso de que la unidad interior, que esté funcionando en modo “Auto”, no pueda cambiar entre los modos “Cool” (Frío) / “Heat” (Calor) y quede en estado de espera.
- Si la unidad interior empieza a funcionar al mismo tiempo que la unidad exterior está eliminando la escarcha, tardará unos minutos (Máx. 15 minutos aproximadamente) en generar aire caliente.
- En el modo de calefacción, aunque la unidad interior no esté en funcionamiento, es posible que dicha unidad se caliente o se oiga el ruido del refrigerante, pero esto no supone ninguna anomalía. Lo que sucede es que el refrigerante circula continuamente dentro de la unidad interior.

#### Funcionamiento automático

- De acuerdo con la temperatura ajustada, el funcionamiento de refrigeración comenzará si la temperatura de la sala es demasiado alta. El modo de calefacción comenzará si la temperatura de la sala es demasiado baja.

- Durante el funcionamiento automático, si la temperatura de la sala cambia y permanece 2 °C o más por encima de la temperatura ajustada durante 15 minutos, el acondicionador de aire cambiará a modo de refrigeración. Asimismo, si la temperatura permanece 2 °C o más por debajo de la temperatura ajustada durante 15 minutos, el acondicionador de aire cambiará a modo de calefacción.

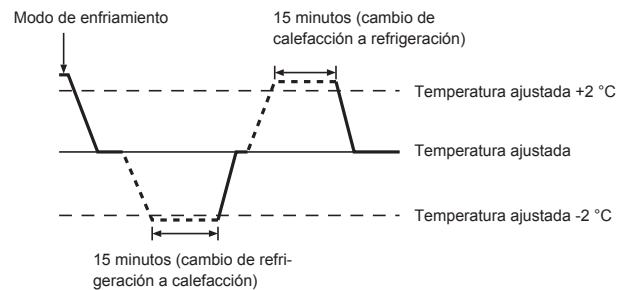

### 3.3. Ajuste de la temperatura

<Cool (Frío), Dry (Secar), Heat (Calor), y Auto>

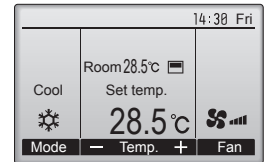
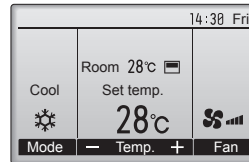

Ejemplo de visualización (Centígrados en incrementos de 0,5 grados)



Pulse el botón [F2] para disminuir la temperatura preestablecida y pulse el botón [F3] para aumentarla.

- Consulte la tabla en la página 71 para ver el rango de temperatura seleccionable para los diferentes modos de funcionamiento.
- El rango de temperatura predeterminada no se puede configurar para el funcionamiento del Ventilador/Ventilación.
- La temperatura preestablecida será visualizada en Centígrados en incrementos de 0,5 o 1 grado, o en Fahrenheit, dependiendo del modelo de unidad interior y del ajuste del modo de pantalla del control remoto.

### 3. Manejo

#### 3.4. Ajuste de la velocidad del ventilador

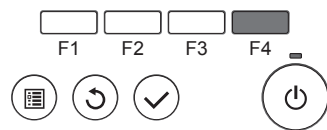
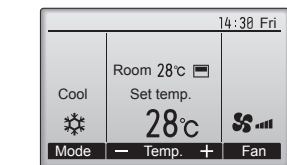

Presione el botón [F4] para ver las velocidades del ventilador en el siguiente orden.

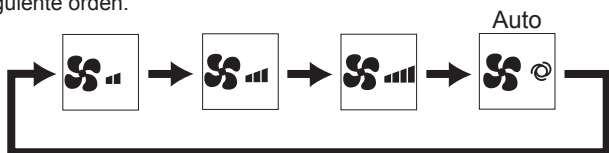

- Las velocidades de ventilador disponibles dependen de los modelos de unidades interiores conectados.

#### Notas:

- El número de velocidades del ventilador disponibles depende del tipo de unidad conectada.
- En los siguientes casos, la velocidad real del ventilador generada por la unidad diferirá de la velocidad mostrada en la pantalla del mando a distancia.
  - Cuando la pantalla está en los estados "STAND BY" (RESERVA) o "DEFROST" (DESCONGELACIÓN).
  - Cuando la temperatura del intercambiador de calor es baja en modo de calefacción (por ejemplo, inmediatamente después de que se active el modo de calefacción).
  - En modo HEAT, cuando la temperatura ambiente de la habitación es superior al valor de configuración de la temperatura.
  - Cuando la unidad esté en modo DRY.

#### 3.5. Ajuste de la dirección del flujo de aire

##### 3.5.1 Navegación por el Menú principal

###### <Acceder al Menú principal>

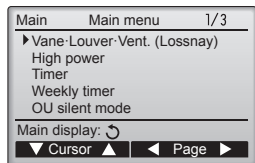

Presione el botón [MENÚ]. Aparecerá el Menú principal.

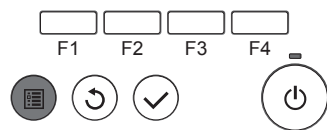

###### <Selección del elemento>

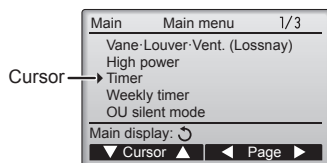

Presione [F1] para mover el cursor hacia abajo. Presione [F2] para mover el cursor hacia arriba.

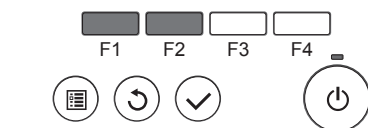

###### <Navegación por las páginas>

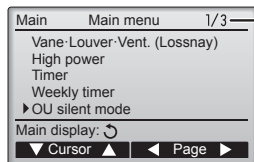

Página  
Presione [F3] para ir a la página anterior.  
Presione [F4] para ir a la siguiente página.

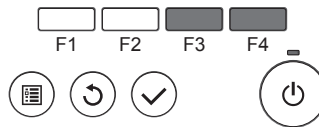

###### <Guardar la configuración>



Seleccione el elemento deseado y presione el botón [ACEPTAR].

Aparecerá la pantalla para configurar el elemento seleccionado.

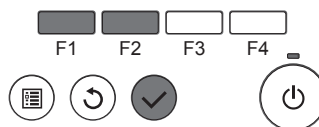

###### <Salir de la pantalla del Menú principal>

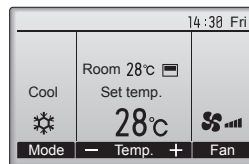

Presione el botón [VOLVER] para salir del Menú principal y volver a la pantalla principal.

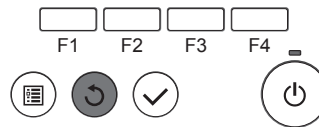

Si no se toca ningún botón durante 10 minutos, la pantalla volverá automáticamente a la Pantalla principal. No se guardará ninguno de los cambios realizados que no se hayan guardado.

###### <Visualización de las funciones no admitidas>

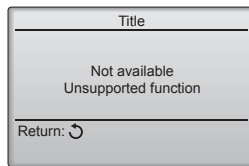

Aparecerá un mensaje a la izquierda si el usuario selecciona una función no admitida por el modelo de unidad interior correspondiente.

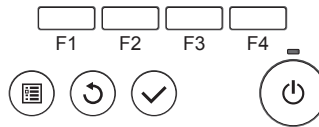



### 3. Manejo

#### 3.5.2 Lama-Vent. <Acceder al menú>

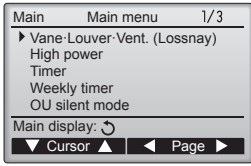

#### <Configuración del álabes>

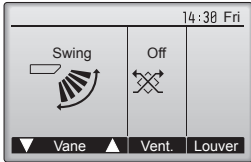

Seleccione "Vane·Louver·Vent. (Lossnay)" (Lama·Deflector·Vent. (Lossnay)) en el Menú principal (consultar la página 72), y presione el botón [ACEPTAR].

Presione los botones [F1] o [F2] para ver las diferentes opciones de configuración del álabes: "Step 1" (Posición 1), "Step 2" (Posición 2), "Step 3" (Posición 3), "Step 4" (Posición 4), "Step 5" (Posición 5), "Swing" (Oscilación) y "Auto".

Seleccione la configuración deseada.

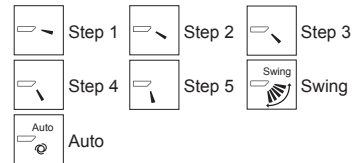

Seleccione "Swing" (Oscilación) para que los álabes se muevan hacia arriba y hacia abajo automáticamente. Cuando configure de "Step 1" (Posición 1) a "Step 5" (Posición 5), el álabes estará fijo en el ángulo seleccionado.

#### <Volver al Menú principal>

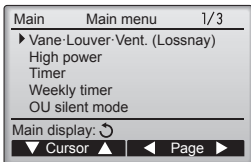

Presione el botón [VOLVER] para volver al Menú principal.

#### Notas:

- Durante la operación de oscilación, la indicación de dirección en la pantalla no cambia al mismo tiempo que los deflectores direccionales de la unidad.
- Las direcciones disponibles dependen del tipo de unidad conectada.
- En los siguientes casos, la dirección real del aire diferirá de la dirección indicada en la pantalla del mando a distancia.
  1. Cuando la pantalla está en los estados "STAND BY" (RESERVA) o "DEFROST" (DESCONGELACIÓN).
  2. Inmediatamente después de iniciar el modo calentador (durante la espera para la realización del cambio).
  3. En modo calentador, cuando la temperatura ambiente de la sala sea superior a la configuración de la temperatura.

#### <Para ajustar el aire en dirección Arriba/Abajo de forma fija>

#### Notas:

- Según la unidad exterior que se vaya a conectar, esta función no puede ajustarse.

- Para las series SLZ-M-FA, la salida de aire correspondiente solo puede fijarse en una determinada dirección mediante los siguientes procedimientos. Una vez fijada la salida, solo ésta se fija cada vez que se encienda el acondicionador de aire (el resto de salidas siguen la dirección de aire ARRIBA/ABAJO ajustada en el controlador remoto).

#### ■ Definición de términos

- "Refrigerant address No." (Nº dirección refrigerante) y "Unit No." (unidad nº) son los números asignados al acondicionador de aire.
- "Salida nº" es el número asignado a cada salida del acondicionador de aire. (Consulte la siguiente ilustración.)
- "Dirección del aire Arriba/Abajo" es la dirección (ángulo) que se ha de fijar.

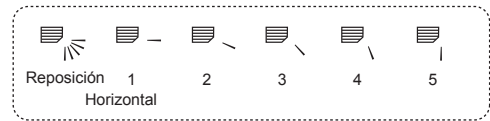

Circulación de aire horizontal



Hacia abajo

#### Ajuste del controlador remoto

En esta salida, la dirección de circulación del aire está controlada por el ajuste del controlador remoto.

#### Fijación

En esta salida, la circulación del aire está fijada en una dirección concreta.

\* Si tiene frío debido a que el aire le da directamente, la circulación de éste puede fijarse en posición horizontal para que no ocurra esto.

#### Caja de los componentes eléctricos

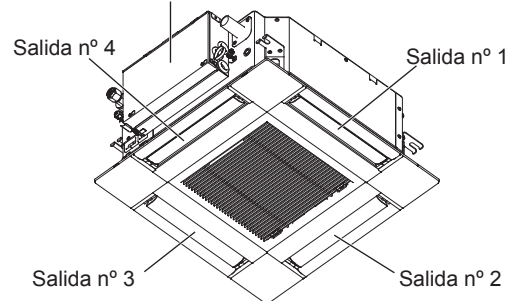

#### Nota:

El nº de salida se indica según el número de ranuras en ambos extremos de cada salida de aire. Ajuste la dirección del aire consultando la información que se muestra en la pantalla del controlador remoto.

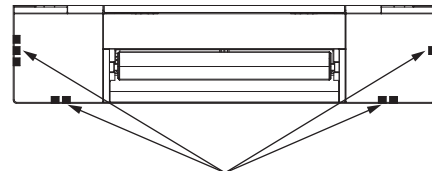

Marcas de identificación de la salida de aire

### 3. Manejo

#### ■ Ángulo lama manual (Controlador remoto cableado)

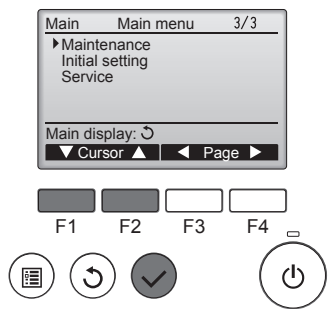

① Seleccione "Maintenance" (Mantenimiento) en el Menú principal (consulte la página 72) y presione el botón [ACEPTAR].

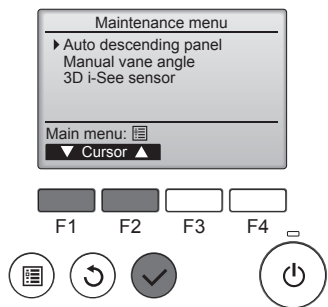

② Seleccione "Manual vane angle" (Ángulo lama manual) con los botones [F1] o [F2], y presione el botón [ACEPTAR].

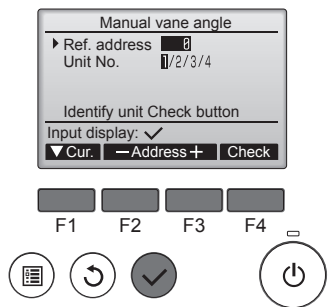

③ Mueva el cursor a "Ref. address" (Codificación) o "Unit No." (Nº Unid.) con el botón [F1] para seleccionar.

Seleccione la dirección del refrigerante y el número de unidad para las unidades cuyos álabes haya que fijar, con el botón [F2] o [F3], y presione el botón [ACEPTAR].

- Ref. address (Codificación): Dirección refrigerante
- Unit No. (Nº Unid.): 1, 2, 3, 4

Presione el botón [F4] para confirmar la unidad. Solo el deflector de la unidad interior apunta hacia abajo.

④ Aparecerán los ajustes actuales.

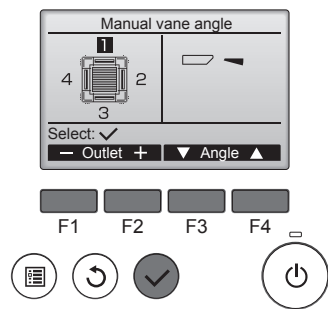

Seleccione las salidas deseadas de 1 a 4 con los botones [F1] o [F2].

- Salida: "1", "2", "3", "4" y "1, 2, 3, 4, (todas las salidas)".

Pulse el botón [F3] o [F4] para desplazarse por las opciones en este orden: "No setting (reset)" (Sin configurar (Borrar)), "Step 1" (Posición 1), "Step 2" (Posición 2), "Step 3" (Posición 3), "Step 4" (Posición 4), "Step 5" (Posición 5) y "Draft reduction" (Reducción de corrientes)\*.

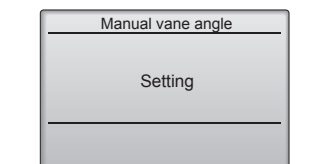

Seleccione la configuración deseada.

\* Reducción de corrientes  
La dirección del flujo de aire para este ajuste es más horizontal que la dirección del flujo de aire para el ajuste "Step 1" (Posición 1) para reducir la sensación de corrientes de aire. La reducción de corrientes solo puede ajustarse para 1 deflector.

#### ■ Configuración del álabe

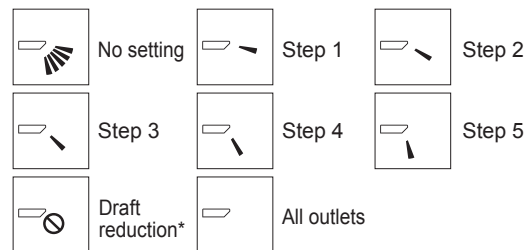

Presione el botón [ACEPTAR] para guardar los ajustes. Aparecerá una pantalla indicando que se está transmitiendo la información de configuración.

Los cambios de configuración se realizarán en la salida seleccionada. La pantalla volverá automáticamente a la mostrada arriba (Posición 5) una vez se haya completado la transmisión.

Realice las configuraciones para las otras salidas, siguiendo los mismos procedimientos.

Si se seleccionan todas las salidas, se mostrará la siguiente vez que la unidad entre en funcionamiento.

Navegación por las pantallas

- Para volver al Menú principal ..... Botón [MENÚ]
- Para volver a la pantalla anterior ..... Botón [VOLVER]

#### ■ Ángulo manual del deflector (mando a distancia inalámbrico)

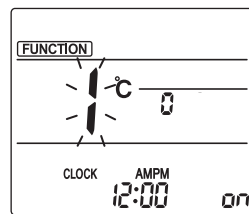

Fig. 1

① Vaya al modo de ajuste manual del deflector

Pulse el botón [MENU]. (Inicie esta operación con la pantalla de estado del mando a distancia apagada). "FUNCTION" (FUNCIÓN) se ilumina y "1" parpadea. (Fig. 1) Pulse el botón [↵] para seleccionar "2" y, a continuación, pulse el botón [SET].

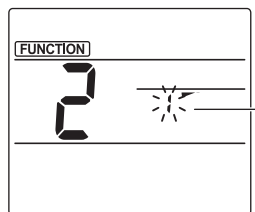

Fig. 2

② Seleccione el número de deflector (Fig. 2)

Pulse los botones [↑] para seleccionar el número de deflector (A) y, a continuación, pulse el botón [SET].

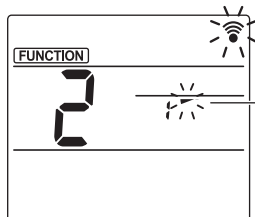

Fig. 3

③ Ajuste el ángulo del deflector (Fig. 3)

Pulse los botones [↕] para seleccionar el ángulo del deflector (B). Apunte el mando a distancia inalámbrico hacia el receptor de la unidad interior, y luego pulse el botón [SET].

Pantalla				
Configuración	Posición 1	Posición 2	Posición 3	Posición 4
Pantalla			Ninguna visualización	
Configuración	Posición 5	Sin configurar	Reducción de corrientes*	

\* La reducción de corrientes sólo puede ajustarse para 1 deflector. El ajuste sólo se activa para el último deflector que se configuró.

**Nota:**  
No establezca la reducción de corrientes en un entorno con una humedad alta. En caso contrario, podría formarse condensación y causar goteo.

# 3. Manejo

## ■ Procedimiento de confirmación

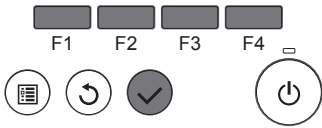
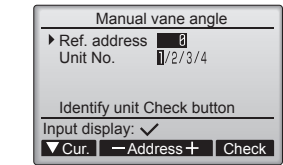

- En primer lugar, confirme ajustando "Ref. address" (Codificación) a 0 y "Unit No." (Nº Unid.) a 1.
  - Mueva el cursor a "Ref. address" (Codificación) o "Unit No." (Nº Unid.) con el botón [F1] para seleccionar.
  - Seleccione la dirección del refrigerante y el número de unidad para las unidades cuyos álabes haya que fijar, con el botón [F2] o [F3], y presione el botón [ACEPTAR].
  - Ref. address (Codificación): Dirección refrigerante
  - Unit No. (Nº Unid.): 1, 2, 3, 4

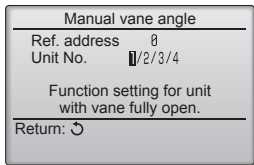

- Cambie el "Unit No." (Nº Unid.) en orden y compruebe todas las unidades.
  - Pulse el botón [F1] para seleccionar "Unit No." (Nº Unid.).
  - Pulse el botón [F2] o [F3] para cambiar el "Nº Unid." a la unidad que desea comprobar, y luego pulse el botón [F4].
  - Después de pulsar el botón [F4], espere unos 15 segundos y compruebe el estado actual del acondicionador de aire.
    - La lama está orientada hacia abajo. → Este acondicionador de aire se visualiza en el controlador remoto.
    - Todas las salidas están cerradas. → Pulse el botón [VOLVER] y continúe la operación desde el principio.
    - Se visualizan los mensajes mostrados a la izquierda. → El dispositivo de destino no existe en esta codificación de refrigerante.

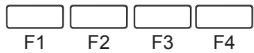
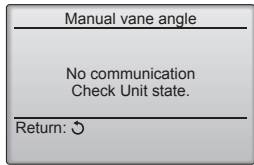

- Cambie la "Ref. address" (Codificación) al siguiente número.
  - Consulte el paso ① para cambiar la "Ref. address" (Codificación) y continúe con la confirmación.

## 3.6. Ajuste del sensor 3D i-See

### 3.6.1 Ajuste del sensor 3D i-See

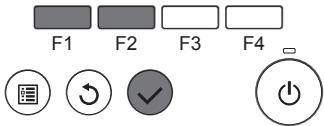
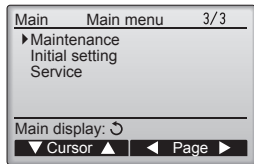

- Seleccione "Maintenance" (Mantenimiento) desde el menú Principal (consulte la página 72), y pulse el botón [ACEPTAR].

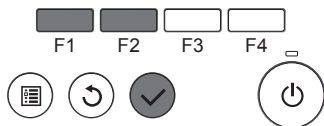
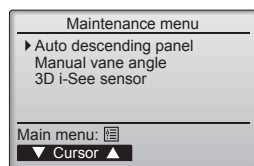

- Seleccione "3D i-See sensor" (Sensor 3D i-See) con el botón [F1] o [F2], y pulse el botón [ACEPTAR].

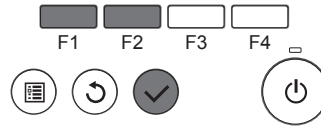
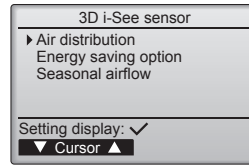

- Seleccione el menú deseado con el botón [F1] o [F2], y pulse el botón [ACEPTAR].
  - Distribución del aire
    - Seleccione el método de control de la dirección del flujo de aire cuando ésta se ajusta a "Auto".
  - Opción de ahorro de energía
    - Activa el modo de ahorro de energía en función de si el sensor 3D i-See detecta personas en la habitación.
  - Flujo de aire estacional
    - Cuando el termostato se apaga, el ventilador y los deflectores funcionan según los ajustes de control.

## 3.6.2 Distribución del aire

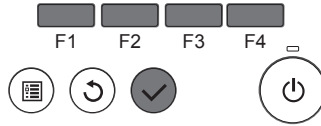
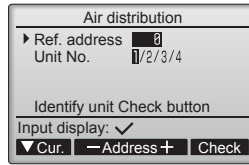

- Mueva el cursor hacia "Ref. address" (Codificación) o "Unit No." (Nº Unid.) con el botón [F1] para seleccionar una opción.
  - Seleccione la dirección del refrigerante y el número de unidad para las unidades cuyos deflectores deba fijar, con el botón [F2] o [F3], y pulse el botón [ACEPTAR].
  - Codificación: dirección del refrigerante
  - Nº Unid.: 1, 2, 3, 4
  - Pulse el botón [F4] para confirmar la unidad. Solo el deflector de la unidad interior de destino apunta hacia abajo.

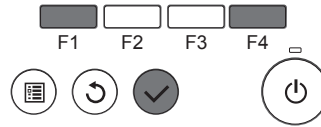
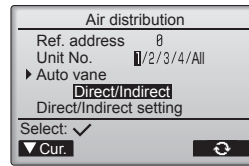

- Seleccione el menú con el botón [F4].
  - Por defecto → Zona → Directo/Indirecto → Por defecto...

Por defecto: el movimiento de los deflectores es el mismo que durante el funcionamiento normal. Durante el modo de refrigeración, todos los deflectores se mueven en la dirección del flujo de aire horizontal. Durante el modo de calefacción, todos los deflectores se mueven en la dirección del flujo de aire hacia abajo.

Zona: los deflectores se mueven en la dirección del flujo de aire hacia abajo, hacia las zonas con una temperatura del suelo elevada durante el modo de refrigeración y hacia las zonas con una temperatura del suelo baja durante el modo de calefacción. En caso contrario, los deflectores se mueven en la dirección del flujo de aire horizontal.

Directo/Indirecto: los deflectores se mueven automáticamente en función de las zonas donde se detectan personas. Los deflectores funcionan como se indica en la tabla siguiente.

	Ajuste de los deflectores	
	Directo	Indirecto
Refrigeración	horizontal → oscilación	mantener horizontal
Calefacción	mantener hacia abajo	hacia abajo → horizontal

### 3. Manejo

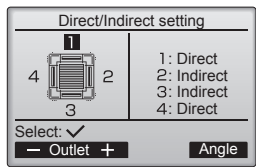

③ Si selecciona Directo/Indirecto, configure cada salida de aire. Seleccione la salida de aire con el botón [F1] o [F2], y cambie el ajuste con el botón [F4]. Después de cambiar la configuración de todas las salidas de aire, pulse el botón [ACEPTAR] para guardar la configuración.

\* Para activar esta función, la dirección del flujo de aire debe ajustarse a "Auto".

#### ■ Botón i-See (mando a distancia inalámbrico)

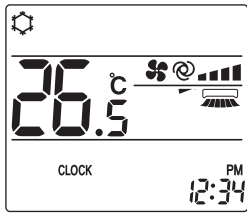

① Cada vez que pulsa durante el funcionamiento, el ajuste cambia en este orden: DESACTIVADO → Directo → Indirecto.

Pantalla			
Configuración	DESACTIVADO	Directo	Indirecto

Cuando el ajuste cambia de DESACTIVADO a Directo o Indirecto, el ajuste del deflector cambia a "Auto". Este ajuste se aplica conjuntamente a todos los deflectores.

#### 3.6.3 Opción de ahorro de energía

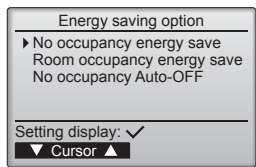

① Seleccione el menú deseado con el botón [F1] o [F2].

Ahorro de energía cuando no hay nadie en la sala

Si no hay nadie en la habitación durante 60 minutos o más, se realiza el funcionamiento de ahorro de energía equivalente a 2 °C.

Ahorro de energía cuando hay personas en la sala

Si el número de personas en la habitación se reduce a aproximadamente el 30% de la capacidad máxima, se realiza el funcionamiento de ahorro de energía equivalente a 1 °C.

Desactivación automática cuando no hay nadie en la sala

Si no hay nadie en la habitación durante el período de tiempo definido (60–180 minutos), la operación se detiene automáticamente.

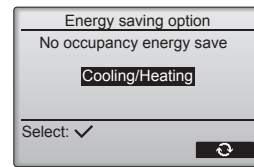

② Si se ha seleccionado Ahorro de energía cuando no hay nadie en la sala o Ahorro de energía cuando hay personas en la sala

Seleccione el ajuste con el botón [F4].  
DESACTIVADO → Solo refrigeración → Solo calefacción → Refrigeración/Calefacción → DESACTIVADO...

Después de cambiar la configuración, pulse el botón [ACEPTAR] para guardarla.

DESACTIVAR: la función está desactivada.

Solo refrigeración: la función solo se activa durante el modo de refrigeración.

Solo calefacción: la función solo se activa durante el modo de calefacción.

Refrigeración/Calefacción: la función se activa tanto durante el modo de refrigeración como durante el modo de calefacción.

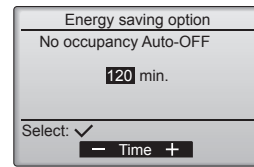
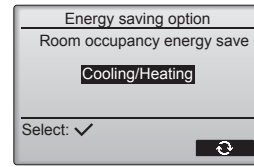

③ Si se ha seleccionado Desactivación automática cuando no hay nadie en la sala

Ajuste la duración con el botón [F3] o [F4].

---: el ajuste está desactivado (la operación no se detendrá automáticamente).

60–180: la duración puede ajustarse en incrementos de 10 minutos.

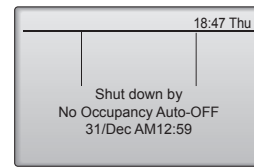

④ El mensaje de la izquierda aparecerá si la operación se detuvo automáticamente con el ajuste Desactivación automática cuando no hay nadie en la sala.

## 3. Manejo

### 3.6.4 Función Flujo de aire estacional

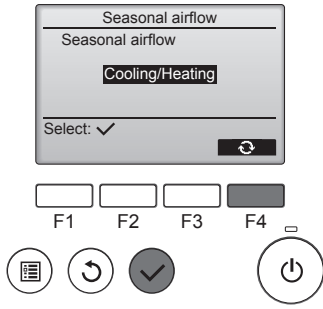

- ① Seleccione la configuración con el botón [F4].  
DESACTIVADO → Solo refrigeración → Solo calefacción → Refrigeración/Calefacción → DESACTIVADO...

Después de cambiar la configuración, pulse el botón [ACEPTAR] para guardarla.

DESACTIVAR: la función está desactivada.

Solo refrigeración: cuando el termostato se apaga durante el modo de refrigeración, los deflectores se mueven hacia arriba y hacia abajo.  
Solo calefacción: cuando el termostato se apaga durante el modo de calefacción, los deflectores se mueven en la dirección del flujo de aire horizontal para hacer circular el aire.

Refrigeración/Calefacción: la función se activa tanto durante el modo de refrigeración como durante el modo de calefacción.

- \* Para activar esta función, la dirección del flujo de aire debe ajustarse a "Auto".

#### Notas:

No se detectarán personas en los siguientes lugares.

- A lo largo de la pared en la que está instalado el acondicionador de aire
- Directamente debajo del acondicionador de aire
- Donde haya un obstáculo, por ejemplo muebles, entre la persona y el acondicionador de aire

Es posible que no se detecten personas en las siguientes situaciones.

- La temperatura de la sala es elevada.
- La persona lleva ropa muy gruesa y su piel no está expuesta.
- Hay presente un calefactor cuya temperatura cambia significativamente.
- Es posible que no se detecten ciertas fuentes de calor, como niños pequeños o mascotas.
- La fuente de calor permanece sin moverse mucho tiempo.

El sensor 3D i-See se activa aproximadamente una vez cada 3 minutos para medir la temperatura ambiente y detectar personas en la sala.

- El sonido de funcionamiento intermitente es un sonido normal que se emite al moverse el sensor 3D i-See.
- Si se utiliza el Controlador Remoto MA para controlar varios sistemas de refrigeración, no puede utilizarse la desactivación automática cuando no hay nadie en la sala.

## 4. Temporizador

■ Las funciones del temporizador son distintas en cada controlador remoto.

■ Para obtener información sobre el manejo del controlador remoto, consulte el manual de instrucciones correspondiente incluido con cada controlador remoto.

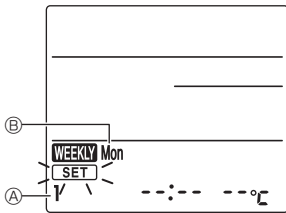

Fig. 1



Fig. 2

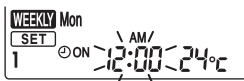

Fig. 3



Fig. 4

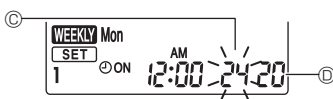

Fig. 5

#### Programación semanal (mando a distancia inalámbrico)

■ La programación semanal puede ajustarse a cuatro patrones de funcionamiento para cada día de la semana. Los ajustes incluyen las horas de activación y desactivación, así como la temperatura establecida.

##### <Modo de edición>

1. Cambie al modo de edición

- ① Pulse el botón [EDIT] con la unidad en funcionamiento o detenida.

[SET] parpadea. (Fig. 1)

2. Seleccione el patrón de ajustes

- ① Pulse el botón [1~4] para seleccionar el número del patrón de ajustes.

Cada vez que pulse el botón [1~4], el número del patrón ④ cambia en este orden: 1 → 2 → 3 → 4.

3. Seleccione el día de la semana

- ① Pulse el botón [DAY] para seleccionar el día de la semana que desee ajustar.

Cada vez que pulse el botón [DAY], el día de la semana ⑤ cambia en este orden: Mon (lunes) → Tue (martes) → Wed (miércoles) → Thu (jueves) → Fri (viernes) → Sat (sábado) → Sun (domingo) → All days (todos los días).

4. Seleccione los ajustes de funcionamiento

- ① Pulse el botón [ON/OFF] para seleccionar el ajuste de activación o desactivación del funcionamiento. (Fig. 2)  
⊙ ON (⊙ OFF) se ilumina.

Cada vez que se pulsa el botón [ON/OFF], el ajuste cambia en este orden: ⊙ ON → ⊙ OFF.

- ② Pulse el botón [TIME] para seleccionar el tiempo de funcionamiento. (Fig. 3)

El tiempo de funcionamiento parpadea.

Ajuste el tiempo de funcionamiento utilizando los botones [↑] [↓].

- El tiempo de funcionamiento puede ajustarse en incrementos de 10 minutos.

- ③ Pulse el botón [TEMP] para seleccionar la temperatura ajustada. (Fig. 4)

La temperatura ajustada parpadea.

Ajuste la temperatura utilizando los botones [↑] [↓].

- Cuando ajuste la desactivación del funcionamiento, no podrá ajustar la temperatura.

Cuando el modo AUTO (punto de ajuste doble) está activado, pulse el botón [TEMP] para cambiar entre el límite superior ⑥ y el límite inferior ⑦. (Fig. 5)

- ④ Pulsando el botón [DELETE], se borran los ajustes del número de patrón para el día de la semana mostrado.

- ⑤ Repita los pasos 2~4 para seleccionar los ajustes para cada día de la semana.

##### <Transmitir los ajustes>

Apunte el área de transmisión del mando a distancia inalámbrico hacia el receptor de la unidad interior y utilice el mando. Compruebe que la unidad interior emite 7 pitidos.

Pulse el botón [SET].

##### <Activar la programación semanal>

Pulse el botón [ON/OFF WEEKLY ⊙].

La programación semanal está operativa cuando WEEKLY está iluminado.

- La programación semanal no funciona cuando el temporizador de Activación/Desactivación está activado. La programación semanal está operativa cuando se han ejecutado todos los ajustes del temporizador de Activación/Desactivación.

## 5. Mantenimiento y limpieza

### ■ Información Filtros

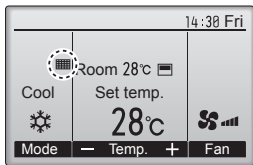

☐ aparecerá en la pantalla principal en modo Completo cuando llegue el momento de limpiar los filtros.

**Limpie, lave o cambie los filtros cuando aparezca esta señal. Consulte el Manual de instalación de la unidad interior para obtener más detalles.**

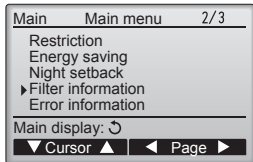

Seleccione "Filter information" (Información Filtros) en el Menú principal (consulte la página 72) y presione el botón [ACEPTAR].

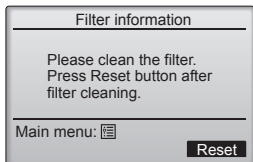
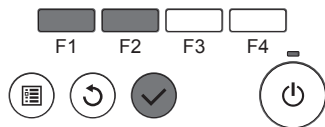

Presione el botón [F4] para restaurar la señal de filtro. Consulte el manual de Instrucciones de la unidad interior para ver cómo se limpia el filtro.

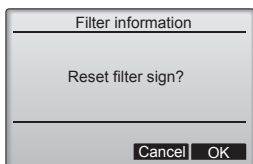
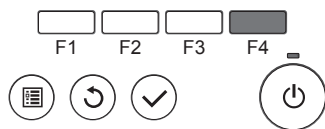

Seleccione "OK" con el botón [F4].

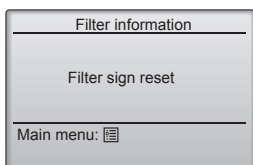
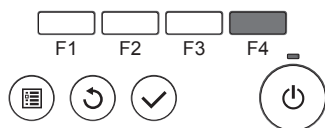

Aparecerá una ventana de confirmación.

**Navegación por las pantallas**  
 • Para volver al Menú principal ..... Botón [MENÚ]  
 • Para volver a la pantalla anterior ..... Botón [VOLVER]

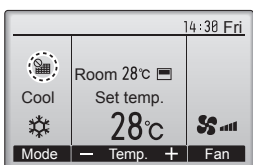

Quando se muestra ☐ en la pantalla principal en el modo Completa, el sistema está controlado a nivel central y no se puede restaurar la señal.

Si hay dos o más unidades interiores conectadas, el momento de cambiar el filtro para cada unidad puede ser diferente, dependiendo del tipo de filtro.

Aparecerá el icono ☐ cuando haya que limpiar el filtro en la unidad principal.

Cuando se restaura la señal del filtro, se restaurará el tiempo de funcionamiento acumulativo de todas las unidades.

El icono ☐ está programado para aparecer tras un determinado periodo de funcionamiento, partiendo de la base que las unidades interiores están ubicadas en un espacio con calidad de aire normal. Dependiendo de la calidad del aire, puede que haya que cambiar el filtro con más frecuencia.

El tiempo acumulativo en el cual hay que cambiar el filtro depende del modelo.

• Esta indicación no está disponible para el controlador remoto inalámbrico.

#### ⚠ Cuidado:

• Encargue la limpieza del filtro a personal autorizado.

#### ► Limpieza de los filtros

- Limpie los filtros con ayuda de una aspiradora. Si no tiene aspiradora, golpee suavemente los filtros contra un objeto sólido para desprender el polvo y la suciedad.
- Si los filtros están especialmente sucios, lávelos con agua tibia. Tenga cuidado de aclarar bien cualquier resto de detergente y deje que los filtros se sequen completamente antes de volver a ponerlos en la unidad.

#### ⚠ Cuidado:

- **No seque los filtros colocándolos al sol o con una fuente de calor como el de una estufa eléctrica; podrían deformarse.**
- **No lave los filtros en agua caliente (más de 50°C) ya que se deformarían.**
- **Cerciórese de que los filtros están siempre instalados. El funcionamiento de la unidad sin filtros puede provocar un mal funcionamiento.**

#### ⚠ Cuidado:

- **Antes de empezar la limpieza, apague la fuente de alimentación.**
- **Las unidades interiores están equipadas con un filtro que elimina el polvo del aire aspirado. Limpie el filtro usando los métodos indicados en las ilustraciones siguientes.**

#### ► Retirada del filtro

#### ⚠ Cuidado:

- **Al retirar el filtro, tenga cuidado de protegerse los ojos del polvo. Asimismo, si para hacerlo tiene que subirse a un taburete, tenga cuidado de no caerse.**
- **Una vez retirado el filtro, no toque las partes metálicas que hay en la unidad interior, ya que puede causarle heridas.**

#### ■ SLZ-M-FA

- ① Deslice las palancas de la rejilla de entrada en la dirección indicada por la flecha y deberá abrirse.
  - ② Abra la rejilla de admisión.
  - ③ Suelte la perilla del borde central de la rejilla de admisión y tire del filtro hacia delante para extraerlo.
- Ⓐ Palancas de la rejilla de entrada   Ⓑ Rejilla   Ⓒ Rejilla de admisión   Ⓓ Filtro

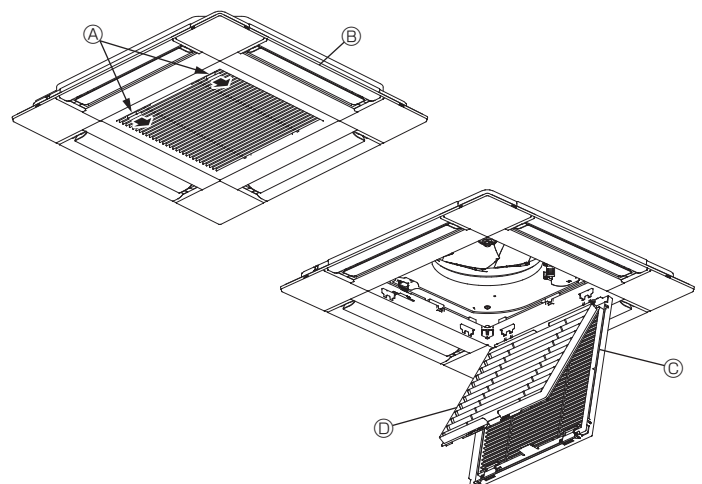

## 6. Funcionamiento de emergencia del controlador remoto inalámbrico

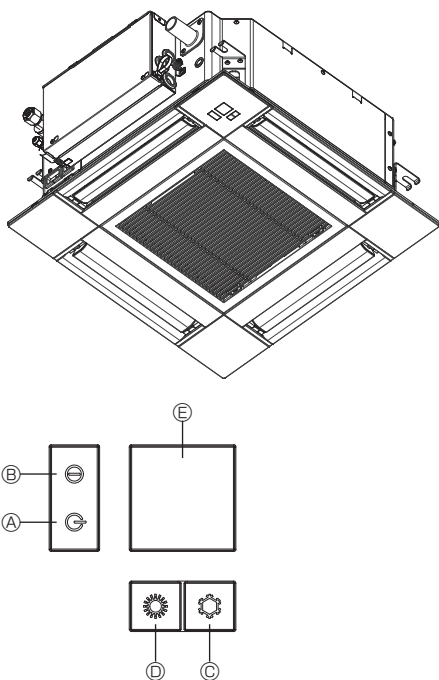

### Cuando no puede utilizar el controlador remoto

Cuando se agoten las pilas del controlador remoto o éste tenga algún fallo, puede llevar a cabo el funcionamiento de emergencia mediante los botones de emergencia que se encuentran en la rejilla del controlador.

- Ⓐ Luz DEFROST/STAND BY (DESCONGELACIÓN/RESERVA)
- Ⓑ Luz de funcionamiento
- Ⓒ Interruptor de refrigeración de funcionamiento de emergencia
- Ⓓ Interruptor de calefacción de funcionamiento de emergencia
- Ⓔ Receptor

#### Inicio del funcionamiento

- Para accionar el modo de enfriamiento, pulse el botón Ⓒ ☼ durante más de 2 segundos.
- Para accionar el modo de calefacción, pulse el botón Ⓓ ☼ durante más de 2 segundos.
- El encendido de la luz de funcionamiento Ⓑ marca el inicio del funcionamiento.

#### Notas:

- Los detalles correspondientes al modo de emergencia aparecen a continuación.

Los detalles correspondientes al MODO DE EMERGENCIA aparecen a continuación.

Modo de funcionamiento	COOL	HEAT
Temperatura ajustada	24°C	24°C
Velocidad del ventilador	Alta	Alta
Dirección del flujo de aire	Horizontal	Hacia abajo 4 (5)





#### Parada del funcionamiento

- Para detener el funcionamiento, pulse el botón Ⓒ ☼ o el botón Ⓓ ☼ durante más de 2 segundos.

## 7. Localización de fallos

¿Problemas?	Aquí tiene la solución. (La unidad funciona normalmente).
El acondicionador de aire no calienta o refrigera bien.	<ul style="list-style-type: none"> <li>■ Limpie el filtro (el flujo de aire se reduce cuando el filtro está sucio o atascado).</li> <li>■ Compruebe el ajuste de temperatura y modifique la temperatura ajustada.</li> <li>■ Asegúrese de que hay espacio suficiente alrededor de la unidad exterior. ¿Está bloqueada la entrada o la salida de aire de la unidad interior?</li> <li>■ ¿Ha dejado abierta una puerta o ventana?</li> </ul>
Cuando comienza el modo de calefacción, al principio no sale aire caliente de la unidad interior.	<ul style="list-style-type: none"> <li>■ El aire caliente no empieza a salir hasta que la unidad interior se ha calentado lo suficiente.</li> </ul>
Durante el modo de calefacción, el acondicionador de aire se detiene antes de alcanzar la temperatura ajustada para la habitación.	<ul style="list-style-type: none"> <li>■ Cuando la temperatura exterior es baja y la humedad es alta, puede formarse escarcha en la unidad exterior. Si esto sucede, la unidad exterior iniciará la operación de descongelación. Una vez transcurridos unos 10 minutos, se reanudará el funcionamiento normal.</li> </ul>
Durante el modo de refrigeración, el acondicionador de aire se detiene cuando se alcanza la temperatura ambiente definida.	<ul style="list-style-type: none"> <li>■ Para la serie SLZ-M-FA, cuando se alcanza la temperatura ambiente definida en el modo de refrigeración, el ventilador funciona a la velocidad más baja.</li> </ul>
La dirección del aire cambia durante el funcionamiento o no es posible cambiar la dirección del flujo de aire.	<ul style="list-style-type: none"> <li>■ Durante el modo de calefacción, los deflectores se mueven automáticamente a la posición de flujo de aire horizontal si la temperatura del flujo de aire es baja o durante el modo de descongelación.</li> </ul>
Cuando cambia la dirección del flujo de aire, los deflectores siempre se mueven arriba y abajo antes de detenerse en la posición ajustada.	<ul style="list-style-type: none"> <li>■ Cuando cambia la dirección del flujo de aire, los deflectores se mueven a la posición ajustada tras haber detectado la posición base.</li> </ul>
Se oye un sonido de agua fluyendo o, en ocasiones, una especie de silbido.	<ul style="list-style-type: none"> <li>■ Estos sonidos se pueden oír cuando el refrigerante fluye por el acondicionador de aire o cuando cambia el flujo del refrigerante.</li> </ul>
Se oye un traqueteo o un chirrido.	<ul style="list-style-type: none"> <li>■ Estos ruidos se oyen cuando las piezas rozan entre sí debido a la expansión y contracción provocadas por los cambios de temperatura.</li> </ul>
Hay un olor desagradable en la sala.	<ul style="list-style-type: none"> <li>■ La unidad interior recoge aire que contiene gases producidos por las paredes, moquetas y muebles, así como olores atrapados en las ropas y después lo devuelve a la sala.</li> </ul>
La unidad interior expulsa un vaho o humo blanco.	<ul style="list-style-type: none"> <li>■ Si la temperatura y la humedad de la unidad interior son altas, esto puede suceder inmediatamente tras encender el acondicionador de aire.</li> <li>■ Durante el modo de descongelación, el aire frío puede salir hacia abajo con la apariencia de vaho.</li> </ul>
La unidad exterior expulsa agua o vapor.	<ul style="list-style-type: none"> <li>■ Durante el modo de refrigeración, puede acumularse agua y gotear de las tuberías y juntas de refrigeración.</li> <li>■ Durante el modo de calefacción, puede acumularse agua y gotear del intercambiador de calor.</li> <li>■ Durante el modo de descongelación, el agua del intercambiador de calor se evapora, por lo que se emite vapor de agua.</li> </ul>
En la pantalla del controlador remoto aparece "Ⓢ" .	<ul style="list-style-type: none"> <li>■ Durante el control central, "Ⓢ" aparece en la pantalla del controlador remoto. El funcionamiento del acondicionador de aire no se puede iniciar ni detener con el controlador remoto.</li> </ul>
Al reiniciar el acondicionador de aire poco después de apagarlo, no funciona al pulsar el botón ON/OFF (ENCENDIDO/APAGADO).	<ul style="list-style-type: none"> <li>■ Espere unos tres minutos. (El funcionamiento se ha detenido para proteger el acondicionador de aire).</li> </ul>

## 7. Localización de fallos

¿Problemas?	Aquí tiene la solución. (La unidad funciona normalmente).												
El acondicionador de aire funciona sin haber pulsado el botón ON/OFF (ENCENDIDO/APAGADO).	<ul style="list-style-type: none"> <li>■ ¿Está ajustado el temporizador de encendido? Pulse el botón ON/OFF (ENCENDIDO/APAGADO) para detener el funcionamiento.</li> <li>■ ¿El acondicionador de aire está conectado a un controlador remoto central? Consulte a la persona encargada de controlar el acondicionador de aire.</li> <li>■ ¿Aparece “” en la pantalla del controlador remoto? Consulte a la persona encargada de controlar el acondicionador de aire.</li> <li>■ ¿Se ha ajustado la función de auto-recuperación para caídas de tensión? Pulse el botón ON/OFF (ENCENDIDO/APAGADO) para detener el funcionamiento.</li> </ul>												
El acondicionador de aire se detiene sin haber pulsado el botón ON/OFF (ENCENDIDO/APAGADO).	<ul style="list-style-type: none"> <li>■ ¿Está ajustado el temporizador de apagado? Pulse el botón ON/OFF (ENCENDIDO/APAGADO) para reiniciar el funcionamiento.</li> <li>■ ¿El acondicionador de aire está conectado a un controlador remoto central? Consulte a la persona encargada de controlar el acondicionador de aire.</li> <li>■ ¿Aparece “” en la pantalla del controlador remoto? Consulte a la persona encargada de controlar el acondicionador de aire.</li> </ul>												
No es posible ajustar el funcionamiento del temporizador del controlador remoto.	<ul style="list-style-type: none"> <li>■ ¿Los ajustes del temporizador no son válidos? Si el temporizador se puede ajustar,  o  aparecerán en la pantalla del controlador remoto.</li> </ul>												
En la pantalla del controlador remoto aparece “PLEASE WAIT” (POR FAVOR, ESPERE).	<ul style="list-style-type: none"> <li>■ Se han realizado los ajustes iniciales. Espere unos 3 minutos.</li> </ul>												
En la pantalla del controlador remoto aparece un código de error.	<ul style="list-style-type: none"> <li>■ Los dispositivos de protección se han activado para proteger el acondicionador de aire. No intente reparar el equipo usted mismo. Apague inmediatamente el acondicionador de aire y póngase en contacto con su distribuidor. Asegúrese de indicar al distribuidor el nombre del modelo y la información que aparecía en la pantalla del controlador remoto.</li> </ul>												
Se oye un ruido de drenaje de agua o rotación de motor.	<ul style="list-style-type: none"> <li>■ Cuando se detiene el funcionamiento de refrigeración, la bomba de drenaje se activa y luego se detiene. Espere unos 3 minutos.</li> </ul>												
Los deflectores no se mueven o la unidad interior no responde al mando a distancia inalámbrico.	<ul style="list-style-type: none"> <li>■ Puede que los conectores del cable de enlace del motor de los deflectores y del receptor de señales no estén conectados correctamente. Haga revisar las conexiones por un instalador. (Los colores de las secciones macho y hembra de los conectores del cable de enlace deben coincidir).</li> </ul>												
El ruido es mayor de lo indicado en las especificaciones.	<ul style="list-style-type: none"> <li>■ El nivel de ruido del funcionamiento interior depende de la acústica de la sala en cuestión tal y como se indica en la siguiente tabla, por lo que puede ser superior a los valores de las especificaciones, que se midieron en salas sin eco.</li> </ul> <table border="1" style="margin-left: auto; margin-right: auto;"> <thead> <tr> <th></th> <th>Salas de alta absorbencia del sonido</th> <th>Salas normales</th> <th>Salas de baja absorbencia del sonido</th> </tr> </thead> <tbody> <tr> <td>Ejemplos de lugares</td> <td>Estudio de radiotransmisión, salas de mezclas, etc.</td> <td>Sala de recepción, hall de un hotel, etc.</td> <td>Oficina, habitación de hotel</td> </tr> <tr> <td>Niveles de ruido</td> <td>3 a 7 dB</td> <td>6 a 10 dB</td> <td>9 a 13 dB</td> </tr> </tbody> </table>		Salas de alta absorbencia del sonido	Salas normales	Salas de baja absorbencia del sonido	Ejemplos de lugares	Estudio de radiotransmisión, salas de mezclas, etc.	Sala de recepción, hall de un hotel, etc.	Oficina, habitación de hotel	Niveles de ruido	3 a 7 dB	6 a 10 dB	9 a 13 dB
	Salas de alta absorbencia del sonido	Salas normales	Salas de baja absorbencia del sonido										
Ejemplos de lugares	Estudio de radiotransmisión, salas de mezclas, etc.	Sala de recepción, hall de un hotel, etc.	Oficina, habitación de hotel										
Niveles de ruido	3 a 7 dB	6 a 10 dB	9 a 13 dB										
No aparece nada en la pantalla del controlador remoto inalámbrico, las indicaciones apenas se ven o la unidad interior no recibe las señales a menos que el controlador remoto esté muy cerca.	<ul style="list-style-type: none"> <li>■ Las pilas apenas tienen carga. Sustitúyalas y pulse el botón Reset (Restablecimiento).</li> <li>■ Si la situación no cambia al sustituir las pilas, asegúrese de que están colocadas con la polaridad correcta (+, -).</li> </ul>												
La luz de funcionamiento situada junto al receptor del controlador remoto inalámbrico de la unidad interior parpadea.	<ul style="list-style-type: none"> <li>■ La función de autodiagnóstico se ha activado para proteger el acondicionador de aire.</li> <li>■ No intente reparar el equipo usted mismo. Apague inmediatamente el acondicionador de aire y póngase en contacto con su distribuidor. Asegúrese de indicar al distribuidor el nombre del modelo.</li> </ul>												
El mando a distancia inalámbrico no funciona (la unidad interior emite 4 pitidos).	<ul style="list-style-type: none"> <li>■ Cambie el ajuste del modo automático al modo AUTO (punto de ajuste individual) o al modo AUTO (punto de ajuste doble). Para más detalles, consulte el Aviso incluido (hoja A5) o el Manual de instalación.</li> </ul>												

## 8. Instalación, reubicación e inspección

### Lugar para la instalación

Evite instalar el acondicionador de aire en los siguientes lugares:

- Donde pudiera gotear gas inflamable.

#### Cuidado:

**No instale la unidad en lugares en los que pueda haber fugas de gas inflamable.**

**Si se producen fugas de gas y éste se acumula se podría producir una explosión.**

- Donde haya mucho aceite de máquinas.
- Lugar de mucha sal como en la costa.
- Donde se genere gas sulfúrico, tal como aguas termales.
- Donde se salpique aceite o haya mucho humo graso.

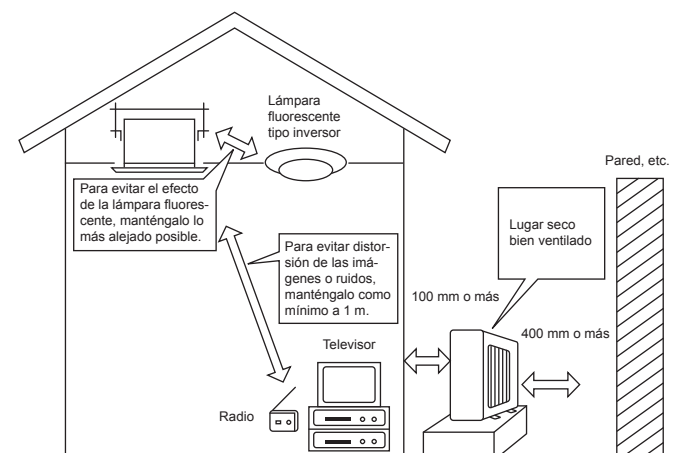



## 8. Instalación, reubicación e inspección

### ⚠ Atención:

Si el acondicionador de aire funciona pero no genera fresco ni calefacción en la habitación (dependiendo del modelo), consulte con su distribuidor ya que puede tratarse de una fuga de refrigerante. Debe preguntar al responsable del mantenimiento si existe o no una fuga de refrigerante cuando se lleve a cabo la reparación.

El refrigerante cargado en el acondicionador de aire es seguro y normalmente no tiene fugas. No obstante, si existe pérdida de gas refrigerante en el interior y entra en contacto con las llamas del calentador de un ventilador, calentador, horno o aparato similar, se generarán sustancias nocivas.

### Partes eléctricas

- Facilite un circuito exclusivo para el suministro de corriente del acondicionador de aire.
- Asegúrese de observar la potencia del interruptor.

### ⚠ Atención:

- No instale la unidad por su cuenta. Si la instalación es incorrecta podrían producirse incendios, descargas eléctricas, fugas de agua, podría resultar herido de caerse el acondicionador de aire, etc.
- No haga la conexión mediante un conector múltiple o un alargó y no acople demasiados cables de alimentación a un mismo enchufe, ya que podrían producirse descargas eléctricas por mala conexión, mal aislamiento, exceso de corriente, etc.

Póngase en contacto con su proveedor.

### ⚠ Cuidado:

#### • Conexión de la toma de tierra:

No conecte el cable de tierra a una tubería de gas o de agua, a un pararrayos o a la toma de tierra de un teléfono. Si la conexión a tierra no se efectúa correctamente podrían producirse descargas eléctricas.

- Instale el interruptor contra tierras según el lugar en el que va a instalar la unidad de aire acondicionado (en un lugar húmedo, etc...). Si no se instala el interruptor contra tierras se podrían producir descargas eléctricas.

### Inspección y mantenimiento

- Si usa el acondicionador durante varias temporadas, es posible que su potencia se reduzca por acumulación de suciedad dentro de la unidad.
- Según las condiciones de uso, es posible que se produzcan algunos olores o que el agua de la deshumidificación no se desagüe correctamente debido a la suciedad, el polvo, etc.
- Además del mantenimiento habitual se recomienda que solicite a un especialista la inspección y el mantenimiento (a su cargo) del acondicionador de aire. Póngase en contacto con su proveedor.

### Observe también el sonido del funcionamiento

- No coloque nada sobre la salida de aire de la unidad exterior, ya que podría reducirse la potencia o aumentar el sonido producido por el funcionamiento.
- Si oye un ruido anormal mientras funciona, consulte a su proveedor.

### Reubicación

- Cuando se ha de extraer o reinstalar el acondicionador de aire debido a nueva construcción, cambio de casa, etc. se requieren técnicas y trabajos especiales.

### ⚠ Atención:

No repare ni cambie de lugar el acondicionador de aire por su cuenta.

Si no se hace correctamente podrían producirse incendios, descargas eléctricas, fugas de agua, podría resultar herido de caerse el acondicionador de aire, etc. Póngase en contacto con su proveedor.

### Cuando quiera deshacerse de la unidad

- Antes de tirar este artículo, consulte a su proveedor.

Ante cualquier duda, consulte a su proveedor

## 9. Especificaciones

Modelo	SLZ-M15FA	SLZ-M25FA	SLZ-M35FA	SLZ-M50FA	SLZ-M60FA
Tensión (Voltaje <V>, Frecuencia <Hz>)	~N, 230V, 50Hz				
Entrada nominal (sólo en la unidad interior) <kW>	0,02	0,02	0,02	0,03	0,04
Corriente nominal (sólo en la unidad interior) <A>	0,17	0,20	0,24	0,32	0,43
Dimensión (altura) <mm>	245 (10)				
Dimensión (ancho) <mm>	570 (625)				
Dimensión (profundidad) <mm>	570 (625)				
Régimen de flujo de aire del ventilador (Bajo-Media-Alto) <m³/min>	6,0 - 6,5 - 7,0	6,5 - 7,5 - 8,5	6,5 - 8,0 - 9,5	7,0 - 9,0 - 11,5	7,5 - 11,5 - 13,0
Nivel de ruido (Bajo-Media-Alto) <dB>	24 - 26 - 28	25 - 28 - 31	25 - 30 - 34	27 - 34 - 39	32 - 40 - 43
Peso neto <kg>	15 (3)				

Notas: 1. Esta cifra ( ) indica parrillas.

2. Especificaciones sujetas a cambios sin previo aviso.

### Gama de funcionamiento garantizado

		Interior	Fuera
Frío	Máximo	32°C DB, 23°C WB	46°C DB, –
	Mínimo	21°C DB, 15°C WB	-10°C DB, – / -15°C DB, –*1
Calor	Máximo	27°C DB, –	24°C DB, 18°C WB
	Mínimo	20°C DB, –	-10°C DB, -11°C WB

\*1 En función de la unidad exterior.

La instalación de las unidades la realizará un técnico electricista autorizado según la normativa local.

1. Misure di sicurezza.....	82	6. Funzionamento d'emergenza per il telecomando senza fili.....	95
2. Nomenclatura delle parti.....	83	7. Ricerca dei guasti.....	95
3. Funzionamento.....	86	8. Installazione, spostamento e controllo.....	96
4. Timer.....	93	9. Specifiche tecniche.....	97
5. Cura e pulizia.....	94		

**Nota**



Fig.1

Questo simbolo è destinato solo ai paesi dell'UE.

Il simbolo è conforme alla direttiva 2012/19/UE, Articolo 14, "Informazioni per utenti" e Allegato IX, e/o alla direttiva 2006/66/EC, Articolo 20, "Informazioni per utenti finali" e Allegato II.

Questo prodotto MITSUBISHI ELECTRIC è stato progettato e fabbricato con materiali e componenti di alta qualità, che possono essere riciclati e/o riutilizzati. Questo simbolo significa che i prodotti elettrici ed elettronici, le batterie e gli accumulatori, devono essere smaltiti separatamente dai rifiuti casalinghi alla fine della loro vita di servizio. Se sotto il simbolo (Fig.1) è stampato un simbolo chimico, il simbolo chimico significa che la batteria o l'accumulatore contiene un metallo pesante con una certa concentrazione. Ciò viene indicato come segue: Hg: mercurio (0,0005%), Cd: cadmio (0,002%), Pb: piombo (0,004%)

Nell'Unione Europea ci sono sistemi di raccolta differenziata per i prodotti elettrici ed elettronici, le batterie e gli accumulatori usati. Per disfarsi di questo prodotto, delle batterie e degli accumulatori, portarli al centro locale di raccolta/riciclaggio dei rifiuti. Aiutateci a conservare l'ambiente in cui viviamo!

**Nota:**  
La frase "telecomando a filo" di questo manuale d'uso si riferisce soltanto al modello PAR-33MAA. Per informazioni relative all'altro telecomando, consultare il libretto di istruzioni incluso in questa scatola.

## 1. Misure di sicurezza

- ▶ Leggere attentamente la sezione "Misure di sicurezza" prima di far funzionare l'unità.
- ▶ La sezione "Misure di sicurezza" contiene informazioni importanti sulla sicurezza di funzionamento dell'unità. Accertarsi che vengano seguite perfettamente.
- ▶ Prima di collegare l'equipaggiamento alla rete di alimentazione, contattare o chiedere l'autorizzazione dell'autorità competente.

### Simboli utilizzati nel testo

- ⚠ **Avvertenza:**  
Descrive le precauzioni da prendere per evitare il rischio di lesioni, anche mortali, per l'utente.
- ⚠ **Cautela:**  
Descrive le precauzioni da prendere per evitare il danneggiamento dell'unità.

### Simboli utilizzati nelle illustrazioni

⏚ : Indica la necessità di collegare un componente a massa.

## SIGNIFICATO DEI SIMBOLI VISUALIZZATI SULL'UNITÀ

	<b>AVVERTENZA</b> (Rischio di incendio)	Questo marchio è riservato unicamente al refrigerante R32. Il tipo di refrigerante è scritto sulla targhetta dell'unità esterna. Nel caso in cui il tipo di refrigerante sia R32, questa unità utilizza un refrigerante infiammabile. Qualora dovesse fuoriuscire o entrare in contatto con il fuoco o con una fonte di calore, il refrigerante darà origine a gas nocivo e rischio di incendio.
		Prima dell'utilizzo, leggere attentamente le ISTRUZIONI DI FUNZIONAMENTO.
		Prima dell'utilizzo, il personale di assistenza deve leggere le ISTRUZIONI DI FUNZIONAMENTO e il MANUALE DI INSTALLAZIONE.
		È possibile trovare ulteriori informazioni nelle ISTRUZIONI DI FUNZIONAMENTO, nel MANUALE DI INSTALLAZIONE e documenti simili.

⚠ **Avvertenza:**

- Questi apparecchi non sono accessibili al pubblico.
- L'unità non deve essere installata dall'utente. Richiedere al distributore o ad una società autorizzata di installare l'unità. Se l'unità non è installata correttamente, vi è il rischio di perdite d'acqua, di scosse elettriche o di incendio.
- Non salire e non appoggiare alcun oggetto sull'unità.
- Non spruzzare acqua sull'unità e non toccarla con le mani bagnate. Ciò può provocare una scossa elettrica.
- Non spruzzare gas combustibile nei pressi dell'unità, per evitare il rischio di un incendio.
- Non piazzare un riscaldatore a gas o qualsiasi altro apparecchio a fiamma aperta in un luogo esposto all'aria scaricata dall'unità. Ciò può essere alla base di una combustione incompleta.
- Non rimuovere il pannello anteriore o la griglia di protezione del ventilatore dalla sezione esterna durante il funzionamento dell'unità.
- Qualora vengano notati rumori o vibrazioni di intensità eccezionale, arrestare il funzionamento, spegnere l'unità e contattare il proprio rivenditore.
- Non inserire le dita, oggetti appuntiti, ecc, nei fori di entrata o di uscita dell'unità.
- In presenza di odori particolari, arrestare il funzionamento dell'unità, spegnere l'interruttore di alimentazione e contattare il proprio distributore. Ciò per evitare un'interruzione di corrente, una scossa elettrica od un incendio.
- Il climatizzatore NON può essere usato da bambini o persone inferme proprio rivenditore, senza la sorveglianza appropriata.
- È opportuno sorvegliare i bambini piccoli affinché non giochino con il climatizzatore.
- In caso di fuoriuscita del gas refrigerante, arrestare il funzionamento dell'unità, ventilare completamente la stanza e contattare il proprio rivenditore.
- Questo apparecchio deve essere utilizzato da utenti esperti o appositamente formati in negozi, nell'industria leggera e nelle aziende agricole, oppure da persone comuni nell'ambito di un uso commerciale.
- Questo apparecchio può essere utilizzato da bambini di età superiore a 8 anni e da persone dalle capacità fisiche, sensorie o mentali ridotte, o senza la necessaria esperienza e conoscenza se tali persone sono state supervisionate o istruite all'uso dell'apparecchio in modo sicuro e sono a conoscenza dei pericoli che ne derivano. I bambini non devono giocare con l'apparecchio. La pulizia e la manutenzione non devono essere eseguite da bambini senza la necessaria supervisione.
- Questo apparecchio non può essere utilizzato da persone (bambini compresi) dalle capacità fisiche, sensorie o mentali ridotte, o senza la necessaria esperienza e conoscenza, a meno che tali persone non siano state specificamente istruite all'uso dell'apparecchio o supervisionate dalla persona responsabile della loro sicurezza.
- Si consiglia di sorvegliare i bambini piccoli per evitare che giochino con l'apparecchio.
- Quando il condizionatore viene installato o spostato, oppure sottoposto a manutenzione, per caricare i tubi del refrigerante utilizzare esclusivamente il refrigerante specificato e indicato sull'unità esterna. Non mescolarlo con nessun altro tipo di refrigerante e non consentire all'aria di restare all'interno dei tubi. Qualora dell'aria si mescoli con il refrigerante, potrebbe far innalzare in modo anomalo la pressione nel tubo del refrigerante, il che potrebbe provocare un'esplosione o altri pericoli. L'uso di refrigeranti diversi da quello specificato per il sistema provocherà guasti meccanici, malfunzionamenti del sistema o la rottura dell'unità. Nel peggiore dei casi, questo potrebbe impedire seriamente di garantire la messa in sicurezza del prodotto.
- Installare questa unità in stanze la cui superficie interna superi i valori specificati nel manuale di installazione dell'unità esterna. Fare riferimento al manuale di installazione dell'unità esterna.
- Non utilizzare mezzi diversi da quelli consigliati dal produttore per accelerare il processo sbrinatorio o per la pulizia.
- Questo apparecchio deve essere conservato in una stanza priva di fonti di accensione in continuo funzionamento (ad esempio: fiamme libere, un apparecchio a gas in funzione o una stufa elettrica in funzione).
- Non forare né bruciare.
- Si tenga presente che i refrigeranti potrebbero essere inodori.

# 1. Misure di sicurezza

**⚠ Cautela:**

- Non usare alcun oggetto appuntito per premere i pulsanti, in modo da non danneggiare il comando a distanza.
- Non bloccare o coprire gli ingressi o le uscite interni od esterni dell'unità.

# 2. Nomenclatura delle parti

**■ Unità interna**

	SLZ-M-FA
Livello ventilatore	3 livelli
Deflettore	Auto con oscillazione
Aletta	-
Filtro	Lunga durata
Indicazione di pulizia filtro	2.500 ore
Impostazione del N. del modello con il telecomando wireless	002

**Eliminazione dell'unità**

Se occorre eliminare l'unità, contattare il proprio distributore.

**■ SLZ-M-FA**

Cassetta a 4 vie per installazione a soffitto

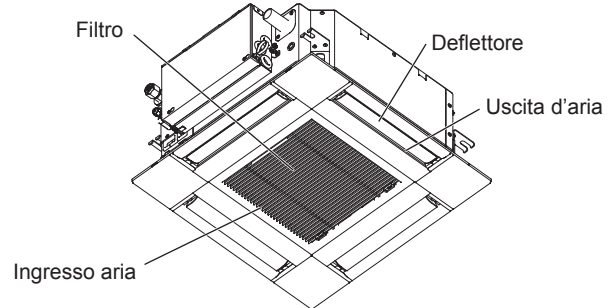

**■ Telecomando con filo**

**Interfaccia dell'unità di controllo**

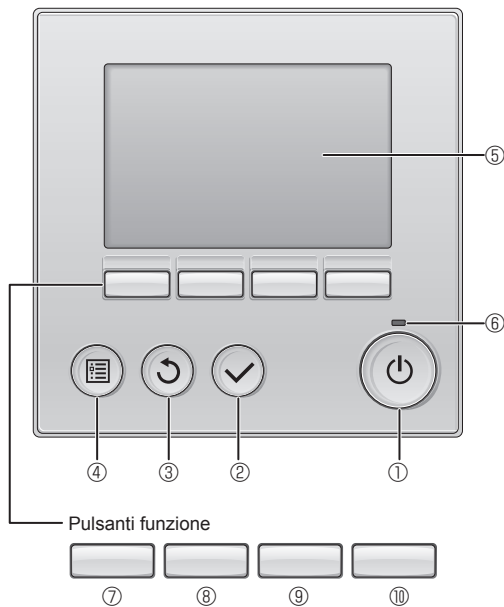

Le funzioni dei pulsanti funzione variano secondo la schermata. Consultare la guida ai pulsanti funzione in basso sull'LCD per le funzioni relative alla schermata corrente. Quando il sistema è controllato in maniera centrale, la guida ai pulsanti funzione corrispondente al pulsante bloccato non appare.

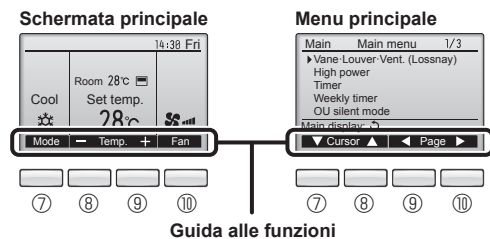

**① Pulsante [ON/OFF]**

Premere per accendere/spengere (ON/OFF) l'unità interna.

**② Pulsante [SCEGLI]**

Premere per salvare le impostazioni.

**③ Pulsante [INDIETRO]**

Premere per tornare alla schermata precedente.

**④ Pulsante [MENU]**

Premere per attivare il Menu principale.

**⑤ LCD retroilluminato**

Apparirà l'impostazione dell'operazione.

Quando la retroilluminazione è disattivata, premere un pulsante per attivarla: essa rimarrà in funzione per un certo periodo di tempo secondo la schermata.

Quando la retroilluminazione è disattivata, premendo un pulsante viene attivata e non esegue le sue funzioni (eccetto il pulsante [ON/OFF]).

**⑥ Lampada ON/OFF**

La luce verde si accende quando l'unità è in funzione. Essa lampeggia quando il comando remoto è in avviamento o se si è verificato un errore.

**⑦ Pulsante funzione [F1]**

Schermata principale: Premere per cambiare la modalità di funzionamento.

Menu principale: Premere per spostare il cursore in basso.

**⑧ Pulsante funzione [F2]**

Schermata principale: Premere per diminuire la temperatura.

Menu principale: Premere per spostare il cursore in alto.

**⑨ Pulsante funzione [F3]**

Schermata principale: Premere per diminuire la temperatura.

Menu principale: Premere per tornare alla pagina precedente.

**⑩ Pulsante funzione [F4]**

Schermata principale: Premere per cambiare la velocità del ventilatore.

Menu principale: Premere per andare alla pagina successiva.

## 2. Nomenclatura delle parti

### Schermata

La schermata principale può essere visualizzata in due modi: "Completo" e "Base". L'impostazione predefinita di fabbrica è "Completo". Per passare alla modalità "Base", cambiare l'impostazione nella schermata principale (Fare riferimento al manuale d'uso incluso con il regolatore a distanza senza fili.).

<Modalità completo>

\* Sono visualizzate tutte le icone per la definizione.

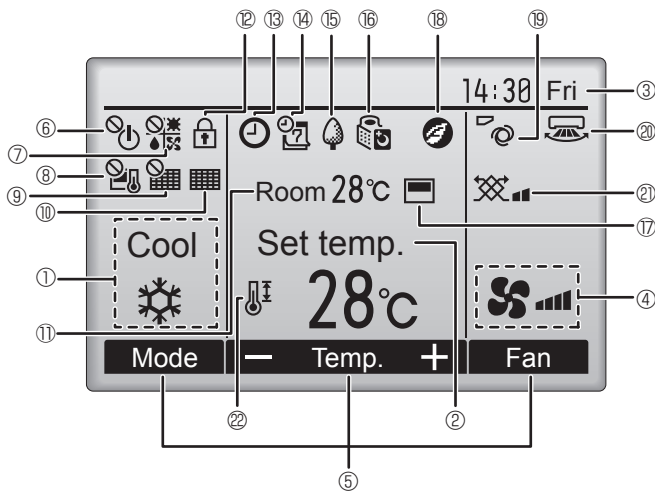

<Modalità base>

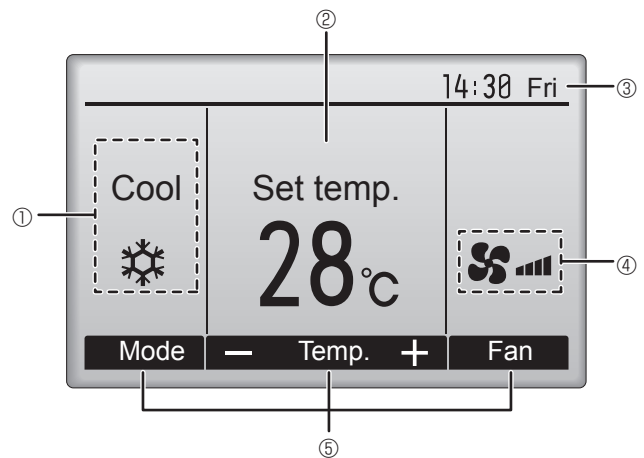

#### ① Modo operativo

Visualizza la modalità operativa dell'unità interna.

#### ② Temperatura preimpostata

Visualizza la temperatura preimpostata.

#### ③ Orologio (consultare il manuale di installazione).

Visualizza l'ora corrente.

#### ④ Velocità ventilatore

Visualizza l'impostazione della velocità del ventilatore.

#### ⑤ Guida alla funzione dei tasti

Visualizza le funzioni dei tasti corrispondenti.



Appare quando il funzionamento ON/OFF è controllato in maniera centrale.



Appare quando la modalità operativa è controllata in maniera centrale.



Appare quando la temperatura preimpostata è controllata in maniera centrale.



Appare quando la funzione reset del filtro è controllata in maniera centrale.



Indica quando è necessaria la manutenzione del filtro.

#### ⑪ Temperatura ambiente (consultare il manuale di installazione).

Visualizza la temperatura ambiente corrente.



Appare quando i pulsanti sono bloccati.



Appare quando viene abilitata la funzione "On/Off Timer", "Riduzione notturna", o Timer "Auto-off".



Appare quando il timer viene disabilitato dal sistema di controllo centralizzato.



Appare quando è attivato il temporizzatore settimanale.



Appare quando le unità sono in modalità risparmio energetico. (Non apparirà on alcuni modelli di unità interne)



Appare quando le unità esterne sono in modalità silenziosa.



Appare quando il termistore integrato sul comando remoto è attivato per monitorare la temperatura ambiente (⑪).



Appare quando il termistore nell'unità interna è attivato per monitorare la temperatura ambiente.



Appare quando le unità sono in modalità risparmio energetico con sensore i-See 3D.



Indica l'impostazione del deflettore.



Indica l'impostazione del louver.



Indica l'impostazione della ventilazione.



Appare quando l'intervallo della temperatura preimpostata è limitato.

La maggior parte delle impostazioni (eccetto ON/OFF, modalità, velocità del ventilatore, temperatura) possono essere eseguite dalla schermata principale (Fare riferimento al manuale d'uso incluso con il regolatore a distanza senza fili.).

## 2. Nomenclatura delle parti

### ■ Per il regolatore a distanza senza fili

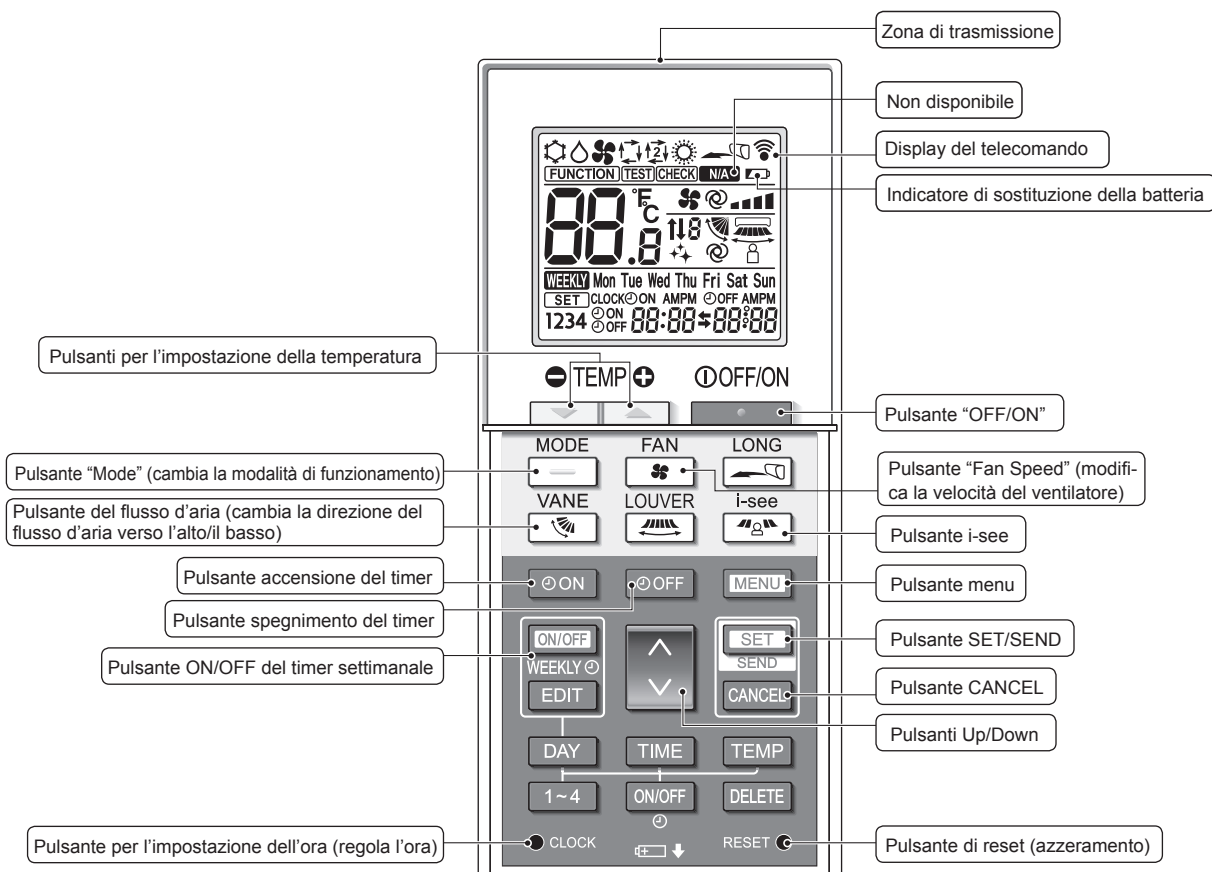

#### Modo operativo

- Raffred
- Deumid
- Ventilatore
- Auto (singolo set point)
- Riscald
- Auto\* (doppio set point)

\* L'impostazione di fabbrica è necessaria. Consultare il Manuale per l'installazione.

#### Impostazione della temperatura

Le unità della temperatura possono essere cambiate. Per i dettagli, consultare il Manuale per l'installazione.

#### Impostazione del deflettore

Inclinaz 1 Inclinaz 2 Inclinaz 3 Inclinaz 4 Inclinaz 5 Oscillaz Auto



#### Non disponibile

Appare quando viene selezionata una funzione non supportata.

#### Indicatore di sostituzione della batteria

Appare quando la capacità di batteria rimanente è bassa.

#### Impostazione della velocità ventilatore



#### Sensore i-see 3D (distribuzione dell'aria)

Predefinito Diretto Indiretto

Quando viene selezionato Diretto o Indiretto, l'impostazione del deflettore viene impostata su "Auto".

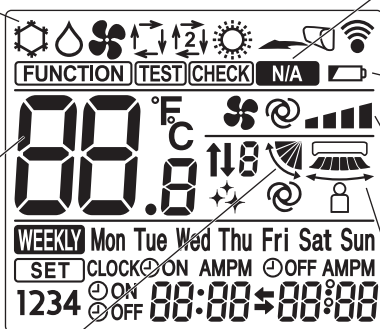

## 2. Nomenclatura delle parti

### Notas (solo per il telecomando senza fili):

- Quando si utilizza il telecomando senza fili, puntarlo verso il ricevitore dell'unità interna.
- Se si aziona il telecomando entro circa due minuti dall'accensione dell'unità interna, l'unità potrebbe emettere due segnali acustici per segnalare che è occupata ad eseguire il controllo automatico iniziale.
- L'unità interna emette i segnali sonori per confermare la ricezione del segnale trasmesso dal telecomando. L'unità interna può ricevere segnali entro un raggio di circa 7 metri in linea diretta ad un'angolazione di circa 45° verso sinistra e verso destra. Tuttavia, la presenza di luci fluorescenti ed altre luci intense può compromettere la capacità di ricezione dei segnali dell'unità interna.
- Se la spia di funzionamento accanto al ricevitore dell'unità interna lampeggia, è necessario sottoporre l'unità a un controllo. Rivolgersi al rivenditore per l'assistenza.
- Maneggiare il telecomando con cura! Non farlo cadere né sottoporlo a forti urti. Fare inoltre attenzione a non bagnare il telecomando e a non lasciarlo in luoghi molto umidi.
- Per evitare di lasciare il telecomando in luoghi inadatti, montare alla parete il supporto fornito con il telecomando e ricordare di inserire sempre il telecomando nel supporto dopo l'uso.
- Se l'unità interna emette un "bip" per 4 volte mentre si utilizza il telecomando wireless, impostare il modo auto su modo AUTO (singolo set point) o su modo AUTO (doppio set point). Per i dettagli, consultare la Nota inclusa (foglio A5) o il manuale d'installazione.

### ■ Unità esterna

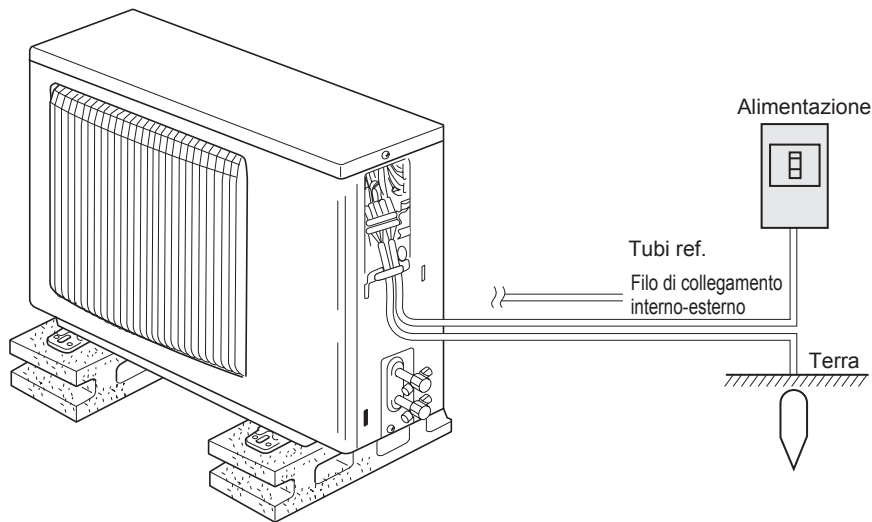

### Installazione/sostituzione delle batterie

1. Rimuovere il coperchio superiore, inserire due batterie AA LR6 e rimontare il coperchio superiore.

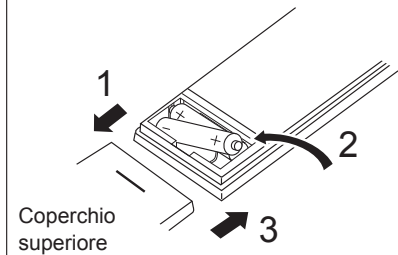

Coperchio superiore

Due batterie AA LR6  
Inserire prima l'estremità negativa (-) di ciascuna delle batterie. Inserire le batterie nelle direzioni giuste (+, -)!

2. Premere il pulsante Reset.

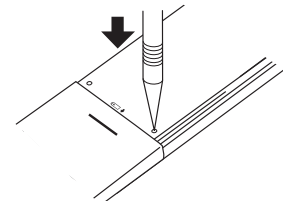

Premere il pulsante Reset con un oggetto dall'estremità appuntita.

## 3. Funzionamento

- Per informazioni sul metodo di funzionamento, fare riferimento al manuale d'uso in dotazione con ogni telecomando.

### 3.1. Accensione/Spegnimento

[ON]



Premere il pulsante [ON/OFF].  
La luce ON/OFF sarà verde e si avvierà il funzionamento.

[OFF]

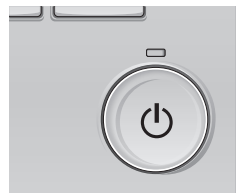

Premere di nuovo il pulsante [ON/OFF].  
La luce ON/OFF si spegne e si arresta il funzionamento.

#### Nota:

Anche se si preme il pulsante ON/OFF subito dopo avere interrotto l'operazione in corso, il climatizzatore non si accenderà per circa 3 minuti. Ciò evita di danneggiare i componenti interni.

## 3. Funzionamento

### ■ Memoria stato operativo

	Impostazione telecomando
Modo operativo	Modalità operativa prima dello spegnimento dell'unità
Temperatura preimpostata	Temperatura preimpostata prima dello spegnimento dell'unità
Velocità ventilatore	Velocità ventilatore prima dello spegnimento dell'unità

### ■ Intervallo della temperatura preimpostata configurabile

Modo operativo	Intervallo della temperatura preimpostata
Raffred/Deumid	19 – 30 °C
Riscald	17 – 28 °C
Auto	19 – 28 °C
Ventilatore/Ventilazione	Non impostabile

### 3.2. Selezione delle modalità

Premere il pulsante [F1] per scorrere le modalità operative in questo ordine "Cool" (Raffred), "Dry" (Deumid), "Fan" (Vent), "Auto" e "Heat" (Riscald). Selezionare la modalità operativa desiderata.

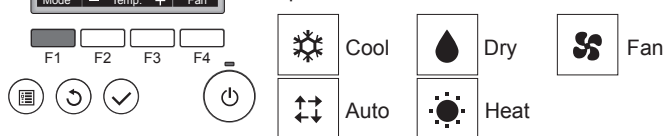

- Le modalità operative non disponibili per i modelli delle unità interne collegate non appaiono sullo schermo.

#### Icona modalità lampeggiante e suo significato

L'icona modalità lampeggia quando le unità interne presenti nello stesso sistema di raffreddamento (collegato alla stessa unità esterna) sono già operative ma con modalità differente. In questo caso, il resto dell'unità nello stesso gruppo può essere azionata solo con la stessa modalità.

### Informazioni relative al condizionatore dell'aria multi system (Sezione esterna: serie MXZ)

- Condizionatore dell'aria Multi System (sezione esterna: serie MXZ) può collegare più di due unità ad una singola sezione esterna. Conformemente alla capacità, è possibile far funzionare simultaneamente più di due sezioni interne.
- Quando si cerca di far funzionare più di due sezioni interne simultaneamente ad una singola sezione esterna, una per il raffreddamento e l'altra per il riscaldamento, viene selezionata la modalità di funzionamento della sezione interna che funziona per prima. Le altre unità interne che inizieranno a funzionare successivamente non potranno funzionare e indicheranno uno stato di funzionamento mediante il lampeggiamento. In questo caso, si prega di impostare tutte le sezioni interne nella stessa modalità di funzionamento.
- Quando l'unità interna funziona in modalità "Auto", può accadere che non riesca a passare alla modalità di funzionamento "Cool" (Raffred)/"Heat" (Riscald); in questo caso l'unità entrerà in stato di attesa (standby).
- Quando la sezione interna inizia a funzionare una volta completata la fase di sbrinamento della sezione esterna, ci vorranno alcuni minuti (max. circa 15 minuti) prima che venga soffiata aria calda.
- In modalità riscaldamento, se la parte superiore della sezione interna diventa calda o viene percepito il rumore causato dal flusso di gas, non si è in presenza, nei due casi, di un malfunzionamento. Il motivo è da ricercarsi nel fatto che il gas refrigerante scorre continuamente all'interno della sezione interna anche questa non sta funzionando.

#### Funzionamento automatico

- Sulla base della temperatura impostata, se la temperatura ambiente è troppo alta si avvia il funzionamento in raffreddamento; se è invece troppo bassa, si avvia il funzionamento in riscaldamento.

- Durante il funzionamento automatico, se la temperatura ambiente cambia e per 15 minuti supera di almeno 2 °C la temperatura impostata, il condizionatore passa al modo raffreddamento. Analogamente, se la temperatura ambiente resta per 15 minuti inferiore di almeno 2 °C alla temperatura impostata, il condizionatore passa al modo riscaldamento.

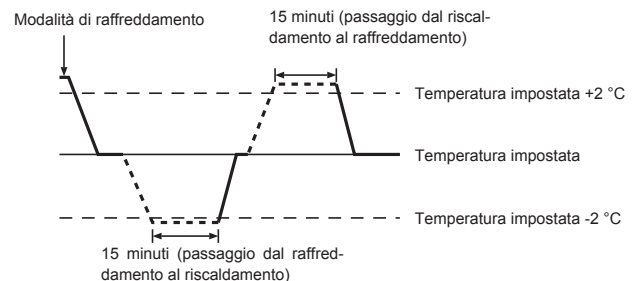

### 3.3. Impostazione della temperatura

<Cool (Raffred), Dry (Deumid), Heat (Riscald), e Auto>

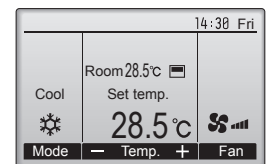
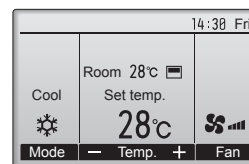

Esempio di visualizzazione (Incrementi di 0,5 gradi centigradi)

- Premere il tasto [F2] per diminuire la temperatura preimpostata e il tasto [F3] per aumentarla.
- Consultare la tabella a pagina 87 per l'intervallo di temperatura configurabile secondo le diverse modalità.
- L'intervallo di temperatura reimpostato non può essere configurato per il funzionamento Ventilatore/Ventilazione.
- La temperatura preimpostata sarà visualizzata in incrementi di 0,5 o di 1 gradi centigradi, o Fahrenheit, a seconda del modello di unità interna e del modo impostazione dello schermo sul controller remoto.

## 3. Funzionamento

### 3.4. Impostazione della velocità ventilatore

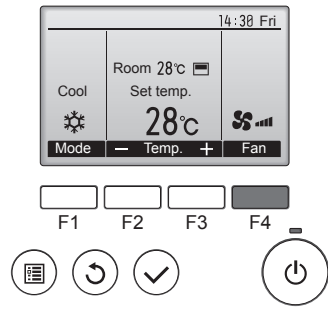

Premere il pulsante [F4] per scorrere le velocità del ventilatore nel seguente ordine.

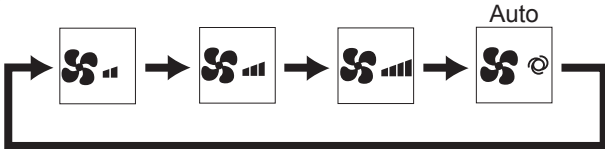

• Le velocità del ventilatore disponibili dipendono dai modelli delle unità interne collegate.

#### Notas:

- Il numero di velocità ventola disponibili dipende dal tipo di unità collegata.
- Nei seguenti casi, la velocità effettiva della ventola generata dall'unità sarà diversa dalla velocità visualizzata sul display del telecomando.
  1. Quando sul display viene visualizzata la modalità "STAND BY" o "DEFROST" (SBRINAMENTO).
  2. Quando la temperatura dello scambiatore di calore è bassa nel modo riscaldamento (ad es. subito dopo l'avvio del funzionamento in riscaldamento)
  3. Nella modalità HEAT (Riscaldamento), quando la temperatura ambiente è superiore a quella impostata.
  4. Quando sull'unità è attiva la modalità DRY (deumidificazione).

### 3.5. Impostazione della direzione del flusso d'aria

#### 3.5.1 Navigazione all'interno del Menu principale

##### <Accesso al Menu principale>

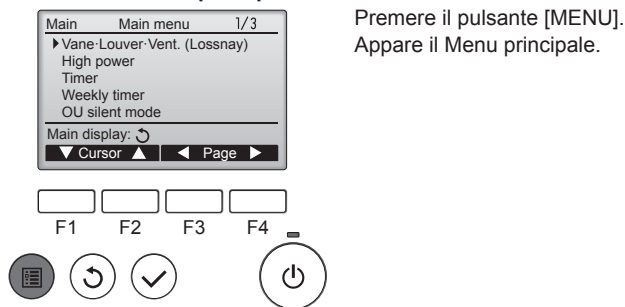

Premere il pulsante [MENU].  
Appare il Menu principale.

##### <Selezione voce>

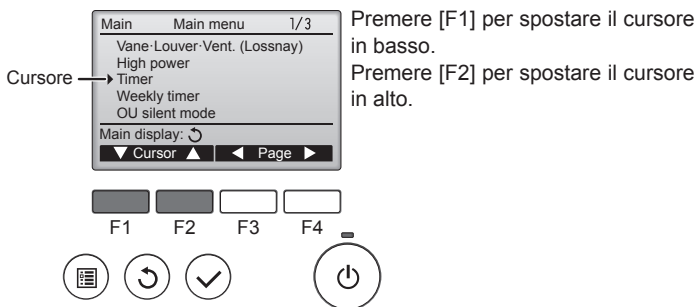

Premere [F1] per spostare il cursore in basso.  
Premere [F2] per spostare il cursore in alto.

##### <Navigazione all'interno delle pagine>

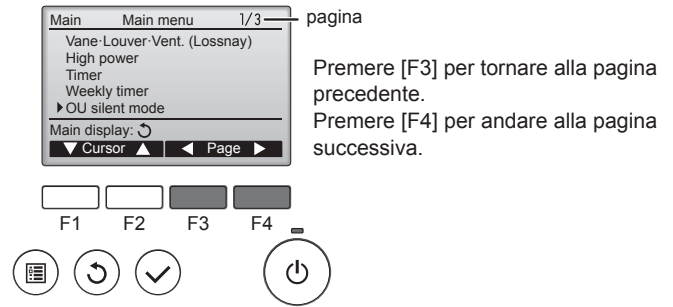

Premere [F3] per tornare alla pagina precedente.  
Premere [F4] per andare alla pagina successiva.

##### <Salvataggio delle impostazioni>

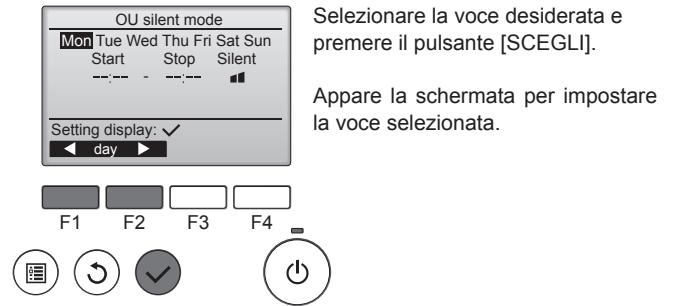

Selezionare la voce desiderata e premere il pulsante [SCEGLI].  
Appare la schermata per impostare la voce selezionata.

##### <Uscire dalla schermata Menu principale>

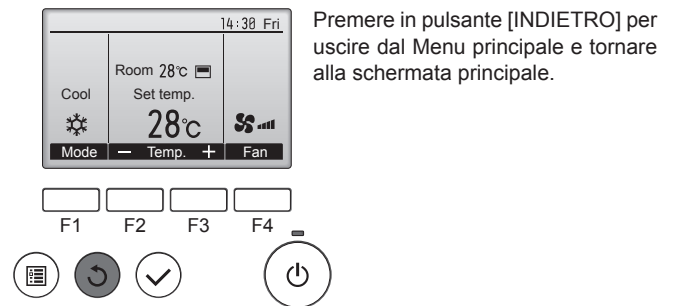

Premere in pulsante [INDIETRO] per uscire dal Menu principale e tornare alla schermata principale.

Se non viene toccato alcun pulsante per 10 minuti, lo schermo tornerà automaticamente alla schermata principale. Ogni impostazione non salvata andrà persa.

##### <Visualizzazione delle funzioni non supportate>

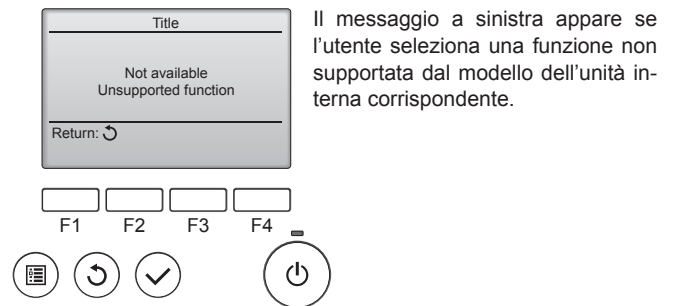

Il messaggio a sinistra appare se l'utente seleziona una funzione non supportata dal modello dell'unità interna corrispondente.



## 3. Funzionamento

### 3.5.2 Deflettore-Recup

<Accesso al menu>

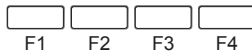
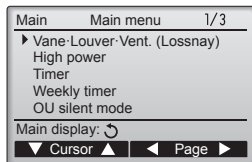

<Impostazione del deflettore>

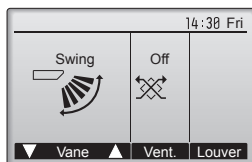

Selezionare "Vane-Louver-Vent. (Lossnay)" (Deflett-Louver-Recup (Lossnay)) dal Menu principale (consultare pagina 88) e premere il pulsante [SCEGLI].

Premere il pulsante [F1] o [F2] per scorrere le impostazioni del deflettore disponibili: "Step 1" (Inclinaz 1), "Step 2" (Inclinaz 2), "Step 3" (Inclinaz 3), "Step 4" (Inclinaz 4), "Step 5" (Inclinaz 5), "Swing" (Oscillaz) e "Auto". Selezionare l'impostazione desiderata.

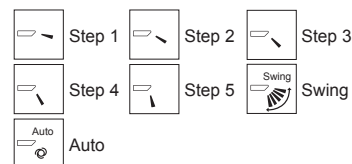

Selezionare "Swing" (Oscillaz) per spostare i deflettori su e giù automaticamente.

Se impostato da "Step 1" (Inclinaz 1) a "Step 5" (Inclinaz 5), il deflettore verrà posizionato all'inclinazione selezionata.

<Ritorno al Menu principale>

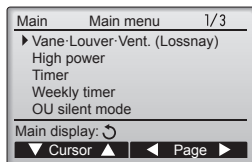

Premere il pulsante [INDIETRO] per tornare al Menu principale.

Notas:

- Durante l'oscillazione, le indicazioni direzionali sullo schermo non vengono modificate in modo sincronizzato con le alette direzionali dell'unità.
- Le direzioni disponibili dipendono dal tipo di unità collegata.
- Nei seguenti casi, la direzione effettiva dell'aria sarà diversa da quella indicata sul display del telecomando.
  1. Quando sul display viene visualizzata la modalità "STAND BY" (STANDBY) o "DEFROST" (SBRINAMENTO).
  2. Subito dopo aver avviato la modalità di riscaldamento (quando il sistema è in attesa dell'attivazione della nuova modalità).
  3. Nella modalità di riscaldamento, quando la temperatura ambiente è superiore a quella impostata.

< Per modificare la direzione prefissata verso l'alto/il basso del flusso d'aria >

Notas:

- Potrebbe non essere possibile impostare questa funzione a seconda dell'unità esterna da collegare
- Per le serie SLZ-M-FA, solo la particolare uscita può essere fissata in una determinata direzione seguendo le procedure sotto descritte. Una volta prefissata, solo l'uscita impostata viene disposta nella posizione prefissata ad ogni accensione del condizionatore d'aria. (Le altre uscite seguono l'impostazione del regolatore a distanza per la direzione verso l'alto/il basso del flusso d'aria.)
- **Spiegazione dei termini**
  - "Refrigerant address No." (N. indirizzo refrigerante) e "Unit No." (N. unità) sono i numeri assegnati a ciascun condizionatore d'aria.
  - "N. uscita" è il numero assegnato a ciascuna uscita del condizionatore d'aria. (Fare riferimento all'illustrazione seguente.)
  - "Direzione del flusso d'aria verso l'alto/il basso" è la direzione (angolazione) da prefissare.

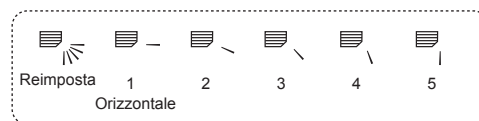

Flusso d'aria orizzontale



Impostazione del regolatore a distanza

La direzione del flusso d'aria di questa uscita è controllata dall'impostazione di direzione del flusso d'aria del regolatore a distanza.

Prefissaggio

La direzione del flusso d'aria di questa uscita è prefissata in una direzione specifica.

\* Quando si sente freddo a causa del flusso d'aria diretto, è possibile prefissare la direzione del flusso d'aria orizzontalmente per evitare il flusso d'aria diretto.

Scatola componenti elettrici

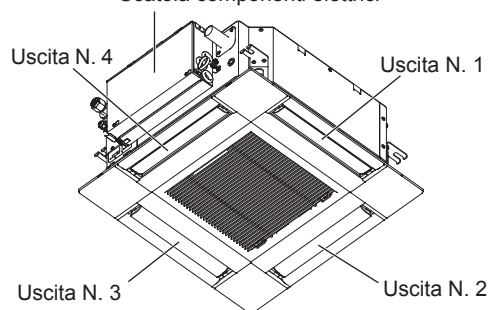

Nota:

Il No. uscita è indicato dal numero delle scanalature su entrambe le estremità di ciascuna uscita d'aria. Impostare la direzione dell'aria controllando le informazioni indicate sul display del telecomando.

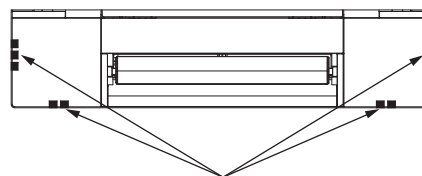

Contrassegni uscite d'aria

### 3. Funzionamento

#### ■ Angolo deflett.manuale (Telecomando con filo)

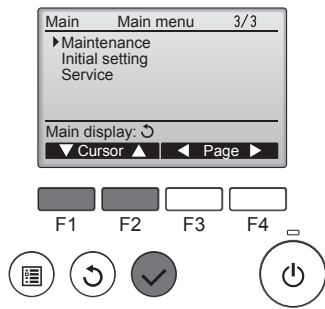

① Selezionare "Maintenance" (Manutenzione) dal Menu principale (consultare pagina 88) e premere il pulsante [SCEGLI].

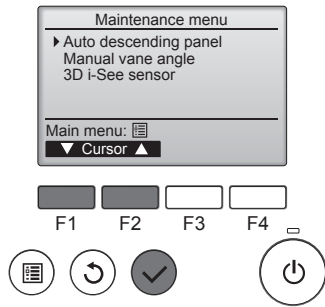

② Selezionare "Manual vane angle" (Angolo deflett. manuale) con il pulsante [F1] o [F2], e premere il pulsante [SCEGLI].

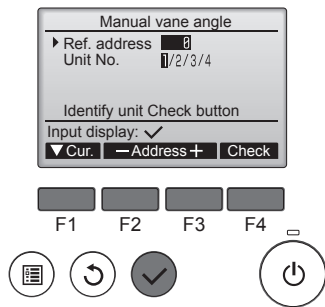

③ Muovere il cursore su "Ref. address" (Indirizz Refr) o "Unit No." (No. Unità) con il pulsante [F1] per selezionare.

Selezionare l'indirizzo del refrigerante e il numero dell'unità per le unità i cui vani non sono fissati, con il pulsante [F2] o [F3], e premere il pulsante [SCEGLI].

- Ref. address (Indirizz Refr): Indirizzo refrigerante
- Unit No. (No. Unità): 1, 2, 3, 4

Premere il pulsante [F4] per confermare l'unità. Solo l'aletta dell'unità interna di destinazione è rivolta verso il basso.

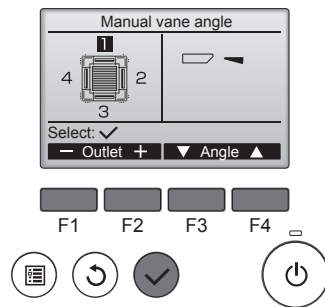

④ Appare l'impostazione deflettore corrente.

Selezionare le uscite desiderate da 1 a 4 con il pulsante [F1] o [F2].

- Uscita: "1", "2", "3", "4" e "1, 2, 3, 4, (tutte le uscite)"

Premere il pulsante [F3] o [F4] per andare alle opzioni nell'ordine "No setting (reset)" (Nessuna impostazione (reset)), "Step 1" (Inclinaz 1), "Step 2" (Inclinaz 2), "Step 3" (Inclinaz 3), "Step 4" (Inclinaz 4), "Step 5" (Inclinaz 5) e "Draft reduction\*" (Riduzione del getto). Selezionare l'impostazione desiderata.

\* Draft reduction (Riduzione del getto)  
Con questa impostazione la direzione del flusso d'aria è più orizzontale rispetto alla direzione del flusso d'aria dell'impostazione "Step 1" (Inclinaz 1), in modo da ridurre la sensazione di presenza di spifferi. La riduzione del getto può essere impostata solo per 1 deflettore.

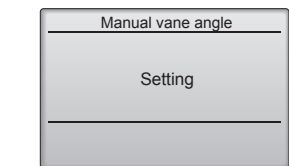

**Nota:**  
Non impostare la riduzione del flusso d'aria in un ambiente con umidità elevata. Può altrimenti formarsi condensa, con conseguente gocciolamento.

#### ■ Impostazione del deflettore

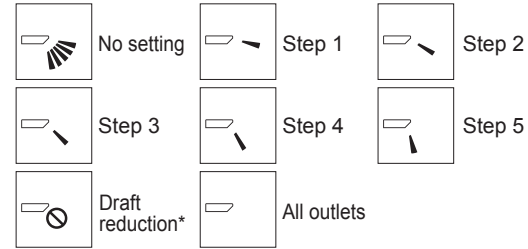

Premere il pulsante [SCEGLI] per salvare le impostazioni. Appare una schermata a indicare che le informazioni di impostazione sono state trasmesse.

Le modifiche di impostazione verranno fatte all'uscita selezionata. La schermata tornerà automaticamente a quella mostrata sopra (Inclinaz 5) al termine della trasmissione.

Eseguire le impostazioni per le altre uscite, seguendo la stessa procedura.

**Se tutte le uscite sono selezionate, verrà visualizzato la volta successiva in cui l'unità entra in funzione.**

Navigazione all'interno delle pagine

- Per tornare al Menu principale.....pulsante [MENU]
- Premere per tornare alla schermata precedente....pulsante [INDIETRO]

#### ■ Angolazione deflettore manuale (Telecomando wireless)

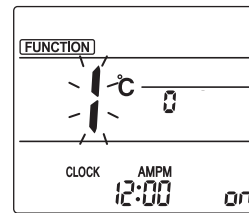

Fig. 1

① Passaggio al modo di impostazione dell'angolazione deflettore manuale  
Premere il pulsante [MENU]. (Avviare questa operazione con il display del comando a distanza spento). "FUNCTION" si illumina e lampeggia "1". (Fig. 1)  
Premere il pulsante [2] per selezionare "2", poi premere il pulsante [SET].

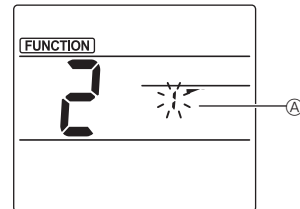

Fig. 2

② Selezione del numero di deflettori (Fig. 2)  
Premere i pulsanti [↑] [↓] per selezionare il numero di deflettori [A], poi premere il pulsante [SET].

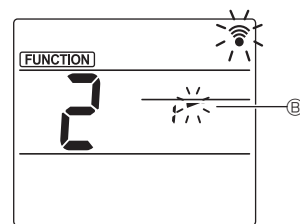

Fig. 3

③ Impostazione dell'angolazione deflettore (Fig. 3)  
Premere i pulsanti [↑] [↓] per selezionare l'angolazione deflettore [B].  
Indirizzare il telecomando wireless verso il ricevitore dell'unità interna, poi premere il pulsante [SET].

Visualizzazione				
Impostazione	Inclinaz 1	Inclinaz 2	Inclinaz 3	Inclinaz 4
Visualizzazione			Nessuna visualizzazione	
Impostazione	Inclinaz 5	Nessuna impostazione	Riduzione del getto*	

\* La riduzione del getto può essere impostata solo per 1 deflettore. L'impostazione è attiva solo per l'ultimo deflettore impostato.

## 3. Funzionamento

### ■ Procedura di verifica

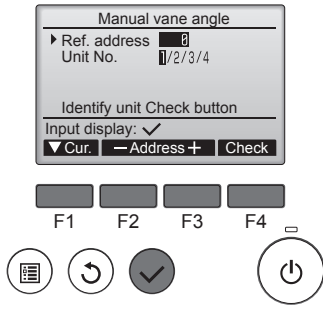

- Per eseguire la verifica, impostare innanzitutto "Ref. address" (Indirizz Refr) su 0 e "Unit No." (No. Unità) su 1.
  - Muovere il cursore su "Ref. address" (Indirizz Refr) o "Unit No." (No. Unità) con il pulsante [F1] per selezionare.
  - Selezionare l'indirizzo del refrigerante e il numero dell'unità per le unità i cui vani non sono fissati, con il pulsante [F2] o [F3], e premere il pulsante [SCEGLI].
  - Ref. address (Indirizz Refr): Indirizz refrigerante
  - Unit No. (No. Unità): 1, 2, 3, 4  
Premere il pulsante [F4] per confermare l'unità.

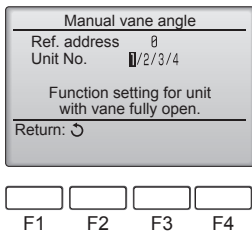

- Modificare il valore di "Unit No." (No. Unità) in ordine sequenziale in modo da verificare ogni unità.
  - Premere il pulsante [F1] per selezionare "Unit No." (No. Unità). Premere il pulsante [F2] o [F3] per modificare il valore di "Unit No." (No. Unità) in base al numero dell'unità da verificare, quindi premere il pulsante [F4].
  - Una volta premuto il pulsante [F4], attendere circa 15 secondi, quindi verificare lo stato corrente del condizionatore d'aria.
    - Il deflettore è rivolto verso il basso. → Il condizionatore d'aria viene visualizzato sul telecomando.
    - Tutte le uscite sono chiuse. → Premere il pulsante [INDIETRO] e riprendere la procedura dall'inizio.
    - Verranno visualizzati i messaggi riportati a sinistra. → Il dispositivo di destinazione non è presente a questo indirizzo del refrigerante.
  - Premere il pulsante [INDIETRO] per tornare allo schermo iniziale.

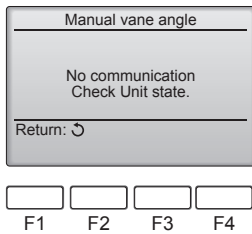

- Impostare "Ref. address" (Indirizz Refr) sul numero successivo.
  - Fare riferimento al punto ① per modificare il valore di "Ref. address" (Indirizz Refr) e continuare con la verifica.

### 3.6. Impostazioni sensore i-See 3D

#### 3.6.1 Impostazioni sensore i-See 3D

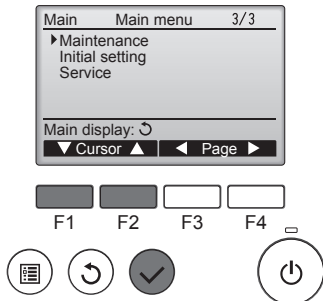

- Selezionare "Maintenance" (Manutenzione) dal Menu principale (consultare pagina 88) e premere il pulsante [SCEGLI].

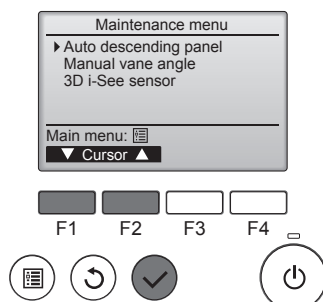

- Selezionare "3D i-See sensor" (Sensore i-See 3D) utilizzando il pulsante [F1] o [F2], quindi premere il pulsante [SCEGLI].

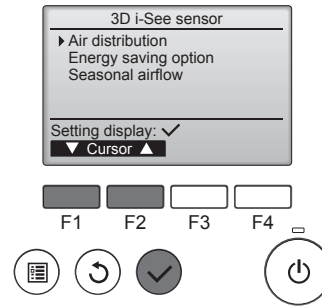

#### 3.6.2 Diffusione dell'aria

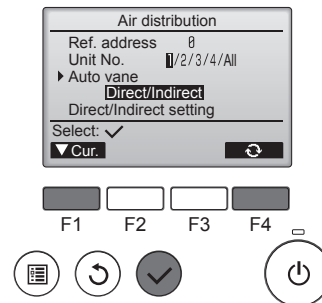
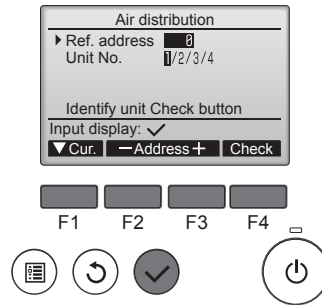

- Selezionare il menu desiderato utilizzando il pulsante [F1] o [F2], quindi premere il pulsante [SCEGLI].
  - Diffusione dell'aria  
Seleziona il metodo di controllo della direzione del flusso dell'aria quando questa è impostata su "Auto".
  - Opzione risparmio energetico  
Aziona il funzionamento in risparmio energetico in base al rilevamento delle persone all'interno della stanza mediante il sensore i-See 3D.
  - Flusso dell'aria stagionale  
Quando il termostato si spegne, il ventilatore e i deflettori operano a seconda dei comandi impostati.

- Muovere il cursore su "Ref. address" (Indirizz Refr) o "Unit No." (No. Unità) con il pulsante [F1] per selezionare. Selezionare l'indirizzo del refrigerante e il numero dell'unità per cui i deflettori non sono fissati, con il pulsante [F2] o [F3] e premere il pulsante [SCEGLI].
  - Ref. address (Indirizz Refr): Indirizz refrigerante
  - Unit No. (No. Unità): 1, 2, 3, 4  
Premere il pulsante [F4] per confermare l'unità.  
Solo il deflettore dell'unità interna di destinazione è rivolto verso il basso.

- Selezionare il menu premendo il pulsante [F4].  
Default (Predefinito) → Area (Zona) → Direct/Indirect (Diretto/Indiretto) → Default (Predefinito)...

Default (Predefinito): I deflettori si spostano come durante il funzionamento normale. Durante il funzionamento in raffreddamento, tutti i deflettori si spostano nella direzione di flusso dell'aria orizzontale. Durante il funzionamento in riscaldamento, tutti i deflettori si spostano nella direzione di flusso dell'aria verso il basso.

Area (Zona): I deflettori si spostano nella direzione di flusso dell'aria verso il basso, verso le zone con alta temperatura al suolo durante il funzionamento in raffreddamento e verso le zone con bassa temperatura al suolo durante il funzionamento in riscaldamento. Altrimenti, i deflettori si spostano nella direzione di flusso dell'aria orizzontale.

Direct/Indirect (Diretto/Indiretto): I deflettori si spostano automaticamente verso le zone in cui viene rilevata la presenza di persone. I deflettori operano come indicato nella tabella seguente.

	Impostazione deflettore	
	Diretto	Indiretto
Raffreddamento	orizzontale → oscillazione	mantieni orizzontale
Riscaldamento	mantieni verso il basso	verso il basso → orizzontale

### 3. Funzionamento

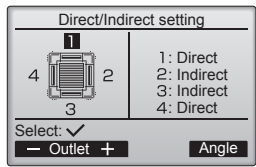

③ Quando è selezionato Direct/Indirect (Diretto/Indiretto), impostare ogni uscita d'aria. Selezionare l'uscita d'aria premendo il pulsante [F1] o [F2], quindi modificare le impostazioni con il pulsante [F4]. Dopo aver modificato le impostazioni di tutte le uscite d'aria, premere il pulsante [SCEGLI] per salvare.

\* Per abilitare questa funzione, la direzione del flusso dell'aria deve essere impostata su "Auto".

#### ■ Pulsante i-see (Telecomando wireless)

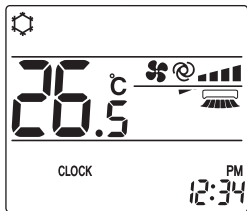

① Ad ogni pressione del pulsante durante il funzionamento, l'impostazione cambia nell'ordine seguente: OFF → Diretto → Indiretto.

Visualizzazione			
Impostazione	OFF	Diretto	Indiretto

Quando l'impostazione viene modificata da OFF a Diretto o Indiretto, l'impostazione del deflettore cambia in "Auto". Questa impostazione viene applicata collettivamente a tutti i deflettori.

#### 3.6.3 Opzione risparmio energetico

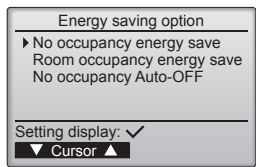

① Selezionare il menu desiderato premendo il pulsante [F1] o [F2].

**Nessun occupante risparmio energetico**  
Se non vengono rilevate persone nella stanza per 60 minuti o oltre, viene avviato il funzionamento in risparmio energetico che corrisponde a 2 °C.

**Occupanti nella stanza risparmio energetico**  
Se il numero di occupanti rilevato scende a circa il 30% della capacità massima della stanza, viene avviato il funzionamento in risparmio energetico che corrisponde a 1 °C.

**Nessun occupante Auto-OFF**  
Se non vengono rilevate persone nella stanza nell'intervallo di tempo impostato (60–180 minuti), il funzionamento viene automaticamente arrestato.

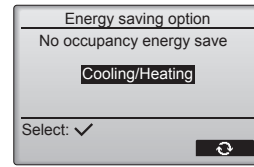

② Quando è selezionato Nessun occupante risparmio energetico o Occupanti nella stanza risparmio energetico

Selezionare le impostazioni utilizzando il pulsante [F4].  
OFF → Cooling only (Solo raffreddamento) → Heating only (Solo riscaldamento) → Cooling/Heating (Raffreddamento/Riscaldamento) → OFF...

Dopo aver modificato le impostazioni, premere il pulsante [SCEGLI] per salvare.

OFF: Il funzionamento è disabilitato.  
Cooling only (Solo raffreddamento): Il funzionamento è abilitato solo durante il funzionamento in raffreddamento.  
Heating only (Solo riscaldamento): Il funzionamento è abilitato solo durante il funzionamento in riscaldamento.  
Cooling/Heating (Raffreddamento/Riscaldamento): Il funzionamento è abilitato sia durante il funzionamento in raffreddamento che in riscaldamento.

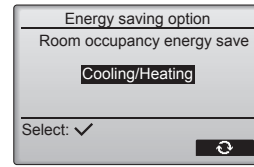

③ Quando è selezionato Nessun occupante Auto-OFF Impostare l'orario utilizzando il pulsante [F3] o [F4].

---: L'impostazione è disabilitata (il funzionamento non si arresterà automaticamente).  
60–180: L'orario può essere impostato a intervalli incrementali di 10 minuti.

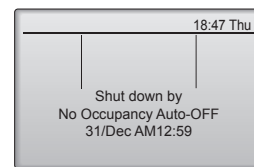
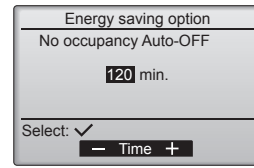

④ Apparirà il messaggio sulla sinistra se il funzionamento è stato arrestato automaticamente dall'impostazione Nessun occupante Auto-OFF.

## 3. Funzionamento

### 3.6.4 Funzionamento flusso dell'aria stagionale

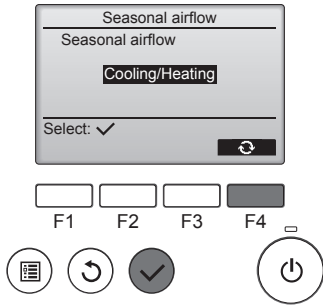

- Selezionare l'impostazione utilizzando il pulsante [F4].  
OFF → Cooling only (Solo raffreddamento) → Heating only (Solo riscaldamento) → Cooling/Heating (Raffreddamento/Riscaldamento) → OFF...

Dopo aver modificato le impostazioni, premere il pulsante [SCEGLI] per salvare.

OFF: Il funzionamento è disabilitato.  
Cooling only (Solo raffreddamento): Quando il termostato si spegne durante il funzionamento in raffreddamento, i deflettori si muovono verso l'alto e verso il basso.  
Heating only (Solo riscaldamento): Quando il termostato si spegne durante il funzionamento in riscaldamento, i deflettori si spostano nella direzione di flusso dell'aria orizzontale per far circolare l'aria.

Cooling/Heating (Raffreddamento/Riscaldamento): Il funzionamento è abilitato sia durante il funzionamento in raffreddamento che in riscaldamento.

- \* Per abilitare questa funzione, la direzione del flusso dell'aria deve essere impostata su "Auto".

#### Notas:

Chiunque si trovi nei seguenti luoghi non potrà essere rilevato.

- Lungo la parete in cui è installato il condizionatore d'aria
- Direttamente sotto il condizionatore d'aria
- Ovunque un ostacolo, come un mobile, si trovi tra la persona e il condizionatore d'aria

Le persone potrebbero non essere rilevate nelle seguenti situazioni.

- Elevata temperatura della stanza.
  - Una persona indossa abiti pesanti e la sua pelle non è esposta.
  - È presente un elemento riscaldante la cui temperatura cambia in maniera significativa.
  - Alcune fonti di calore, come un bambino piccolo o un cucciolo, potrebbero non essere rilevate.
  - Una fonte di calore non si muove per un lungo periodo di tempo.
- Il sensore i-See 3D si attiva approssimativamente una volta ogni 3 minuti per misurare la temperatura al suolo e rilevare la presenza di persone nella stanza.
- Il segnale acustico di funzionamento ad intermittenza è un normale segnale acustico emesso quando il sensore i-See 3D si sposta.
  - Quando viene utilizzato un Comando a Distanza MA per controllare più sistemi di raffreddamento, non è possibile utilizzare la funzione Nessun occupante Auto-OFF.

## 4. Timer

- Le funzioni del timer variano a seconda del tipo di telecomando in uso.

- Per ulteriori dettagli sul funzionamento del telecomando, fare riferimento al relativo manuale d'uso in dotazione con ogni telecomando.

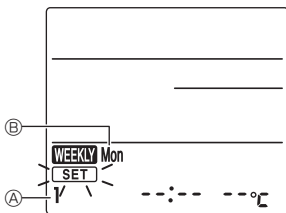

Fig. 1



Fig. 2



Fig. 3



Fig. 4

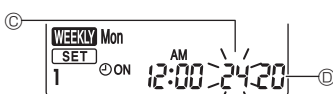

Fig. 5

#### Programma settimanale (Telecomando wireless)

- È possibile impostare il programma settimanale su quattro modalità di funzionamento per ogni giorno della settimana. Le impostazioni includono gli orari di accensione e spegnimento e la temperatura impostata.

#### <Modo di modifica>

1. Passaggio al modo di modifica

- ① Premere il pulsante [EDIT] quando l'unità è in funzione o arrestata. [SET] lampeggia. (Fig. 1)

2. Selezione della modalità di impostazione

- ① Premere il pulsante [1~4] per selezionare il numero di modalità di impostazione. Ad ogni pressione del pulsante [1~4], il numero della modalità ④ cambia nell'ordine seguente: 1 → 2 → 3 → 4.

3. Selezione del giorno della settimana

- ① Premere il pulsante [DAY] per selezionare il giorno della settimana da impostare. Ad ogni pressione del pulsante [DAY], il giorno della settimana ④ cambia nell'ordine seguente: Mon → Tue → Wed → Thu → Fri → Sat → Sun → All days (Lun → Mar → Mer → Gio → Ven → Sab → Dom → Tutti i giorni).

4. Selezione delle impostazioni di funzionamento

- ① Premere il pulsante [ON/OFF] per selezionare l'impostazione di accensione o spegnimento del funzionamento. (Fig. 2)

④ON (④OFF) è acceso.

Ad ogni pressione del pulsante [ON/OFF], l'impostazione cambia nell'ordine seguente: ④ON → ④OFF.

- ② Premere il pulsante [TIME] per selezionare l'orario di funzionamento. (Fig. 3)

L'orario di funzionamento lampeggia. Impostare l'orario di funzionamento utilizzando i pulsanti [↑] [↓].

- L'orario di funzionamento può essere impostato a intervalli incrementali di 10 minuti.

- ③ Premere il pulsante [TEMP] per selezionare la temperatura impostata. (Fig. 4)

La temperatura impostata lampeggia. Impostare la temperatura utilizzando i pulsanti [↑] [↓].

- Durante l'impostazione dello spegnimento del funzionamento, non è possibile impostare la temperatura. Quando è attivo il modo AUTO (doppio set point), premere il pulsante [TEMP] per commutare tra il limite superiore ④ e il limite inferiore ④. (Fig. 5)

- ④ Premendo il pulsante [DELETE], le impostazioni del numero di modalità per il giorno della settimana visualizzato vengono eliminate.

- ⑤ Ripetere i passaggi 2-4 per selezionare le impostazioni per ciascun giorno della settimana.

#### <Trasmissione delle impostazioni>

Puntare l'area di trasmissione del telecomando wireless verso il ricevitore sull'unità interna e azionare l'apparecchio. Controllare che l'unità interna emetta dei bip per 7 volte.

Premere il pulsante [SET].

#### <Attivazione del programma settimanale>

Premere il pulsante [ON/OFF WEEKLY].

Il programma settimanale funziona quando WEEKLY è acceso.

- Il programma settimanale non funziona quando il timer di accensione/spegnimento è attivato.

Il programma settimanale funziona quando tutte le impostazioni del timer di accensione/spegnimento sono state eseguite.

## 5. Cura e pulizia

### ■ Informazione filtro aria

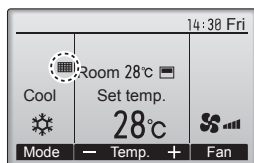

☐☐☐ appare sulla schermata principale in modalità Completo quando è ora di pulire i filtri.

**Lavare, pulire o sostituire i filtri quando appare il segnale. Consultare il manuale di installazione dell'unità interna.**

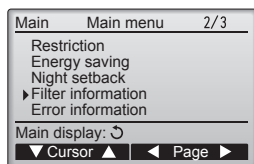

Selezionare "Filter information" (Informazione filtro aria) dal Menu principale (consultare pagina 88) e premere il pulsante [SCEGLI].

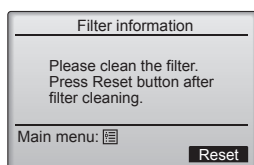
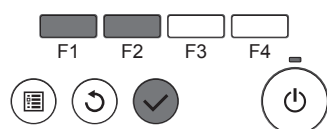

Premere il pulsante [F4] per eseguire il reset del filtro. Consultare le istruzioni dell'unità interna per la pulizia del filtro.

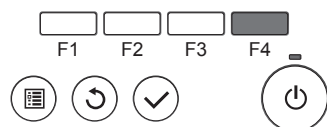

Selezionare "OK" con il pulsante [F4].

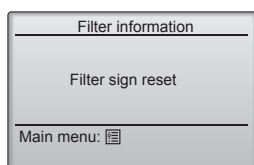
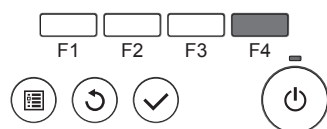

Viene visualizzata una schermata di conferma.

Navigazione all'interno delle pagine

- Per tornare al Menu principale ..... pulsante [MENU]
- Premere per tornare alla schermata precedente ..... pulsante [INDIETRO]

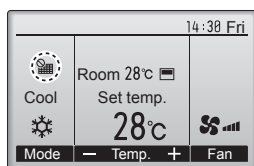

Quando ☐☐☐ appare nella schermata principale in modalità Completo, il sistema è controllato in maniera centrale e la segnalazione filtro non può essere ripristinata.

Se due o più unità interne sono collegate, la durata della pulizia del filtro per ogni unità può essere differente, secondo il tipo di filtro.

L'icona ☐☐☐ appare quando il filtro nell'unità principale deve essere pulito.

Quando la segnalazione del filtro è ripristinata, verrà ripristinata anche la durata operativa cumulativa di tutte le unità.

L'icona ☐☐☐ programmata per apparire dopo una certa durata dell'operazione, secondo la premessa che le unità interne sono installate in uno spazio con qualità dell'aria normale. Secondo la qualità dell'aria, il filtro potrebbe richiedere pulizia più frequente.

La durata cumulativa in cui i filtri devono essere puliti dipende dal modello.

• Questa indicazione non è disponibile per il telecomando senza fili.

#### ⚠ Cautela:

• Rivolgersi a personale autorizzato per pulire il filtro.

#### ► Pulizia dei filtri

- Pulire i filtri utilizzando un aspirapolvere. Qualora questo non sia disponibile, battere i filtri contro un oggetto solido per far partire la sporcizia e la polvere.
- Se i filtri sono particolarmente sporchi, lavarli in acqua tiepida. Accertarsi di sciacquare via completamente qualsiasi traccia di detergente e far asciugare completamente i filtri prima di rimetterli nell'unità.

#### ⚠ Cautela:

- **Non far asciugare i filtri alla luce diretta del sole o usando una sorgente di calore, come un elettroriscaldatore: questo potrebbe deformarli.**
- **Non lavare i filtri in acqua calda (sopra i 50°C), per non deformarli.**
- **Accertarsi che i filtri dell'aria siano sempre installati. La mancanza di detti filtri nell'unità può causare un cattivo funzionamento della stessa.**

#### ⚠ Cautela:

- **Prima di pulire l'unità, arrestare il funzionamento e staccare la corrente.**
- **Le sezioni interne sono dotate di filtri destinati a rimuovere la polvere dall'aria aspirata. Pulire i filtri usando i metodi mostrati nelle seguenti figure.**

#### ► Rimozione del filtro

#### ⚠ Cautela:

- **Prima di rimuovere il filtro, prendere le necessarie precauzioni al fine di proteggere gli occhi dalla polvere. Qualora sia necessario salire su una sedia per eseguire l'operazione, fare attenzione a non cadere.**
- **Una volta rimosso il filtro, non toccare le parti metalliche situate nell'apparecchio interno al fine di evitare lesioni.**

#### ■ SLZ-M-FA

- ① Per aprire la griglia di aspirazione, far scorrere le levette presenti su di essa nella direzione indicata dalla freccia.
- ② Aprire la griglia di ingresso
- ③ Sganciare la maniglia posta sul centro del bordo della griglia e procedere all'estrazione del filtro.
  - Ⓐ Levette sulla griglia di aspirazione
  - Ⓑ Griglia
  - Ⓒ Griglia di ingresso
  - Ⓓ Filtro

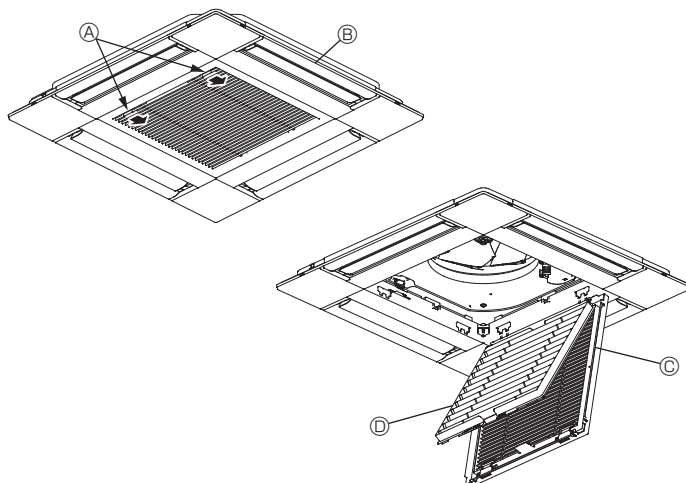

## 6. Funzionamento d'emergenza per il telecomando senza fili

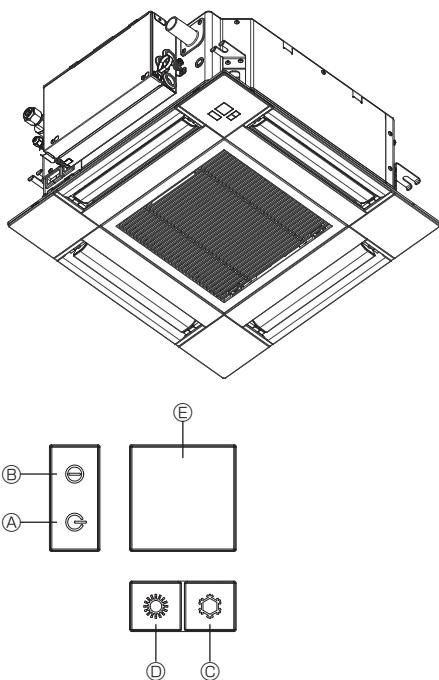

### Quando non si può utilizzare il comando a distanza

Quando le batterie del telecomando si esauriscono oppure il telecomando si guasta, è possibile utilizzare l'apparecchio in modalità di emergenza mediante i tasti di emergenza sulla griglia.

- Ⓐ Spia DEFROST/STAND BY
- Ⓑ Spia di funzionamento
- Ⓒ Interruttore del funzionamento di emergenza in Raffreddamento
- Ⓓ Interruttore del funzionamento di emergenza in Riscaldamento
- Ⓔ Ricevitore

### Avvio del funzionamento

- Per azionare la modalità di raffreddamento, premere il pulsante Ⓒ ⚙ per più di 2 secondi.
- Per azionare la modalità di riscaldamento, premere il pulsante Ⓓ ⚙ per più di 2 secondi.
- L'accensione della spia di funzionamento Ⓑ indica l'avvio del funzionamento.

### Notas:

- I dettagli sulla modalità di emergenza sono indicati sotto.

I dettagli della MODALITÀ DI EMERGENZA sono indicati sotto.

Modalità di funzionamento	COOL	HEAT
Temperatura impostata	24°C	24°C
Velocità di ventilazione	Alta	Alta
Direzione flusso d'aria	Orizzontale	Verso il basso 4 (5)



### Arresto del funzionamento

- Per arrestare il funzionamento, premere il pulsante Ⓒ ⚙ o il pulsante Ⓓ ⚙ per più di 2 secondi

## 7. Ricerca dei guasti

Problemi?	Ecco la soluzione (l'unità funziona normalmente)
Il condizionatore d'aria non riscalda o non raffredda molto bene.	<ul style="list-style-type: none"> <li>■ Pulire il filtro (quando il filtro è sporco o ostruito, il flusso d'aria viene ridotto).</li> <li>■ Verificare la regolazione della temperatura ed eventualmente modificarla.</li> <li>■ Assicurarsi che vi sia sufficiente spazio libero attorno all'unità esterna. L'ingresso o l'uscita d'aria dell'unità interna sono ostruiti?</li> <li>■ È stata lasciata una porta o una finestra aperta?</li> </ul>
All'inizio del funzionamento in riscaldamento, dall'unità interna non esce subito aria calda.	<ul style="list-style-type: none"> <li>■ Inizia ad uscire aria calda quando l'unità interna si è riscaldata a sufficienza.</li> </ul>
Mentre è attivo il modo riscaldamento, il condizionatore d'aria si arresta prima che venga raggiunta la temperatura ambiente impostata.	<ul style="list-style-type: none"> <li>■ Quando la temperatura esterna è bassa e vi è molta umidità, sull'unità esterna può formarsi della brina. In questo caso, l'unità esterna esegue un'operazione di sbrinamento. Il normale funzionamento riprende dopo circa 10 minuti.</li> </ul>
Durante il funzionamento in raffreddamento, il condizionatore d'aria si arresta al raggiungimento della temperatura impostata per la stanza.	<ul style="list-style-type: none"> <li>■ Per la serie SLZ-M-FA, al raggiungimento della temperatura impostata per la stanza durante il funzionamento in raffreddamento, il ventilatore opera alla velocità minima.</li> </ul>
La direzione del flusso d'aria cambia durante il funzionamento, oppure non è possibile impostarla.	<ul style="list-style-type: none"> <li>■ Durante il riscaldamento, le alette si spostano automaticamente nella posizione corrispondente al flusso d'aria orizzontale quando la temperatura del flusso d'aria è bassa o durante lo sbrinamento.</li> </ul>
Quando si modifica la direzione del flusso d'aria, le alette si spostano sempre verso l'alto e verso il basso oltre la posizione impostata per poi arrestarsi sulla posizione.	<ul style="list-style-type: none"> <li>■ Quando si modifica la direzione del flusso d'aria, le alette si spostano sulla posizione impostata dopo il rilevamento della posizione di base.</li> </ul>
Si sente un rumore di acqua che scorre o a volte un sibilo.	<ul style="list-style-type: none"> <li>■ È possibile avvertire questo tipo di rumori quando il refrigerante scorre all'interno del condizionatore o quando cambia il flusso del refrigerante.</li> </ul>
Si sentono scoppiettii o scricchiolii.	<ul style="list-style-type: none"> <li>■ È possibile udire questo tipo di rumori quando, in seguito all'espansione ed al restringimento dovuti agli sbalzi di temperatura, alcune parti sfregano l'una contro l'altra.</li> </ul>
Si avverte un odore sgradevole nella stanza.	<ul style="list-style-type: none"> <li>■ L'unità interna aspira aria contenente gli odori delle pareti, dei tappeti, dei mobili, nonché degli indumenti, quindi la riemette nella stanza.</li> </ul>
Dall'unità interna fuoriesce una nebbiolina bianca.	<ul style="list-style-type: none"> <li>■ Se la temperatura interna e l'umidità sono elevate, può prodursi questo fenomeno all'avvio del condizionatore.</li> <li>■ Durante lo sbrinamento, il flusso d'aria fredda può soffiare verso il basso ed assumere l'aspetto di una nebbiolina.</li> </ul>
Dall'unità esterna fuoriesce acqua o vapore.	<ul style="list-style-type: none"> <li>■ Durante il funzionamento in raffreddamento può formarsi acqua che poi cola dai tubi di refrigerante e dalle guarnizioni.</li> <li>■ Durante il funzionamento in riscaldamento, può formarsi acqua che cola dallo scambiatore di calore.</li> <li>■ Durante il funzionamento in modo sbrinamento, l'acqua sullo scambiatore di calore evapora e può essere emesso vapore acqueo.</li> </ul>
Sul display del telecomando appare l'indicazione "⚙".	<ul style="list-style-type: none"> <li>■ Quando è attivo il comando centrale, sul display del telecomando appare l'indicazione "⚙" e non sarà possibile avviare o arrestare il condizionatore d'aria utilizzando il telecomando.</li> </ul>
Quando si riavvia il condizionatore d'aria subito dopo averlo spento, il condizionatore non funziona nemmeno se si preme il pulsante ON/OFF.	<ul style="list-style-type: none"> <li>■ Attendere circa tre minuti (il funzionamento viene bloccato per proteggere il condizionatore d'aria).</li> </ul>

## 7. Ricerca dei guasti

Problemi?	Ecco la soluzione (l'unità funziona normalmente)												
Il condizionatore d'aria entra in funzione senza che sia stato premuto il pulsante ON/OFF.	<ul style="list-style-type: none"> <li>■ È stato impostato il timer di avvio? Premere il pulsante ON/OFF per arrestare il condizionatore.</li> <li>■ Il condizionatore d'aria è collegato ad un telecomando centrale? Rivolgersi al personale incaricato del condizionatore d'aria.</li> <li>■ Sul display del telecomando appare l'indicazione "⏸"? Rivolgersi al personale incaricato del condizionatore d'aria.</li> <li>■ È stata impostata la funzione di ripresa automatica dopo le interruzioni di corrente? Premere il pulsante ON/OFF per arrestare il condizionatore.</li> </ul>												
Il condizionatore d'aria si arresta senza che sia stato premuto il pulsante ON/OFF.	<ul style="list-style-type: none"> <li>■ È stato impostato il timer di arresto? Premere il pulsante ON/OFF per riavviare il condizionatore.</li> <li>■ Il condizionatore d'aria è collegato ad un telecomando centrale? Rivolgersi al personale incaricato del condizionatore d'aria.</li> <li>■ Sul display del telecomando appare l'indicazione "⏸"? Rivolgersi al personale incaricato del condizionatore d'aria.</li> </ul>												
Non si riesce ad impostare il funzionamento del timer con il telecomando.	<ul style="list-style-type: none"> <li>■ Le impostazioni del timer sono valide? Se è possibile impostare il timer, sul display del telecomando appare l'indicazione  o .</li> </ul>												
Sul display del telecomando appare il messaggio "PLEASE WAIT" (prego attendere).	<ul style="list-style-type: none"> <li>■ Sono in fase di esecuzione le impostazioni iniziali. Attendere circa 3 minuti.</li> </ul>												
Sul display del telecomando appare un codice di errore.	<ul style="list-style-type: none"> <li>■ Sono entrati in funzione i dispositivi di sicurezza che proteggono il condizionatore d'aria.</li> <li>■ Non tentare di procedere da sé alla riparazione. Spegnerne immediatamente l'interruttore di alimentazione e rivolgersi al concessionario. Indicare al concessionario il nome del modello e le informazioni visualizzate sul display del telecomando.</li> </ul>												
Si sente un rumore di acqua che cola o di un motore in funzione.	<ul style="list-style-type: none"> <li>■ All'arresto del funzionamento in raffreddamento, la pompa di drenaggio si attiva e poi si arresta. Attendere circa 3 minuti.</li> </ul>												
I deflettori non si muovono o l'unità interna non risponde ai comandi inviati dal telecomando senza fili.	<ul style="list-style-type: none"> <li>■ I connettori dei cavi di giunzione del motore del deflettore e il ricevitore di segnali possono non essere collegati direttamente. Far controllare i collegamenti da un installatore. (I colori delle sezioni maschio e femmina dei connettori serratilo per giunzione devono corrispondere.)</li> </ul>												
Il rumore emesso è superiore a quanto indicato nelle specifiche tecniche.	<ul style="list-style-type: none"> <li>■ Il livello di rumorosità del funzionamento all'interno è influenzato dall'acustica del locale, come indicato nella seguente tabella, e risulta superiore a quanto indicato nelle specifiche perché il valore è stato misurato in una stanza priva di echi.</li> </ul> <table border="1" style="width: 100%; border-collapse: collapse; text-align: center;"> <thead> <tr> <th></th> <th>Stanze con un alto livello di assorbimento sonoro</th> <th>Stanze normali</th> <th>Stanze con un basso livello di assorbimento sonoro</th> </tr> </thead> <tbody> <tr> <td>Esempi di diversi locali</td> <td>Studio di trasmissione, studio di incisione, ecc.</td> <td>Reception, atrio di albergo, ecc.</td> <td>Ufficio, stanza d'albergo</td> </tr> <tr> <td>Livelli di rumore</td> <td>Da 3 a 7 dB</td> <td>Da 6 a 10 dB</td> <td>Da 9 a 13 dB</td> </tr> </tbody> </table>		Stanze con un alto livello di assorbimento sonoro	Stanze normali	Stanze con un basso livello di assorbimento sonoro	Esempi di diversi locali	Studio di trasmissione, studio di incisione, ecc.	Reception, atrio di albergo, ecc.	Ufficio, stanza d'albergo	Livelli di rumore	Da 3 a 7 dB	Da 6 a 10 dB	Da 9 a 13 dB
	Stanze con un alto livello di assorbimento sonoro	Stanze normali	Stanze con un basso livello di assorbimento sonoro										
Esempi di diversi locali	Studio di trasmissione, studio di incisione, ecc.	Reception, atrio di albergo, ecc.	Ufficio, stanza d'albergo										
Livelli di rumore	Da 3 a 7 dB	Da 6 a 10 dB	Da 9 a 13 dB										
Sul display del telecomando senza fili non è visualizzato nulla, il display è molto debole, oppure l'unità interna riceve i segnali solo se il telecomando è molto vicino.	<ul style="list-style-type: none"> <li>■ Le batterie sono quasi esaurite. Sostituire le batterie e premere il pulsante Reset.</li> <li>■ Se continua a non apparire nulla nonostante siano state sostituite le batterie, assicurarsi che le batterie siano inserite nelle direzioni giuste (+, -).</li> </ul>												
La spia di funzionamento accanto al ricevitore del telecomando senza fili dell'unità interna lampeggia.	<ul style="list-style-type: none"> <li>■ Si è attivata la funzione di autodiagnosi per proteggere il condizionatore d'aria.</li> <li>■ Spegnerne immediatamente l'interruttore di alimentazione e rivolgersi al concessionario. Non dimenticare di specificare il nome del modello al concessionario.</li> </ul>												
Il telecomando wireless non funziona (l'unità interna emette un "bip" per 4 volte).	<ul style="list-style-type: none"> <li>■ Impostare il modo auto su modo AUTO (singolo set point) o su modo AUTO (doppio set point). Per i dettagli, consultare la Nota inclusa (foglio A5) o il manuale d'installazione.</li> </ul>												

## 8. Installazione, spostamento e controllo

### Posizione di installazione

Evitate di installare il condizionatore nelle seguenti posizioni:

- Dove potrebbero esserci perdite di gas infiammabili.

#### Cautela:

**Non installate l'unità in luoghi caratterizzati dalla presenza di perdite di gas infiammabili. In caso di perdita e di raccolta di tali gas attorno all'apparecchio, vi è il rischio di esplosione.**

- Dove c'è molto olio di macchina.
- Zone con atmosfera salina, come ad esempio vicino al mare.
- Dove vengono generati gas solforosi, per esempio vicino a fonti termali.
- Dove ci sono spruzzi d'olio o molti fumi di olio.

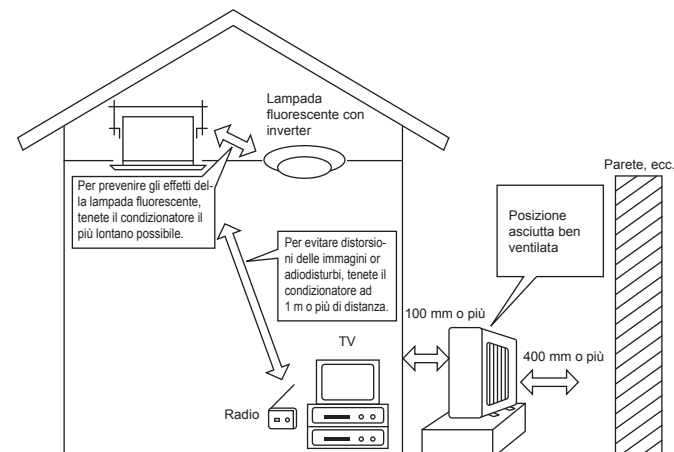



## 8. Installazione, spostamento e controllo

### ⚠ Avvertenza:

Se il condizionatore è acceso ma non raffredda o riscalda la stanza (in funzione del modello), occorre contattare il tecnico dell'assistenza in quanto può esservi una perdita di refrigerante.

Chiedere quindi al tecnico, al momento della riparazione, di verificare la presenza di eventuali perdite di refrigerante.

Il refrigerante caricato nel condizionatore è sicuro. Di solito, non vi sono perdite. Tuttavia, qualora vi siano delle perdite di refrigerante all'interno e questo venga a contatto con la fiamma di un riscaldatore del ventilatore, un apparecchio di riscaldamento, un fornello, ecc., verranno generate delle sostanze pericolose.

### Installazione elettrica

- Prevedete un circuito separato per l'alimentazione di corrente del condizionatore.
- Accertatevi di rispettare il potere di rottura del sezionatore dell'impianto di condizionamento.

### ⚠ Avvertenza:

- Il cliente non deve installare l'apparecchio da solo. Errori nell'installazione possono infatti provocare incendi, scosse elettriche, infortuni a seguito del ribaltamento dell'apparecchio, perdite di acqua, ecc...
- Evitate di collegare l'apparecchio usando un'uscita a diramazione o una prolunga, e non collegate più carichi alla stessa uscita di corrente. Vi è infatti il rischio di incendio o scosse elettriche a seguito di un contatto non corretto, un isolamento scadente, un carico troppo elevato, ecc... Consultate per questo il vostro rivenditore.

### ⚠ Cautela:

- Mettete a terra l'apparecchio. Non collegate la linea di messa a terra a qualsiasi tubo del gas, tubo dell'acqua, asta di illuminazione o linea di messa a terra del telefono, per evitare il rischio di scosse elettriche.
- Installate un interruttore del circuito per dispersione verso terra in funzione delle caratteristiche del luogo in cui dovrà essere installato il condizionatore (luogo umido, ecc...). In caso di mancata installazione di questo interruttore, vi è il rischio di scosse elettriche.

### Controllo e manutenzione

- Se utilizzate il condizionatore per diverse stagioni, lo sporco che si accumula nell'apparecchio può ridurne le prestazioni.
- In funzione delle condizioni di utilizzo, lo sporco, la polvere, ecc... possono provocare cattivi odori o l'intasamento di un tubo di drenaggio con perdite d'acqua.
- Oltre alla normale manutenzione, Vi raccomandiamo di far controllare ed eseguire la manutenzione da uno specialista (con addebito dei costi). Consultate il Vostro rivenditore.

### State anche attenti al rumore di funzionamento

- Non ponete oggetti intorno all'uscita dell'aria dell'apparecchio esterno, possono ridurne le prestazioni o far aumentare il rumore di funzionamento.
- Se sentite rumori anomali durante il funzionamento, consultate il Vostro rivenditore.

### Spostamenti

- Se è necessario smontare il condizionatore per installarlo in una posizione diversa a seguito di lavori edili, traslochi ecc., sono necessarie tecniche particolari e personale specializzato.

### ⚠ Avvertenza:

La riparazione o lo spostamento non devono essere effettuati dal cliente.

Se maneggiato impropriamente, il condizionatore può provocare incendi, scosse elettriche, infortuni se si ribalta o cade, perdite di acqua, ecc. Consultate il vostro rivenditore.

### Smaltimento

- Consultate il Vostro rivenditore per lo smaltimento di questo prodotto.

Per qualsiasi chiarimento, rivolgetevi al Vostro rivenditore.

## 9. Specifiche tecniche

Modelli	SLZ-M15FA	SLZ-M25FA	SLZ-M35FA	SLZ-M50FA	SLZ-M60FA
Alimentazione corrente (Voltaggio <V>, Frequenza <Hz>)	~N, 230V, 50Hz				
Potenza nominale (solo unità int.) <kW>	0,02	0,02	0,02	0,03	0,04
Corrente nominale (solo unità int.) <A>	0,17	0,20	0,24	0,32	0,43
Dimensione (Altezza) <mm>	245 (10)				
Dimensione (Larghezza) <mm>	570 (625)				
Dimensione (Spessore) <mm>	570 (625)				
Portata flusso d'aria (Bassa-Media-Alta) <m <sup>3</sup> /min>	6,0 - 6,5 - 7,0	6,5 - 7,5 - 8,5	6,5 - 8,0 - 9,5	7,0 - 9,0 - 11,5	7,5 - 11,5 - 13,0
Livello sonoro (Bassa-Media-Alta) <dB>	24 - 26 - 28	25 - 28 - 31	25 - 30 - 34	27 - 34 - 39	32 - 40 - 43
Peso netto <kg>	15 (3)				

Notas: 1. Questa figura ( ) indica griglie.

2. Le specifiche possono essere modificate senza obbligo di comunicazione preventiva.

### Gamma di funzionamento garantita

		Temp. interna	Temp. esterna
Raffreddamento	Max	32°C DB, 23°C WB	46°C DB, –
	Min	21°C DB, 15°C WB	-10°C DB, – / -15°C DB, – *1
Riscaldamento	Max	27°C DB, –	24°C DB, 18°C WB
	Min	20°C DB, –	-10°C DB, -11°C WB

\*1 Dipende dall'unità esterna.

Le unità devono essere installate da un elettricista autorizzato conformemente ai regolamenti locali in vigore.

## Περιεχόμενα

1. Προφυλακτικά Μέτρα Ασφαλείας.....	98	6. Λειτουργία εκτάκτου ανάγκης για ασύρματο τηλεχειριστήριο.....	111
2. Ονόματα μερών.....	99	7. Εντοπισμός βλαβών.....	111
3. Λειτουργία.....	102	8. Εγκατάσταση, μετακομική και επιθεώρηση.....	112
4. Timer (Χρονοδιακόπτης).....	109	9. Προδιαγραφές.....	113
5. Φροντίδα και καθάρισμα.....	110		

### Σημείωση



Fig.1

Αυτό το σύμβολο αφορά μόνο χώρες της ΕΕ.

Αποτελεί το σύμβολο σήμανσης της Οδηγίας 2012/19/ΕΕ Άρθρο 14 “Ενημέρωση των χρηστών” και Παράρτημα ΙΧ και/ή της Οδηγίας 2006/66/ΕΚ Άρθρο 20 “Ενημέρωση του τελικού χρήστη” και Παράρτημα ΙΙ.

Το προϊόν MITSUBISHI ELECTRIC που διαθέτετε είναι σχεδιασμένο και κατασκευασμένο από υλικά και εξαρτήματα υψηλής ποιότητας, τα οποία μπορούν να ανακυκλωθούν ή/και να χρησιμοποιηθούν ξανά. Το σύμβολο αυτό σημαίνει ότι ο ηλεκτρικός και ηλεκτρονικός εξοπλισμός, οι μπαταρίες και οι συσσωρευτές, στο τέλος της διάρκειας ζωής τους, θα πρέπει να απορριφθούν ξεχωριστά από τα υπόλοιπα οικιακά απορριμμάτα σας. Αν έχει εκτυπωθεί ένα χημικό σύμβολο κάτω από το σύμβολο που απεικονίζεται στην Fig.1, αυτό το χημικό σύμβολο σημαίνει ότι η μπαταρία ή ο συσσωρευτής περιέχει ένα βαρύ μέταλλο σε ορισμένη συγκέντρωση.

Αυτό θα υποδεικνύεται ως ακολούθως: Hg: υδράργυρος (0,0005%), Cd: κάδμιο (0,002%), Pb: μόλυβδος (0,004%)

Στην Ευρωπαϊκή Ένωση υπάρχουν ξεχωριστά συστήματα συλλογής για τα χρησιμοποιημένα ηλεκτρικά και ηλεκτρονικά προϊόντα, τις μπαταρίες και τους συσσωρευτές.

Παρακαλούμε διαθέστε αυτόν τον εξοπλισμό, τις μπαταρίες και τους συσσωρευτές στο τοπικό σας κοινοτικό κέντρο συλλογής/ανακύκλωσης απορριμμάτων. Βοηθήστε μας να προστατεύσουμε το περιβάλλον στο οποίο ζούμε!

### Σημείωση:

Η φράση “Ενσύρματο τηλεχειριστήριο” σε αυτό το εγχειρίδιο λειτουργίας αναφέρεται μόνο στο μοντέλο PAR-33MAA. Εάν χρειάζεστε περισσότερες πληροφορίες σχετικά με το άλλο τηλεχειριστήριο, σας παραπέμπουμε στο εγχειρίδιο χρήσης που συμπεριλαμβάνεται σε αυτό το κουτί.

## 1. Προφυλακτικά Μέτρα Ασφαλείας

- ▶ Πριν κάνετε την εγκατάσταση της μονάδας, βεβαιωθείτε ότι διαβάσατε όλα τα “Προφυλακτικά Μέτρα Ασφαλείας”.
- ▶ α “Προφυλακτικά Μέτρα Ασφαλείας” παρέχουν πολύ σημαντικές πληροφορίες σχετικά με την ασφάλεια. Παρακαλείστε να βεβαιώνεστε ότι εφαρμόζετε τα μέτρα ασφαλείας που προβλέπονται.
- ▶ Πριν κάνετε τη σύνδεση στο σύστημα, παρακαλούμε να αναφέρετε ή να ζητήσετε επιβεβαίωση από τον αρμόδιο οργανισμό ανεφοδιασμού.

### Σύμβολα που χρησιμοποιούνται στο κείμενο

#### ⚠ Προειδοποίηση:

Περιγράφει τα μέτρα ασφαλείας που πρέπει να λαμβάνονται για την πρόληψη του κινδύνου τραυματισμού ή και θανάτου του χρήστη.

#### ⚠ Προσοχή:

Περιγράφει προφυλακτικά μέτρα που πρέπει να λαμβάνονται για ν’αποφεύγεται βλάβη στη μονάδα.

### Σύμβολα που χρησιμοποιούνται στις εικονογραφήσεις

⚠ : Δείχνει μέρος της συσκευής που πρέπει να γειώνεται.

## ΣΥΜΒΟΛΑ ΠΟΥ ΕΜΦΑΝΙΖΟΝΤΑΙ ΣΤΗ ΜΟΝΑΔΑ

	<b>ΠΡΟΕΙΔΟΠΟΙΗΣΗ</b> (Κίνδυνος πυρκαγιάς)	Αυτό το σύμβολο αφορά μόνο το ψυκτικό υγρό R32. Ο τύπος του ψυκτικού υγρού αναγράφεται στην πινακίδα της εξωτερικής μονάδας. Σε περίπτωση που ο τύπος του ψυκτικού υγρού είναι R32, αυτή η μονάδα χρησιμοποιεί εύφλεκτο ψυκτικό υγρό. Αν το ψυκτικό υγρό διαρρεύσει και έρθει σε επαφή με φωτιά ή πηγή θερμότητας, θα δημιουργηθεί επικίνδυνο αέριο και υπάρχει κίνδυνος πρόκλησης πυρκαγιάς.
	Διαβάστε προσεκτικά το ΕΓΧΕΙΡΙΔΙΟ ΛΕΙΤΟΥΡΓΙΑΣ πριν από τη χρήση.	
	Το προσωπικό συντήρησης θα πρέπει να διαβάσει προσεκτικά το ΕΓΧΕΙΡΙΔΙΟ ΛΕΙΤΟΥΡΓΙΑΣ και το ΕΓΧΕΙΡΙΔΙΟ ΕΓΚΑΤΑΣΤΑΣΗΣ πριν από τη χρήση.	
	Περισσότερες πληροφορίες θα βρείτε στο ΕΓΧΕΙΡΙΔΙΟ ΛΕΙΤΟΥΡΓΙΑΣ, στο ΕΓΧΕΙΡΙΔΙΟ ΕΓΚΑΤΑΣΤΑΣΗΣ και στα υπόλοιπα σχετικά έγγραφα.	

### ⚠ Προειδοποίηση:

- Δεν είναι δυνατή η πρόσβαση σε αυτές τις ηλεκτρικές συσκευές από το ευρύ κοινό.
- Η εγκατάσταση της μονάδας δεν πρέπει να γίνεται από τον χρήστη. Ζητήστε από το κατάστημα που την αγοράσατε ή από εξουσιοδοτημένη εταιρεία να κάνουν την εγκατάσταση της μονάδας. Εάν η εγκατάσταση της μονάδας δεν γίνει όπως προβλέπεται, ενδέχεται να έχει σαν αποτέλεσμα να παρουσιαστεί διαρροή νερού, να προκληθεί ηλεκτροπληξία ή να συμβεί πυρκαγιά.
- Μη στέκεστε ή τοποθετείτε διάφορα είδη πάνω στη μονάδα.
- Μη πετάτε ή πιτσιλιζέτε νερό πάνω στη μονάδα και μη την αγγίζετε με βρεγμένα χέρια. Υπάρχει κίνδυνος να προκληθεί ηλεκτροπληξία.
- Μη ψεκάζετε εύφλεκτο αέριο κοντά στη μονάδα. Ενδέχεται να προκληθεί πυρκαγιά.
- Μη τοποθετείτε θερμάστρα γκαζιού ή κάθε άλλη συσκευή που παράγει γυμνή φλόγα σε μέρος όπου θα εκτίθεται στην αποβολή αερίων από τη μονάδα. Η καύση της θερμάστρας ενδέχεται να είναι ατελής.
- Ενώ η εξωτερική μονάδα βρίσκεται σε λειτουργία δεν πρέπει να βγάζετε το μπροστινό φάνωμα ή τον προφυλακτήρα του ανεμιστήρα.
- Μόλις παρατηρήσετε παράξενους ή ασυνήθιστους ήχους, θόρυβο, ή κραδασμούς, σταματήστε την λειτουργία της συσκευής κλείνοντας τον διακόπτη παροχής ηλεκτρικού ρεύματος και αποταθείτε στον μεταπωλητή που σας την προμήθευσε.
- Μην βάζετε τα δάκτυλά σας, μακρόστενα αντικείμενα κτλ. μέσα στο στόμιο εισόδου και εξόδου του αέρα.
- Εάν ασυνήθιστες μυρωδιές εκπέμπονται από την μονάδα, σταματήστε να τη χρησιμοποιείτε, κλείστε τον ηλεκτρικό διακόπτη και συμβουλευτείτε το κατάστημα από το οποίο την αγοράσατε. Εάν συνεχίσετε να τη χρησιμοποιείτε, ενδέχεται να προκληθεί βλάβη, ηλεκτροπληξία ή πυρκαγιά.
- Το συγκεκριμένο κλιματιστικό ΔΕΝ προορίζεται για να χρησιμοποιείται χωρίς επίβλεψη από παιδιά ή άτομα με ειδικές ανάγκες.
- Μικρά παιδιά πρέπει να επιβλέπονται ώστε να μην παίζουν με το κλιματιστικό.
- Εάν παρουσιασθεί μία διαφυγή ή διαρροή στο ψυκτικό αέριο, σταματήστε να χρησιμοποιείτε το μηχάνημα, εξε-airίστε πλήρως τον χώρο και αποταθείτε στον μεταπωλητή.
- Η παρούσα συσκευή προορίζεται για χρήση από εξειδικευμένους ή εκπαιδευμένους χρήστες σε καταστήματα, στην ελαφρά βιομηχανία και σε φάρμες ή για εμπορική χρήση από μη εξειδικευμένους χρήστες.
- Η παρούσα συσκευή μπορεί να χρησιμοποιηθεί από παιδιά ηλικίας 8 ετών

και άνω και από άτομα με μειωμένες σωματικές, αισθητηριακές ή νοητικές ικανότητες ή έλλειψη εμπειρίας και γνώσης, μόνο αν επιβλέπονται ή τους έχουν δοθεί οδηγίες σχετικά με την ασφαλή χρήση της συσκευής και κατανοούν τους ενεχόμενους κινδύνους. Τα παιδιά δεν πρέπει να παίζουν με τη συσκευή. Ο καθαρισμός και η συντήρηση χρήστη δεν πρέπει να εκτελούνται από παιδιά χωρίς επίβλεψη.

- Η παρούσα συσκευή δεν προορίζεται για χρήση από άτομα (συμπεριλαμβανομένων παιδιών) με μειωμένες φυσικές, αισθητηριακές ή νοητικές ικανότητες ή έλλειψη εμπειρίας και γνώσης, εκτός και αν επιβλέπονται ή τους έχουν δοθεί σαφείς οδηγίες σχετικά με την χρήση της συσκευής από άτομο υπεύθυνο για την ασφάλειά τους.
- Τα παιδιά πρέπει να επιβλέπονται ώστε να μην παίζουν με τη συσκευή.
- Κατά την εγκατάσταση ή μετακίνηση, ή κατά τη συντήρηση του κλιματιστικού, χρησιμοποιείτε μόνο το ενδεδειγμένο ψυκτικό που αναγράφεται στην εξωτερική μονάδα για την πλήρωση των σωλήνων ψυκτικού. Μην το αναμιγνύετε με άλλο ψυκτικό μέσο και μην αφήνετε τον αέρα να παραμένει μέσα στις γραμμές.
- Εάν αναμιχθεί αέρας με το ψυκτικό, ενδέχεται να προκαλέσει ασυνήθιστα υψηλή πίεση στη γραμμή ψυκτικού, με ενδεχόμενο έκρηξης και άλλους κινδύνους. Η χρήση ψυκτικού διαφορετικού από αυτό που καθορίζεται για το σύστημα θα προκαλέσει μηχανική βλάβη ή δυσλειτουργία του συστήματος ή ζημιά στο σύστημα. Στη χειρότερη περίπτωση, μια τέτοια ενέργεια ενδέχεται να υπονομεύσει την ασφάλεια του προϊόντος.
- Η μονάδα αυτή θα πρέπει να τοποθετείται σε χώρους που διαθέτουν μεγαλύτερη επιφάνεια δαπέδου από αυτήν που προσδιορίζεται στο εγχειρίδιο εγκατάστασης της εξωτερικής μονάδας.
- Ανατρέξτε στο εγχειρίδιο εγκατάστασης της εξωτερικής μονάδας.
- Για την επιτάχυνση της διαδικασίας απόψυξης ή τον καθαρισμό, μη χρησιμοποιείτε άλλα μέσα από αυτά που συνιστά ο κατασκευαστής.
- Η συσκευή πρέπει να αποθηκεύεται σε χώρο όπου δεν υπάρχουν πηγές ανάφλεξης σε συνεχή λειτουργία (για παράδειγμα: γυμνές φλόγες, ενεργή συσκευή αερίου ή ενεργό ηλεκτρικό αερόθερμο).
- Μην τρυπάτε ή καίτε τη συσκευή.
- Έχετε υπόψη ότι τα ψυκτικά υγρά ενδέχεται να είναι άσπρα.

# 1. Προφυλακτικά Μέτρα Ασφαλείας

## ⚠ Προσοχή:

- Μη χρησιμοποιείτε αιχμηρά αντικείμενα για να πατάτε τα κουμπιά, η ενέργεια αυτή ενδέχεται να προκαλέσει βλάβη στο τηλεχειριστήριο.
- Ποτέ μη μπλοκάρτε ή καλύψτε τα ανοίγματα εισόδου και εξόδου αέρα της εσωτερικής και της εξωτερικής μονάδας.

# 2. Ονόματα μερών

## ■ Εσωτερική μονάδα

	SLZ-M·FA
Βαθμίδες λειτουργίας ανεμιστήρα	3 βαθμίδες
Πτερύγιο	Αυτόματο με αιώρηση
Κινητή γρίλια	—
Φίλτρο	Μεγάλη διάρκεια ζωής
Ένδειξη καθαρισμού φίλτρου	2.500 hr
Ρύθμιση αριθμού μοντέλου ασύρματου τηλεχειριστηρίου	002

## ■ Πέταγμα της μονάδας σαν άχρηστη

Εάν θέλετε να πετάξετε τη συσκευή σαν άχρηστη, συμβουλευτείτε σχετικά το κατάστημα από το οποίο την αγοράσατε.

## ■ SLZ-M·FA

Κασέτα οροφής 4 κατευθύνσεων

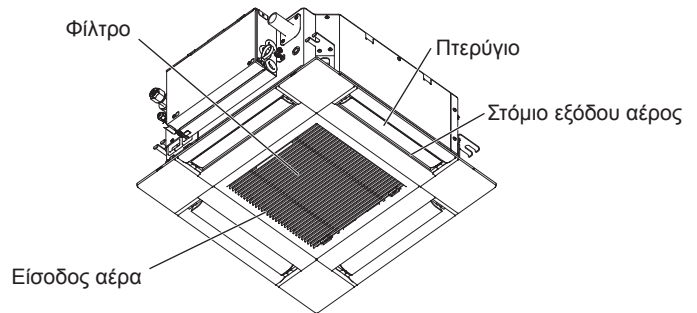

## ■ Ενσύρματο τηλεχειριστήριο

### Διασύνδεση τηλεχειριστηρίου

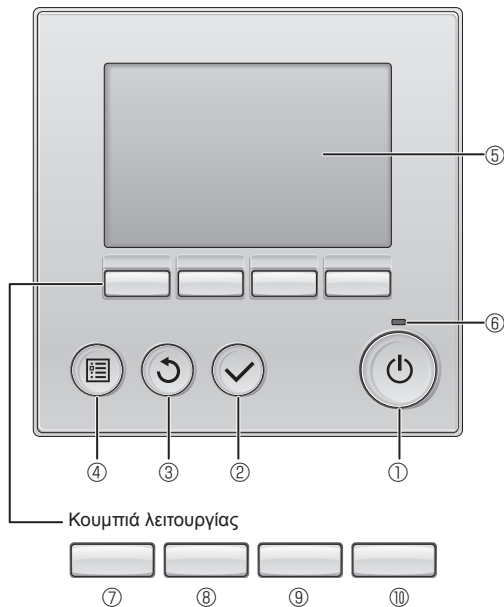

Οι λειτουργίες των κουμπιών λειτουργίας αλλάζουν ανάλογα με την οθόνη. Ανατρέξτε στον οδηγό λειτουργίας κουμπιών που εμφανίζεται στο κάτω μέρος της οθόνης LCD για τις λειτουργίες που εξυπηρετούν σε μια συγκεκριμένη οθόνη. Όταν το σύστημα ελέγχεται κεντρικά, δεν θα εμφανιστεί ο οδηγός λειτουργίας κουμπιού που αντιστοιχεί στο κλειδωμένο κουμπί.

### Βασική οθόνη

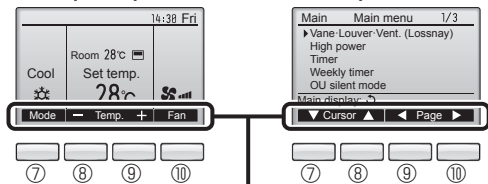

### Οδηγός λειτουργίας

### ① Κουμπί [ON/OFF]

Πιέστε για να ΕΝΕΡΓΟΠΟΙΗΣΕΤΕ/ΑΠΕΝΕΡΓΟΠΟΙΗΣΕΤΕ (ON/OFF) την εσωτερική μονάδα.

### ② Κουμπί [ΕΠΙΛΟΓΗ]

Πιέστε για να αποθηκεύσετε τη ρύθμιση.

### ③ Κουμπί [ΕΠΙΣΤΡΟΦΗ]

Πιέστε για να επιστρέψετε στην προηγούμενη οθόνη.

### ④ Κουμπί [ΜΕΝΟΥ]

Πιέστε για να επαναφέρετε το Βασικό μενού.

### ⑤ Οπισθόφωτο LCD

Θα εμφανιστούν οι ρυθμίσεις λειτουργίας.

Όταν ο οπίσθιος φωτισμός είναι απενεργοποιημένος, με την πίεση οποιουδήποτε κουμπιού ο φωτισμός αυτός θα ενεργοποιηθεί και θα παραμείνει αναμμένος για μια συγκεκριμένη χρονική περίοδο, ανάλογα με την οθόνη.

Όταν ο οπίσθιος φωτισμός είναι απενεργοποιημένος, με την πίεση οποιουδήποτε κουμπιού ο φωτισμός αυτός θα ενεργοποιηθεί και η λειτουργία του δεν διεξάγεται. (εκτός του κουμπιού [ON/OFF])

### ⑥ Λυχνία ON/OFF

Αυτή η λυχνία ανάβει πράσινη, όσο η μονάδα είναι σε λειτουργία. Αναβοσβήνει ενώ το τηλεχειριστήριο εκκινείται ή όταν υπάρχει σφάλμα.

### ⑦ Κουμπί λειτουργίας [F1]

Βασική οθόνη: Πιέστε για να αλλάξετε τη κατάσταση λειτουργίας.

Βασικό μενού: Πιέστε για να μετακινήσετε προς τα κάτω τον κέρσορα.

### ⑧ Κουμπί λειτουργίας [F2]

Βασική οθόνη: Πιέστε για να μειώσετε τη θερμοκρασία.

Βασικό μενού: Πιέστε για να μετακινήσετε προς τα επάνω τον κέρσορα.

### ⑨ Κουμπί λειτουργίας [F3]

Βασική οθόνη: Πιέστε για να αυξήσετε τη θερμοκρασία.

Βασικό μενού: Πιέστε για να πάτε στην προηγούμενη σελίδα.

### ⑩ Κουμπί λειτουργίας [F4]

Βασική οθόνη: Πιέστε για να αλλάξετε την ταχύτητα του ανεμιστήρα.

Βασικό μενού: Πιέστε για να πάτε στην επόμενη σελίδα.

## 2. Ονόματα μερών

### Οθόνη

Η βασική οθόνη μπορεί να προβάλλεται με δύο διαφορετικούς τρόπους: "Full" (Πλήρης) και "Basic" (Βασικός). Η εργοστασιακή ρύθμιση είναι "Full" (Πλήρης). Για να γυρίσετε στον τρόπο "Basic" (Βασικός), αλλάξτε τη ρύθμιση στη ρύθμιση Βασικής οθόνης. (Ανατρέξτε στο εγχειρίδιο λειτουργίας που παρέχεται με το τηλεχειριστήριο.)

<Κατάσταση λειτουργίας Πλήρης>

\* Όλα τα εικονίδια προβάλλονται προς εξήγηση.

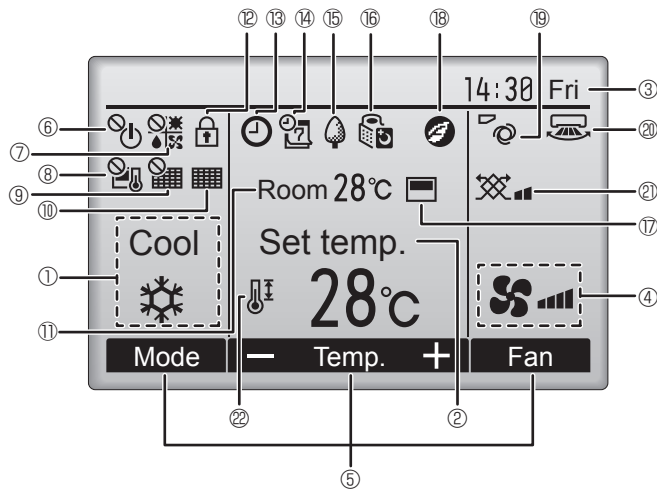

<Κατάσταση λειτουργίας Βασικός>

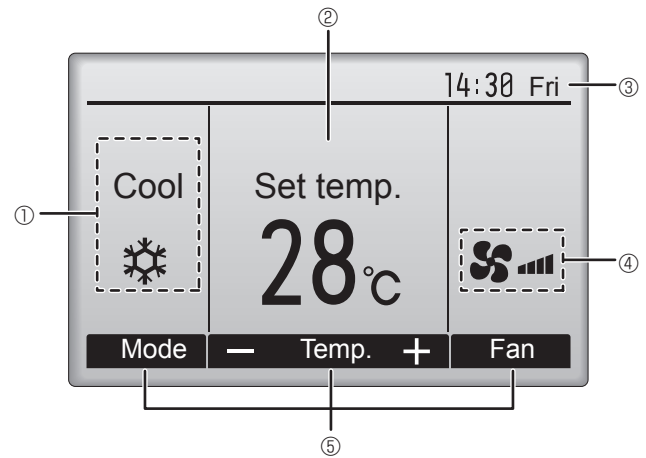

#### ① Κατάσταση λειτουργίας

Εδώ εμφανίζεται η κατάσταση λειτουργίας της εσωτερικής μονάδας.

#### ② Προ-ρυθμισμένη θερμοκρασία

Εδώ εμφανίζεται η προ-ρυθμισμένη θερμοκρασία.

#### ③ Ρολόι (Δείτε το Εγχειρίδιο εγκατάστασης.)

Εδώ εμφανίζεται ο τρέχων χρόνος.

#### ④ Ταχύτητα ανεμιστήρα

Εδώ εμφανίζεται η ρύθμιση ταχύτητας ανεμιστήρα.

#### ⑤ Οδηγός λειτουργιών κουμπιών

Εδώ εμφανίζονται οι λειτουργίες των αντίστοιχων κουμπιών.



Εμφανίζεται όταν η λειτουργία ON/OFF ελέγχεται κεντρικά.



Εμφανίζεται όταν η κατάσταση λειτουργίας ελέγχεται κεντρικά.



Εμφανίζεται όταν η προ-ρυθμισμένη θερμοκρασία ελέγχεται κεντρικά.



Εμφανίζεται όταν η λειτουργία επαναφοράς φίλτρου ελέγχεται κεντρικά.



Προσδιορίζει το πότε χρειάζεται συντήρηση το φίλτρο.

#### ⑪ Θερμοκρασία δωματίου (Δείτε το Εγχειρίδιο εγκατάστασης.)

Εδώ εμφανίζεται η τρέχουσα θερμοκρασία δωματίου.



Εμφανίζεται όταν τα κουμπιά είναι κλειδωμένα.



Εμφανίζεται όταν έχει ενεργοποιηθεί το "On/Off timer", το "Night setback" ή η λειτουργία χρονοδιακόπτη "Auto-off".



Το εικονίδιο εμφανίζεται όταν ο χρονοδιακόπτης είναι απενεργοποιημένος από το κεντρικό σύστημα ελέγχου.



Εμφανίζεται όταν έχει ενεργοποιηθεί ο εβδομαδιαίος χρονοδιακόπτης.



Εμφανίζεται ενώ οι μονάδες λειτουργούν στην κατάσταση λειτουργίας εξοικονόμησης ενέργειας. (Δεν θα εμφανιστεί σε ορισμένα μοντέλα εσωτερικών μονάδων)



Εμφανίζεται ενώ οι εξωτερικές μονάδες λειτουργούν στην αθόρυβη κατάσταση λειτουργίας.



Εμφανίζεται όταν το ενσωματωμένο θερμίστορ στο τηλεχειριστήριο έχει ενεργοποιηθεί για την παρακολούθηση της θερμοκρασίας δωματίου (⑪).



Εμφανίζεται όταν το θερμίστορ στην εσωτερική μονάδα είναι ενεργοποιημένο για την παρακολούθηση της θερμοκρασίας δωματίου.



Εμφανίζεται όταν οι μονάδες βρίσκονται σε κατάσταση λειτουργίας εξοικονόμησης ενέργειας με τον αισθητήρα 3D i-See.



Προσδιορίζει τη ρύθμιση πτερυγίου φτερωτής.



Προσδιορίζει τη ρύθμιση περσίδας.



Προσδιορίζει τη ρύθμιση εξαερισμού.



Εμφανίζεται όταν το εύρος προ-ρυθμισμένης θερμοκρασίας είναι περιορισμένο.

Οι περισσότερες ρυθμίσεις (εκτός των ON/OFF, κατάσταση λειτουργίας, ταχύτητας ανεμιστήρα, θερμοκρασίας) μπορούν να γίνουν από την οθόνη μενού. (Ανατρέξτε στο εγχειρίδιο λειτουργίας που παρέχεται με το τηλεχειριστήριο.)

## 2. Ονόματα μερών

### ■ Για ασυρματο τηλεχειριστήριο

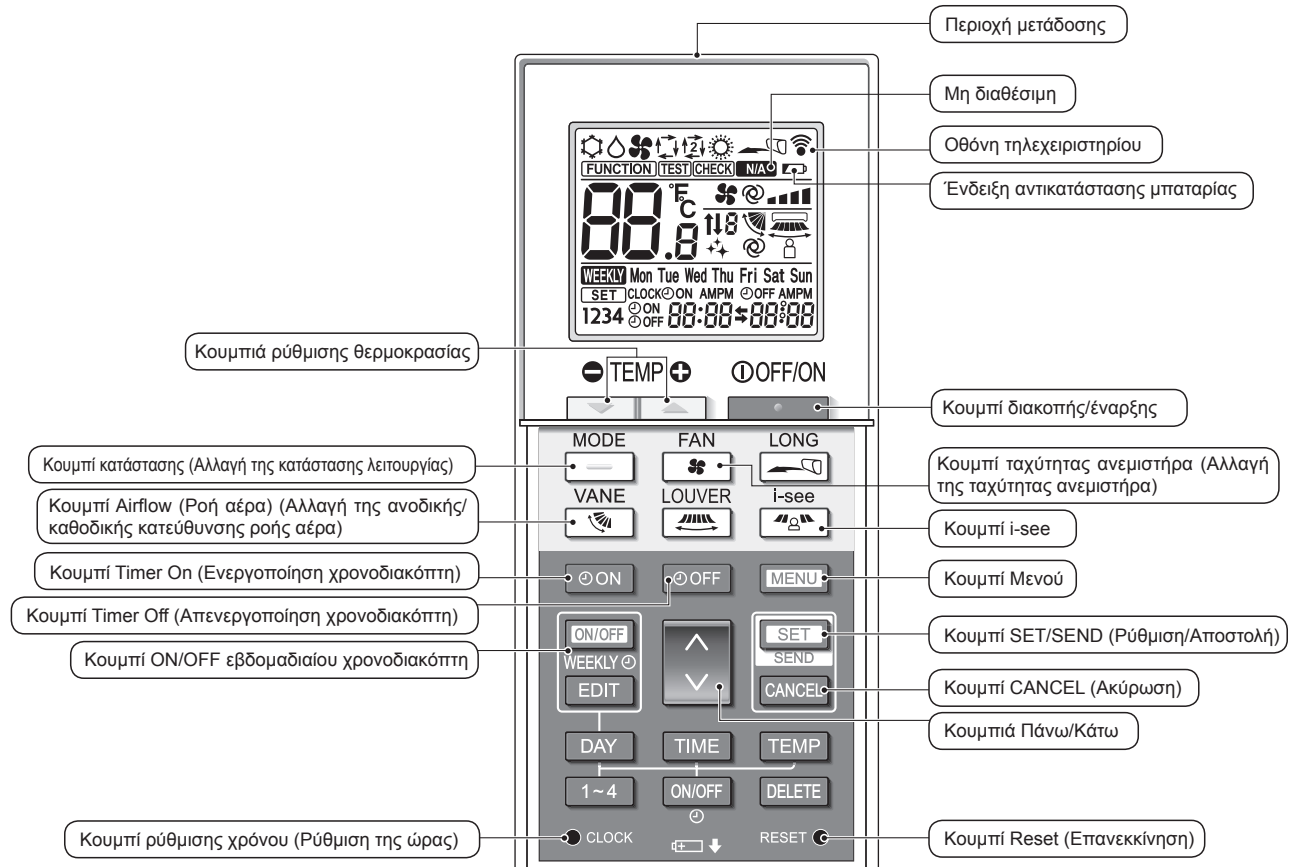

#### Κατάσταση λειτουργίας

- Ψύξη
- Αφύγραση
- Ανεμιστήρας
- Αυτόματο (μόνο σημείο ρύθμισης)
- Θέρμανση
- Αυτόματο\* (διπλό σημείο ρύθμισης)

\* Η αρχική ρύθμιση είναι απαραίτητη. Ανατρέξτε στο Εγχειρίδιο εγκατάστασης.

#### Ρύθμιση θερμοκρασίας

Οι μονάδες θερμοκρασίας μπορούν να αλλάξουν. Για λεπτομέρειες ανατρέξτε στο Εγχειρίδιο εγκατάστασης.

#### Ρύθμιση περυσίου φτερωτής

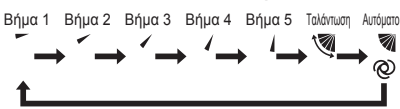

#### Μη διαθέσιμη

Εμφανίζεται όταν επιλέγεται μια λειτουργία που δεν υποστηρίζεται.

#### Ένδειξη αντικατάστασης μπαταρίας

Εμφανίζεται όταν η εναπομένουσα ισχύς της μπαταρίας είναι χαμηλή.

#### Ρύθμιση ταχύτητας ανεμιστήρα



#### Αισθητήρας 3D i-see (Διανομή αέρα)

Προεπιλογή Άμεση Έμμεση  
 Όταν η ρύθμιση αλλάξει σε Direct (Άμεση) ή Indirect (Έμμεση), η ρύθμιση περυσίων αλλάζει σε "Auto" (Αυτόματη).

## 2. Ονόματα μερών

### Σημειώσεις (Μόνο για το ασύρματο τηλεχειριστήριο):

- Όταν χρησιμοποιείτε το ασύρματο τηλεχειριστήριο, φροντίστε να το έχετε στραμμένο προς την κατεύθυνση του δέκτη της εσωτερικής μονάδας.
- Εάν χρησιμοποιήσετε το τηλεχειριστήριο εντός δύο λεπτών μετά την παροχή ρεύματος στην εσωτερική μονάδα, η εσωτερική μονάδα ενδέχεται να ηχήσει δύο φορές λόγω του ότι εκτελεί τον αρχικό αυτόματο έλεγχο.
- Η εσωτερική μονάδα ηχεί για να επιβεβαιωθεί ότι το σήμα που εκπέμπεται από το τηλεχειριστήριο έχει ληφθεί. Η λήψη των σημάτων είναι εφικτή από τη μονάδα σε απόσταση έως και περίπου 7 μέτρων σε ευθεία από την εσωτερική μονάδα και σε ζώνη 45° αριστερά και δεξιά από τη μονάδα. Ωστόσο, η ικανότητα της μονάδας να λαμβάνει σήματα μπορεί να επηρεαστεί από φωτισμό, όπως μια πηγή φθορίζοντος ή ισχυρού φωτός.
- Εάν η λυχνία λειτουργίας κοντά στο δέκτη της εσωτερικής μονάδας αναβοσβήνει, η μονάδα πρέπει να ελεγχθεί. Επικοινωνήστε με τον αντιπρόσωπο για τεχνική υποστήριξη.
- Να χειρίζεστε με προσοχή το τηλεχειριστήριο! Φροντίστε να μην σας πέσει ή να μην υποστεί ισχυρούς κραδασμούς. Επίσης, να μην το βρέχετε, ούτε να το αφήνετε σε χώρο με υψηλή υγρασία.
- Για να αποφύγετε το ενδεχόμενο να τοποθετήσετε το τηλεχειριστήριο σε σημείο όπου μπορεί να υποστεί βλάβη, εγκαταστήστε τη βάση στήριξης που παρέχεται μαζί με αυτό σε έναν τοίχο και να τοποθετείτε πάντοτε εκεί το τηλεχειριστήριο μετά τη χρήση.
- Εάν στην εσωτερική μονάδα ηχήσουν 4 μπιπ όταν χρησιμοποιείτε το ασύρματο τηλεχειριστήριο, επιλέξτε για τη ρύθμιση αυτόματης κατάστασης λειτουργίας την κατάσταση λειτουργίας AUTO (Αυτόματη) (μονό σημείο ρύθμισης) ή την κατάσταση λειτουργίας AUTO (Αυτόματη) (διπλό σημείο ρύθμισης).  
Για λεπτομέρειες ανατρέξτε στην εσωκλειόμενη Ειδοποίηση (φύλλο A5) ή στο Εγχειρίδιο εγκατάστασης.

### ■ Εξωτερική μονάδα

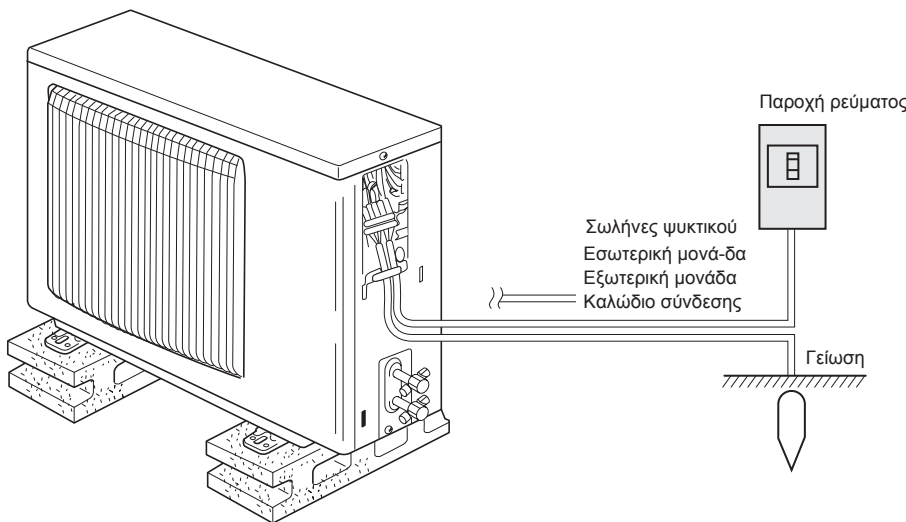

## 3. Λειτουργία

- Για πληροφορίες σχετικά με τη μέθοδο λειτουργίας, ανατρέξτε στο εγχειρίδιο λειτουργίας που παρέχεται με κάθε τηλεχειριστήριο.

### 3.1. Ενεργοποίηση/απενεργοποίηση (ON/OFF)

#### [ON]

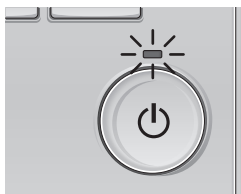

Πιέστε το κουμπί [ON/OFF].  
Η λυχνία ON/OFF θα ανάψει πράσινη και θα ξεκινήσει η λειτουργία.

#### [OFF]

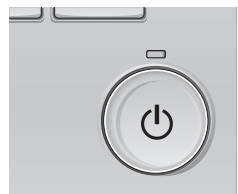

Πιέστε εκ νέου το κουμπί [ON/OFF].  
Η λυχνία ON/OFF θα σβήσει και η λειτουργία θα σταματήσει.

### Σημείωση:

Ακόμη κι αν πατήσετε το κουμπί ON/OFF αμέσως μετά τον τερματισμό της λειτουργίας που βρίσκεται σε εξέλιξη, το κλιματιστικό θα ξεκινήσει να λειτουργεί μετά περίπου 3 λεπτά.

Αυτό γίνεται για να αποτραπεί η πρόκληση ζημιάς στα εσωτερικά εξαρτήματα

### Τοποθέτηση/αντικατάσταση μπαταριών

1. Αφαιρέστε το επάνω κάλυμμα, τοποθετήστε δύο μπαταρίες LR6 AA και, στη συνέχεια, τοποθετήστε το επάνω κάλυμμα.

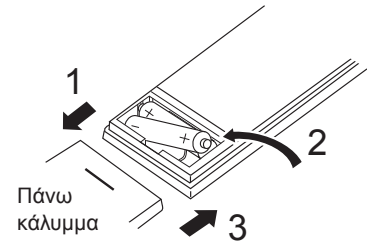

Δύο μπαταρίες LR6 AA  
Τοποθετήστε πρώτα τον αρνητικό (-) πόλο της κάθε μπαταρίας. Τοποθετήστε τις μπαταρίες με τη σωστή κατεύθυνση (+, -)!

2. Πατήστε το κουμπί Reset (Επανεκκίνηση).

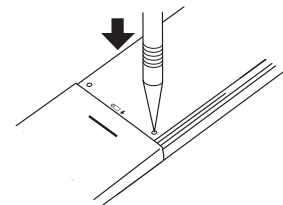

Πατήστε το κουμπί Reset (Επανεκκίνηση) με ένα αντικείμενο με στενό άκρο.

### 3. Λειτουργία

#### ■ Μνήμη κατάστασης λειτουργίας

Ρύθμιση τηλεχειριστηρίου	
Κατάσταση λειτουργίας	Κατάσταση λειτουργίας πριν από την απενεργοποίηση της ισχύος
Προ-ρυθμισμένη θερμοκρασία	Προ-ρυθμισμένη θερμοκρασία πριν από την απενεργοποίηση της ισχύος
Ταχύτητα ανεμιστήρα	Ταχύτητα ανεμιστήρα πριν από την απενεργοποίηση της ισχύος

#### ■ Ρυθμιζόμενο εύρος προ-ρυθμισμένης θερμοκρασίας

Κατάσταση λειτουργίας	Εύρος προ-ρυθμισμένης θερμοκρασίας
Cool/Dry (Ψύξη/Αφύγρανση)	19 – 30 °C
Heat (Θέρμανση)	17 – 28 °C
Auto (Αυτόματο)	19 – 28 °C
Fan/Ventilation (Ανεμιστήρας/Εξαερισμός)	Δεν ρυθμίζεται

### 3.2. Επιλογή τρόπου λειτουργίας



Πιέστε το κουμπί [F1] για να περάσετε από όλες τις καταστάσεις λειτουργίας με τη σειρά "Cool" (Ψύξη), "Dry" (Αφύγρανση), "Fan" (Ανεμιστήρας), "Auto" (Αυτόματο), και "Heat" (Θέρμανση). Επιλέξτε την επιθυμητή κατάσταση λειτουργίας.

 Cool  
 Dry  
 Fan

 Auto  
 Heat

• Οι καταστάσεις λειτουργίας οι οποίες δεν είναι διαθέσιμες στα συνδεδεμένα μοντέλα εσωτερικών μονάδων, δεν θα εμφανίζονται στην οθόνη.

**Τι σημαίνει το εικονίδιο λειτουργίας που αναβοσβήνει**  
 Το εικονίδιο λειτουργίας θα αναβοσβήνει όταν άλλες εσωτερικές μονάδες στο ίδιο σύστημα ψύξης (συνδεδεμένο στην ίδια εξωτερική μονάδα) λειτουργούν ήδη σε μια διαφορετική κατάσταση λειτουργίας. Σε αυτή την περίπτωση, η υπόλοιπη μονάδα στην ίδια ομάδα μπορεί να λειτουργεί μόνο στην ίδια κατάσταση λειτουργίας.

#### Πληροφορίες για τα συστήματα Multi (Εξωτερική μονάδα: Σειρά MXZ)

- ▶ Στα συστήματα Multi (Εξωτερική μονάδα: σειρά MXZ) είναι δυνατή η σύνδεση δύο ή περισσότερων εσωτερικών μονάδων σε μία εξωτερική μονάδα. Ανάλογα με την ικανότητα του συστήματος, μπορούν να λειτουργούν ταυτόχρονα δύο ή περισσότερες μονάδες.
- Κατά την ταυτόχρονη λειτουργία δύο ή περισσότερων εσωτερικών μονάδων με μία εξωτερική μονάδα, μία σε λειτουργία ψύξης και οι άλλες σε λειτουργία θέρμανσης, επιλέγεται ο τρόπος λειτουργίας της εσωτερικής μονάδας που αρχίζει να λειτουργεί νωρίτερα από τις άλλες. Οι υπόλοιπες εσωτερικές μονάδες που θα τεθούν σε λειτουργία αργότερα δεν θα λειτουργήσουν, και η ένδειξη λειτουργίας θα αναβοσβήνει. Στην περίπτωση αυτή, επιλέξτε για όλες τις εσωτερικές μονάδες την ίδια κατάσταση λειτουργίας.
- Υπάρχει ενδεχόμενο η εσωτερική μονάδα, η οποία λειτουργεί σε αυτόματη λειτουργία "Auto" να μην μπορεί να αλλάξει σε κατάσταση ψύξης - θέρμανσης "Cool"/"Heat" και να τίθεται σε κατάσταση αναμονής.
- Όταν η εσωτερική μονάδα αρχίζει να λειτουργεί ενώ η εκτελείται απόψυξη της εξωτερικής μονάδας, θα χρειαστούν μερικά λεπτά (περίπου 15 λεπτά το πολύ) για να αρχίσει να εξέρχεται ζεστός αέρας από τη μονάδα.
- Στη λειτουργία θέρμανσης, παρόλο που η εσωτερική μονάδα δεν λειτουργεί, μπορεί να αναπυχθεί υψηλή θερμοκρασία ή να ακουστεί ο ήχος του ψυκτικού που κυλά. Αυτά δεν είναι ενδείξεις βλάβης. Ο λόγος είναι ότι το ψυκτικό δεν σταματά να κυλά στο εσωτερικό της μονάδας.

#### Αυτόματη λειτουργία

- Βάσει μιας καθορισμένης θερμοκρασίας, η λειτουργία ψύξης ξεκινά όταν η θερμοκρασία περιβάλλοντος είναι υπερβολικά υψηλή και η λειτουργία θέρμανσης ξεκινά όταν η θερμοκρασία περιβάλλοντος είναι πολύ χαμηλή.

- Κατά τη διάρκεια της αυτόματης λειτουργίας, εάν η θερμοκρασία περιβάλλοντος αλλάξει και παραμείνει στους 2 °C ή περισσότερο πάνω από την καθορισμένη θερμοκρασία για 15 λεπτά, το κλιματιστικό αλλάζει σε κατάσταση λειτουργίας ψύξης. Κατά τον ίδιο τρόπο, εάν η θερμοκρασία περιβάλλοντος παραμείνει στους 2 °C ή περισσότερο κάτω από την καθορισμένη θερμοκρασία για 15 λεπτά, το κλιματιστικό αλλάζει σε κατάσταση λειτουργίας θέρμανσης.

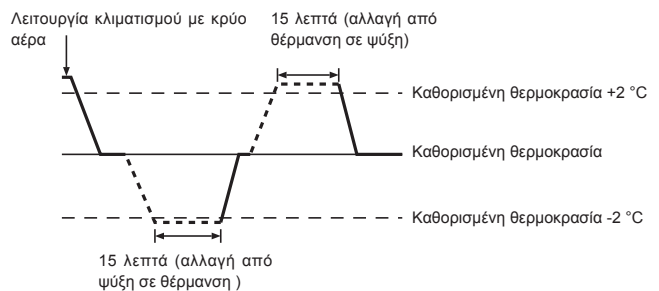

### 3.3. Ρύθμιση θερμοκρασίας

<Cool (Ψύξη), Dry (Αφύγρανση), Heat (Θέρμανση) και Auto (Αυτόματο)>



Paradeigma othonis (Kelsiou se prosauzhsis twn 0,5 bathmw)

- ▶ Πατήστε το κουμπί [F2] για να μειώσετε την προ-ρυθμισμένη θερμοκρασία, και πατήστε το κουμπί [F3] για να την αυξήσετε.
- Ανατρέξτε στον πίνακα στη σελίδα 103 για το ρυθμιζόμενο εύρος θερμοκρασίας για διαφορετικές καταστάσεις λειτουργίας.
- Το προ-ρυθμιζόμενο εύρος θερμοκρασίας δεν μπορεί να ρυθμιστεί για τη λειτουργία ανεμιστήρα/εξαερισμού.
- Η προ-ρυθμισμένη θερμοκρασία θα εμφανιστεί είτε σε βαθμούς Κελσίου σε προσαυξήσεις του 0,5 ή 1 βαθμού, είτε σε Φαρενάιτ, ανάλογα με το μοντέλο εσωτερικής μονάδας και τη ρύθμιση λειτουργίας οθόνης στο τηλεχειριστήριο.

### 3. Λειτουργία

#### 3.4. Ρύθμιση ταχύτητας ανεμιστήρα

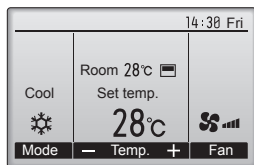

Πιέστε το κουμπί [F4] για να περάσετε από όλες τις ταχύτητες ανεμιστήρα με την ακόλουθη σειρά.

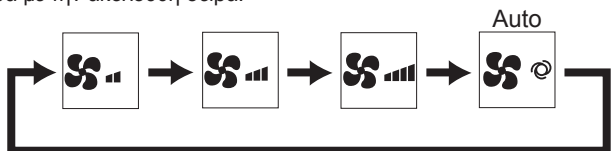

- Οι διαθέσιμες ταχύτητες ανεμιστήρα εξαρτώνται από τα μοντέλα συνδεδεμένων εσωτερικών μονάδων.

#### Σημειώσεις:

- Ο αριθμός των διαθέσιμων ταχυτήτων ανεμιστήρα εξαρτάται από το είδος της μονάδας που είναι συνδεδεμένη.
- Η πραγματική ταχύτητα ανεμιστήρα που παράγεται από τη μονάδα θα διαφέρει από την ταχύτητα που εμφανίζεται στην ένδειξη του τηλεχειριστηρίου στις παρακάτω περιπτώσεις:
  1. Όσο στην ένδειξη εμφανίζεται η κατάσταση "STAND BY" (ANAMONH) ή "DEFROST" (ΑΠΟΨΥΞΗ).
  2. Όταν η θερμοκρασία του εναλλάκτη θερμότητας είναι χαμηλή στην κατάσταση λειτουργία θέρμανσης. (π.χ. αμέσως μετά την έναρξη της λειτουργίας θέρμανσης)
  3. Σε κατάσταση HEAT, όταν η θερμοκρασία δωματίου είναι υψηλότερη από τη ρύθμιση θερμοκρασίας.
  4. Όταν η μονάδα βρίσκεται σε κατάσταση DRY.

#### 3.5. Ρύθμιση της κατεύθυνσης ροής αέρα

##### 3.5.1 Πλοήγηση μέσα από το Βασικό μενού

###### <Πρόσβαση στο Βασικό μενού>

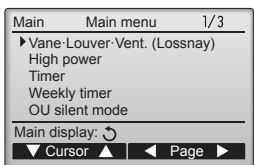

Πιέστε το κουμπί [MENOY]. Θα εμφανιστεί το Main menu (Βασικό μενού).

###### <Επιλογή στοιχείου>

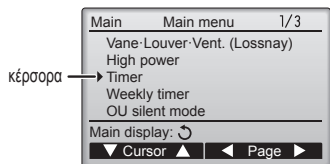

Πιέστε το [F1] για να μετακινήσετε προς τα κάτω τον κέρσορα. Πιέστε το [F2] για να μετακινήσετε προς τα επάνω τον κέρσορα.

###### <Πλοήγηση μέσα από τις σελίδες>

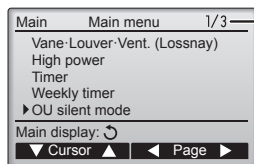

σελίδα  
Πιέστε το [F3] για να πάτε στην προηγούμενη σελίδα.  
Πιέστε το [F4] για να πάτε στην επόμενη σελίδα.

###### <Αποθήκευση των ρυθμίσεων>



Επιλέξτε το επιθυμητό στοιχείο και πιέστε το κουμπί [ΕΠΙΛΟΓΗ].

Θα εμφανιστεί η οθόνη για τη ρύθμιση του επιλεγμένου στοιχείου.

###### <Αποχώρηση από την οθόνη Βασικό μενού>

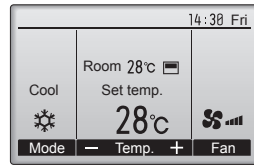

Πιέστε το κουμπί [ΕΠΙΣΤΡΟΦΗ] για να αποχωρήσετε από το Βασικό μενού και να επιστρέψετε στην Βασική οθόνη.

Εάν δεν αγγίξετε κάποιο κουμπί για 10 λεπτά, η οθόνη θα επιστρέψει αυτόματα στη Βασική οθόνη. Οποιοσδήποτε ρυθμίσεις που δεν έχουν αποθηκευτεί θα χαθούν.

###### <Προβολή των μη υποστηριζόμενων λειτουργιών>



Το μήνυμα αριστερά θα εμφανιστεί εάν ο χρήστης επιλέξει μια λειτουργία που δεν υποστηρίζεται από το αντίστοιχο μοντέλο εσωτερικής μονάδας.



### 3. Λειτουργία

#### 3.5.2 Vane·Vent. (Πτερύγιο φτερωτής·Άνοιγμα.)

<Πρόσβαση στο μενού>

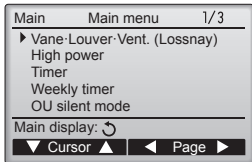

<Ρύθμιση πτερυγίου φτερωτής>

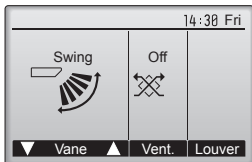

Επιλέξτε το "Vane·Louver·Vent. (Lossnay)" (Πτερύγιο φτερωτής·Περσίδα·Άνοιγμα. (Σύστημα Lossnay)) από το Βασικό μενού (ανατρέξτε στη σελίδα 104), και πιέστε το κουμπί [ΕΠΙΛΟΓΗ].

Πιέστε το κουμπί [F1] ή [F2] για να περάσετε μέσα από τις επιλογές ρύθμισης πτερυγίου φτερωτής: "Step 1" (Βήμα 1), "Step 2" (Βήμα 2), "Step 3" (Βήμα 3), "Step 4" (Βήμα 4), "Step 5" (Βήμα 5), "Swing" (Ταλάντωση) και "Auto" (Αυτόματο).

Επιλέξτε την επιθυμητή ρύθμιση.

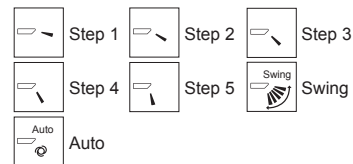

Επιλέξτε το "Swing" (Ταλάντωση) για να μετακινήσετε αυτόματα προς τα επάνω και κάτω τα πτερύγια φτερωτής. Όταν ρυθμιστεί στο "Step 1" (Βήμα 1) έως το "Step 5" (Βήμα 5), το πτερύγιο φτερωτής θα σταθεροποιηθεί στην επιλεγμένη γωνία.

<Επιστροφή στο Βασικό μενού>

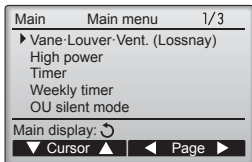

**Σημειώσεις:**

- Κατά τη λειτουργία ταλάντωσης, η ένδειξη κατεύθυνσης στην οθόνη δεν αλλάζει σε συγχρονισμό με τα κατευθυντικά πτερύγια φτερωτής της μονάδας.
- Οι διαθέσιμες κατευθύνσεις εξαρτώνται από το είδος της μονάδας που είναι συνδεδεμένη.
- Η πραγματική κατεύθυνση αέρα θα διαφέρει από την κατεύθυνση που υποδεικνύεται στην ένδειξη του τηλεχειριστηρίου στις παρακάτω περιπτώσεις:
  1. Όσο στην ένδειξη εμφανίζεται η κατάσταση "STAND BY" (ΑΝΑΜΟΝΗ) ή "DEFROST" (ΑΠΟΨΥΞΗ).
  2. Αμέσως μετά την έναρξη της κατάστασης HEAT (ενώ το σύστημα βρίσκεται σε αναμονή για να ισχύσει η αλλαγή της κατάστασης).
  3. Σε κατάσταση HEAT, όταν η θερμοκρασία δωματίου είναι υψηλότερη από τη ρύθμιση θερμοκρασίας.

<Σταθεροποίηση κατεύθυνσης ροής αέρα προς τα πάνω/κάτω>

**Σημειώσεις:**

- Αυτή η λειτουργία ισχύει μόνο για συγκεκριμένες εξωτερικές μονάδες.

- Για τη σειρά SLZ-M-FA, μόνο το συγκεκριμένο στόμιο εξόδου μπορεί να στερεωθεί προς συγκεκριμένη κατεύθυνση σύμφωνα με τις παρακάτω διαδικασίες. Αφού ρυθμιστεί, μόνο η συγκεκριμένη έξοδος παραμένει με σταθεροποιημένη κατεύθυνση ροής αέρα κάθε φορά που ενεργοποιείται το κλιματιστικό. (Οι υπόλοιπες έξοδοι λειτουργούν ανάλογα με τη ρύθμιση πάνω/κάτω του τηλεχειριστηρίου.)

**■ Επεξήγηση όρων**

- "Refrigerant address No." (Αριθμός διεύθυνσης ψυκτικού) και "Unit No." (Αριθμός μονάδας) είναι οι αριθμοί που έχουν δοθεί σε κάθε κλιματιστικό.
- "Αριθμός εξόδου" είναι ο αριθμός που έχει δοθεί σε κάθε έξοδο αέρα του κλιματιστικού. (Ανατρέξτε στην παρακάτω εικόνα.)
- "Κατεύθυνση αέρα προς τα πάνω/κάτω" είναι η κατεύθυνση (γωνία) που θα επιλεγεί ως σταθερή.

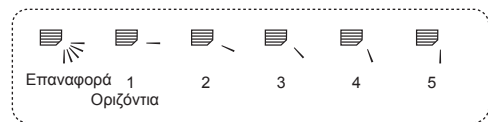

Οριζόντια ροή αέρα



Κατακόρυφη

**Ρύθμιση τηλεχειριστηρίου**

Η κατεύθυνση ροής αέρα αυτής της εξόδου ελέγχεται από τη ρύθμιση ροής αέρα του τηλεχειριστηρίου.

**Σταθεροποίηση**

Η κατεύθυνση ροής αέρα αυτής της εξόδου έχει σταθεροποιηθεί σε συγκεκριμένη κατεύθυνση. \* Όταν η ροή αέρα προκαλεί αίσθηση κρύου, η κατεύθυνση ροής αέρα μπορεί να σταθεροποιηθεί οριζόντια για να αποφευχθεί η απευθείας έκθεση σε αυτή.

Κουτί ηλεκτρικών εξαρτημάτων

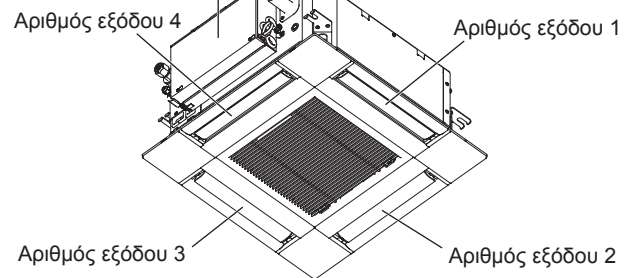

**Σημείωση:**

Ο αριθμός εξόδου υποδηλώνεται από τον αριθμό των εγκοπών στα δύο άκρα της κάθε εξόδου αέρα. Ρυθμίστε την κατεύθυνση του αέρα, ενώ ελέγχετε τις πληροφορίες που εμφανίζονται στην οθόνη του τηλεχειριστηρίου.

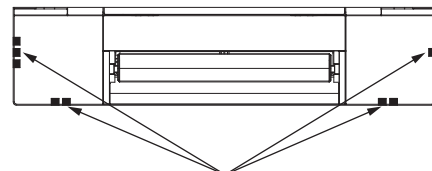

Σημάδια προσδιορισμού εξόδου αέρα

### 3. Λειτουργία

#### ■ Manual vane angle (Χειροκίνητη γωνία πτερυγίου φτερωτής) (Ενσύρματο τηλεχειριστήριο)

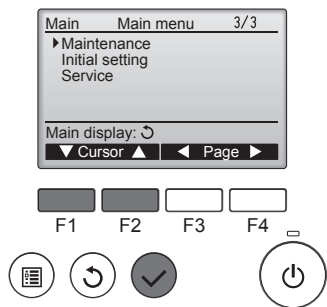

① Επιλέξτε το "Maintenance" (Συντήρηση) από το Main menu (Βασικό μενού) (ανατρέξτε στη σελίδα 104), και πιέστε το κουμπί [ΕΠΙΛΟΓΗ].

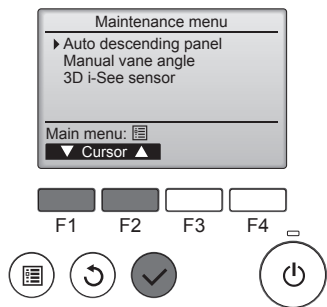

② Επιλέξτε "Manual vane angle" (Χειροκίνητη γωνία πτερυγίου φτερωτής) με τα κουμπιά [F1] ή [F2] και πιέστε το κουμπί [ΕΠΙΛΟΓΗ].

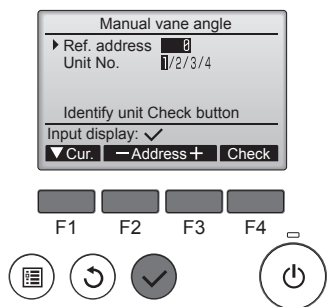

③ Για την επιλογή μετακινήστε τον κέρσορα στο "Ref. address" (Διεύθυνση ψυκτικού) ή στο "Unit No." (Αρ. μονάδας) με το κουμπί [F1].

Επιλέξτε τη διεύθυνση ψυκτικού και τον αριθμό μονάδας για τις μονάδες στις οποίες θα τοποθετηθούν πτερύγια φτερωτής, με τα κουμπιά [F2] ή [F3] και πιέστε το κουμπί [ΕΠΙΛΟΓΗ].

• Ref. address: Διεύθυνση ψυκτικού

• Unit No. (Αρ. μονάδας): 1, 2, 3, 4  
Πιέστε το κουμπί [F4] για να επιβεβαιώσετε τη μονάδα.

Μόνο το πτερύγιο φτερωτής της εσωτερικής μονάδας-στόχου είναι στραμμένο προς τα κάτω.

④ Θα εμφανιστεί η τρέχουσα ρύθμιση πτερυγίου φτερωτής.

Επιλέξτε τις επιθυμητές εξόδους από το 1 έως το 4 με το κουμπί [F1] ή [F2].

• Outlet (Εξόδος): "1", "2", "3", "4" και "1, 2, 3, 4, (όλες οι εξόδους)"

Πατήστε το κουμπί [F3] ή [F4] για να περιηγηθείτε στις επιλογές με τη σειρά "No setting (reset)" (Καμία ρύθμιση (επαναφορά)), "Step 1" (Βήμα 1), "Step 2" (Βήμα 2), "Step 3" (Βήμα 3), "Step 4" (Βήμα 4), "Step 5" (Βήμα 5) και "Draft reduction\*" (Μείωση ρεύματος αέρα).  
Επιλέξτε την επιθυμητή ρύθμιση.

\* Draft reduction (Μείωση ρεύματος αέρα)  
Η κατεύθυνση της ροής αέρα για αυτήν τη ρύθμιση είναι πιο οριζόντια από την κατεύθυνση ροής αέρα στη ρύθμιση "Step 1" (Βήμα 1) προκειμένου να μειώνεται η αίσθηση του ρεύματος αέρα. Η μείωση του ρεύματος αέρα μπορεί να ρυθμιστεί μόνο για 1 πτερύγιο.

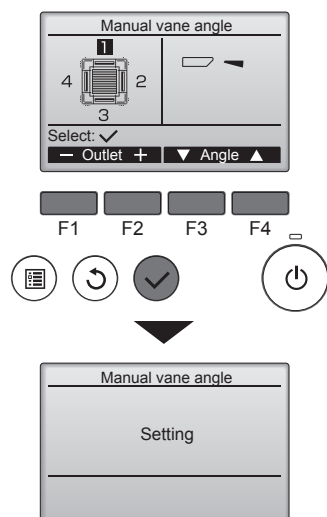

**Σημείωση:**  
Μην ενεργοποιείτε τη μείωση ρεύματος αέρα σε περιβάλλον με πολλή υγρασία. Διαφορετικά, μπορεί να συγκεντρωθεί υγρασία και να υπάρξει διαρροή.

#### ■ Ρύθμιση πτερυγίου φτερωτής

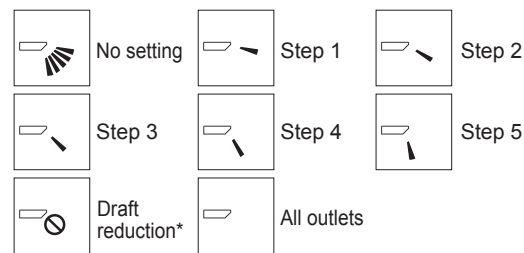

Πιέστε το κουμπί [ΕΠΙΛΟΓΗ] για να αποθηκεύσετε τις ρυθμίσεις. Θα εμφανιστεί μια οθόνη η οποία δείχνει τις πληροφορίες ρύθμισης που μεταδίδονται.

Οι αλλαγές ρύθμισης θα γίνουν στην επιλεγμένη έξοδο. Η οθόνη θα επιστρέψει αυτόματα σε αυτήν που φαίνεται ανωτέρω (βήμα 5) όταν ολοκληρωθεί η μετάδοση.

Κάντε τις ρυθμίσεις για άλλες εξόδους, ακολουθώντας τις ίδιες διαδικασίες.

**Εάν έχουν επιλεγεί όλες οι εξόδους, θα εμφανιστεί το [ ] την επόμενη φορά που θα τεθεί σε λειτουργία η μονάδα.**

Πλοήγηση μέσα από τις οθόνες  
• Για επιστροφή στο Main menu (Βασικό μενού) ..... Κουμπί [ΜΕΝΟΥ]  
• Για επιστροφή στην προηγούμενη οθόνη ..... Κουμπί [ΕΠΙΣΤΡΟΦΗ]

#### ■ Χειροκίνητη ρύθμιση γωνίας πτερυγίων (Ασύρματο τηλεχειριστήριο)

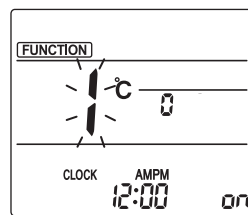

Fig. 1

① Μετάβαση στην κατάσταση λειτουργίας χειροκίνητης ρύθμισης πτερυγίων

Πατήστε το κουμπί [MENU]. (Εκκινήστε αυτήν τη λειτουργία όταν η οθόνη του τηλεχειριστηρίου είναι απενεργοποιημένη).

Η ένδειξη "FUNCTION" (Λειτουργία) φωτίζεται και αναβοσβήνει η τιμή "1". (Fig. 1)

Πατήστε το κουμπί [▲] για να επιλέξετε "2" και μετά πατήστε το κουμπί [SET].

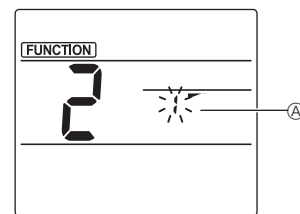

Fig. 2

② Επιλογή του αριθμού πτερυγίου (Fig. 2)

Πατήστε τα κουμπιά [▲] για να επιλέξετε τον αριθμό πτερυγίου [A], και μετά πατήστε το κουμπί [SET].

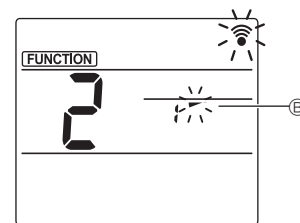

Fig. 3

③ Ρύθμιση της γωνίας πτερυγίου (Fig. 3)

Πατήστε τα κουμπιά [▲] για να επιλέξετε τη γωνία πτερυγίου [B]. Στρέψτε το ασύρματο τηλεχειριστήριο προς το δέκτη της εσωτερικής μονάδας και μετά πατήστε το κουμπί [SET].

Οθόνη				
Ρύθμιση	Βήμα 1	Βήμα 2	Βήμα 3	Βήμα 4
Οθόνη			Χωρίς ένδειξη	
Ρύθμιση	Βήμα 5	Χωρίς ρύθμιση	Μείωση ρεύματος αέρα*	

\* Η μείωση του ρεύματος αέρα μπορεί να ρυθμιστεί μόνο για 1 πτερύγιο. Η ρύθμιση ενεργοποιείται μόνο για το τελευταίο πτερύγιο που ρυθμίστηκε.

### 3. Λειτουργία

#### ■ Διαδικασία επιβεβαίωσης

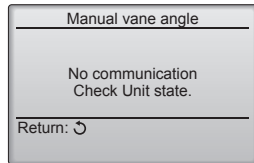
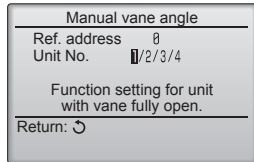
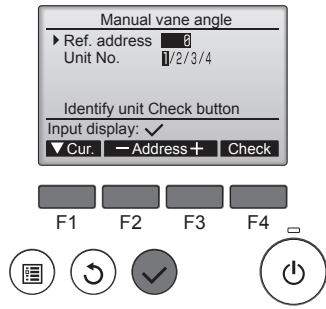

### 3.6. Ρύθμιση αισθητήρα 3D i-See

#### 3.6.1 Ρύθμιση αισθητήρα 3D i-See

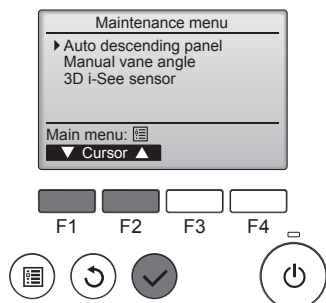
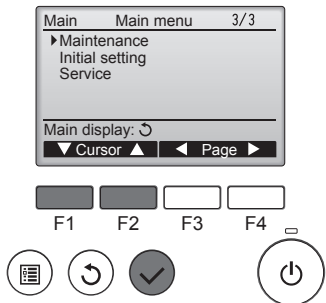

- Αρχικά, επιβεβαιώστε ρυθμίζοντας την ένδειξη "Ref. address" (Διεύθυνση ψυκτικού) στο 0 και την ένδειξη "Unit No." (Αρ. μονάδας) στο 1.

  - Για την επιλογή μετακινήστε τον κέρσορα στο "Ref. address" (Διεύθυνση ψυκτικού) ή στο "Unit No." (Αρ. μονάδας) με το κουμπί [F1].
  - Επιλέξτε τη διεύθυνση ψυκτικού και τον αριθμό μονάδας για τις μονάδες στις οποίες θα τοποθετηθούν πτερύγια φερωτής, με τα κουμπιά [F2] ή [F3] και πιέστε το κουμπί [ΕΠΙΛΟΓΗ].
  - Ref. address: Διεύθυνση ψυκτικού
  - Unit No. (Αρ. μονάδας): 1, 2, 3, 4

Πιέστε το κουμπί [F4] για να επιβεβαιώσετε τη μονάδα.

- Αλλάξτε το "Unit No." (Αρ. μονάδας) με τη σειρά και ελέγξτε κάθε μονάδα.

  - Πατήστε το κουμπί [F1] για να επιλέξετε το "Unit No." (Αρ. μονάδας).
  - Πατήστε το κουμπί [F2] ή [F3] για να αλλάξετε την ένδειξη "Unit No." (Αρ. μονάδας) στη μονάδα που θέλετε να ελέγξετε και, στη συνέχεια, πατήστε το κουμπί [F4].
  - Αφού πατήσετε το κουμπί [F4], περιμένετε περίπου 15 δευτερόλεπτα και, στη συνέχεια, ελέγξτε την τρέχουσα κατάσταση του κλιματιστικού.
    - Το πτερύγιο είναι στραμμένο προς τα κάτω.
    - Αυτό το κλιματιστικό εμφανίζεται στο τηλεχειριστήριο.
    - Όλες οι έξοδοι είναι κλειστές.
    - Πατήστε το κουμπί [ΕΠΙΣΤΡΟΦΗ] και συνεχίστε τη λειτουργία από την αρχή.
    - Εμφανίζονται τα μηνύματα που φαίνονται στα αριστερά.
    - Η συσκευή-στόχος δεν υπάρχει σε αυτήν τη διεύθυνση ψυκτικού.
  - Πατήστε το κουμπί [ΕΠΙΣΤΡΟΦΗ] για να επιστρέψετε στην αρχική οθόνη.
- Αλλάξτε το "Ref. address" (Διεύθυνση ψυκτικού) στον επόμενο αριθμό.

  - Ανατρέξτε στο βήμα ① για να αλλάξετε το "Ref. address" (Διεύθυνση ψυκτικού) και συνεχίστε με την επιβεβαίωση.

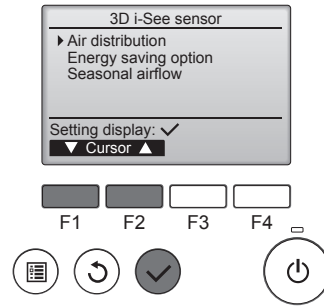

#### 3.6.2 Διανομή αέρα

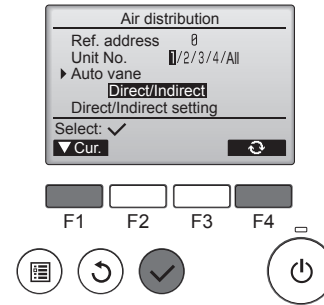
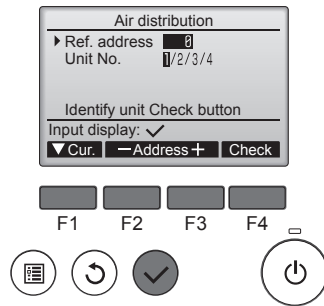

- Επιλέξτε το επιθυμητό μενού πατώντας το κουμπί [F1] ή [F2] και πατήστε το κουμπί [ΕΠΙΛΟΓΗ].

  - Air distribution (Κατανομή αέρα) Επιλέξτε τη μέθοδο ελέγχου κατεύθυνσης ροής αέρα, όταν η κατεύθυνση ροής αέρα έχει ρυθμιστεί ως "Auto" (Αυτόματη).
  - Energy saving option (Επιλογή εξοικονόμησης ενέργειας) Λειτουργία με εξοικονόμηση ενέργειας, ανάλογα με το εάν εντοπίζονται άτομα στο δωμάτιο μέσω του αισθητήρα 3D i-See.
  - Seasonal airflow (Εποχιακή ροή αέρα) Όταν ο θερμοστάτης είναι απενεργοποιημένος, ο ανεμιστήρας και τα πτερύγια λειτουργούν σύμφωνα με τις ρυθμίσεις ελέγχου.

- Μετακινήστε τον κέρσορα στην επιλογή "Ref. address" (Διεύθυνση ψυκτικού) ή "Unit No." (Αρ. μονάδας) πατώντας το κουμπί [F1] για να επιλέξετε.

Επιλέξτε τη διεύθυνση ψυκτικού και τον αριθμό μονάδας για τις μονάδες των οποίων τα πτερύγια θέλετε να σταθεροποιήσετε, πατώντας το κουμπί [F2] ή [F3] και πατήστε το κουμπί [ΕΠΙΛΟΓΗ].

  - Ref. address: Διεύθυνση ψυκτικού
  - Unit No. (Αρ. μονάδας): 1, 2, 3, 4

Πατήστε το κουμπί [F4] για να επιβεβαιώσετε τη μονάδα. Μόνο το πτερύγιο της εσωτερικής μονάδας-στόχου είναι στραμμένο προς τα κάτω.

- Επιλέξτε το μενού πατώντας το κουμπί [F4].

Default (Προεπιλογή) → Area (Περιοχή) → Direct/Indirect (Άμεσα/Έμμεσα) → Default (Προεπιλογή)...

Default (Προεπιλογή): Τα πτερύγια κινούνται με τον ίδιο τρόπο όπως και στην κανονική λειτουργία. Κατά τη διάρκεια της λειτουργίας ψύξης, όλα τα πτερύγια κινούνται προς την οριζόντια κατεύθυνση ροής αέρα. Κατά τη διάρκεια της λειτουργίας θέρμανσης, όλα τα πτερύγια κινούνται προς την καθοδική κατεύθυνση ροής αέρα.

Area (Περιοχή): Τα πτερύγια κινούνται προς την καθοδική κατεύθυνση ροής αέρα, προς τις περιοχές με υψηλή θερμοκρασία δαπέδου κατά τη διάρκεια της λειτουργίας ψύξης και προς τις περιοχές με χαμηλή θερμοκρασία δαπέδου κατά τη διάρκεια της λειτουργίας θέρμανσης. Διαφορετικά, τα πτερύγια κινούνται προς την οριζόντια κατεύθυνση ροής αέρα.

Direct/Indirect (Άμεσα/Έμμεσα): Τα πτερύγια κινούνται ανάλογα με τις περιοχές όπου εντοπίζονται άτομα. Τα πτερύγια λειτουργούν όπως υποδεικνύεται στον ακόλουθο πίνακα.

	Ρύθμιση πτερυγίου	
	Άμεσα	Έμμεσα
Ψύξη	οριζόντια → περιστροφή	διατήρηση οριζόντιας
Θέρμανση	διατήρηση καθοδικής	καθοδική → οριζόντια

### 3. Λειτουργία

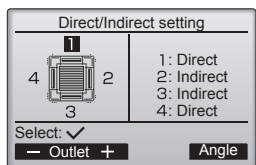

③ Αν επιλέξετε Direct/Indirect (Άμεσα/Έμμεσα), ρυθμίστε την κάθε έξοδο αέρα.

Επιλέξτε την έξοδο αέρα πατώντας το κουμπί [F1] ή [F2] και αλλάξτε τη ρύθμιση με το κουμπί [F4]. Αφού αλλάξετε τις ρυθμίσεις για όλες τις εξόδους αέρα, πατήστε το κουμπί [ΕΠΙΛΟΓΗ] για να αποθηκεύσετε τις ρυθμίσεις.

\* Για να ενεργοποιηθεί αυτή η λειτουργία, η κατεύθυνση ροής αέρα πρέπει να είναι ρυθμισμένη ως "Auto" (Αυτόματη).

#### ■ Κουμπί i-See (Ασύρματο τηλεχειριστήριο)



① Κάθε φορά που πατάτε την ένδειξη κατά τη διάρκεια της λειτουργίας, η ρύθμιση αλλάζει με την ακόλουθη σειρά: Απενεργοποίηση → Άμεση → Έμμεση.

Οθόνη			
Ρύθμιση	Απενεργοποίηση	Άμεση	Έμμεση

Όταν η ρύθμιση αλλάξει από Απενεργοποίηση σε Άμεση ή Έμμεση, η ρύθμιση περρυγίων αλλάζει σε "Auto" (Αυτόματη). Αυτή η ρύθμιση εφαρμόζεται συλλογικά σε όλα τα περρύγια.

#### 3.6.3 Επιλογή εξοικονόμησης ενέργειας

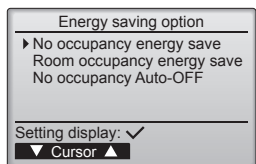

① Επιλέξτε το επιθυμητό μενού πατώντας το κουμπί [F1] ή [F2].

No occupancy energy save (Εξοικονόμηση ενέργειας απουσία ατόμων)

Εάν δεν υπάρχουν άτομα στο δωμάτιο για 60 λεπτά ή περισσότερο, εκτελείται λειτουργία εξοικονόμησης ενέργειας 2°C.

Room occupancy energy save (Εξοικονόμηση ενέργειας παρουσία ατόμων)

Εάν το ποσοστό κατάληψης του χώρου μειωθεί στο 30% του μέγιστου ποσοστού κατάληψης, τότε εκτελείται λειτουργία εξοικονόμησης ενέργειας 1°C.

No occupancy Auto-OFF (Αυτόματη απενεργοποίηση απουσία ατόμων)

Εάν δεν υπάρχουν άτομα στο δωμάτιο για ένα καθορισμένο χρονικό διάστημα (60–180 λεπτά), η λειτουργία σταματά αυτόματα.

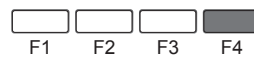
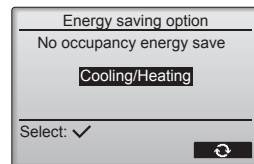

② Όταν έχει ενεργοποιηθεί η επιλογή No occupancy energy save (Εξοικονόμηση ενέργειας απουσία ατόμων) ή Room occupancy energy save (Εξοικονόμηση ενέργειας παρουσία ατόμων)

Επιλέξτε τη ρύθμιση με το κουμπί [F4].

OFF (Απενεργοποίηση) → Cooling only (Ψύξη μόνο) → Heating only (Θέρμανση μόνο) → Cooling/Heating (Ψύξη/Θέρμανση) → OFF (Απενεργοποίηση)...

Αφού αλλάξετε τη ρύθμιση, πατήστε το κουμπί [ΕΠΙΛΟΓΗ] για να αποθηκεύσετε τη ρύθμιση.

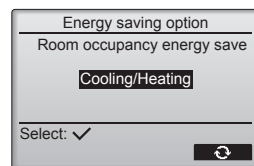

OFF (Απενεργοποίηση): Η λειτουργία απενεργοποιείται.

Cooling only (Ψύξη μόνο): Η λειτουργία ενεργοποιείται μόνο κατά τη διάρκεια της κατάστασης λειτουργίας ψύξης.

Heating only (Θέρμανση μόνο): Η λειτουργία ενεργοποιείται μόνο κατά τη διάρκεια της κατάστασης λειτουργίας θέρμανσης.

Cooling/Heating (Ψύξη/Θέρμανση): Η λειτουργία ενεργοποιείται κατά τη διάρκεια της κατάστασης λειτουργίας ψύξης και θέρμανσης.

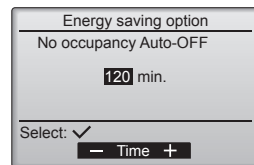

③ Όταν έχει ενεργοποιηθεί η επιλογή No occupancy Auto-OFF (Αυτόματη απενεργοποίηση απουσία ατόμων)

Ρυθμίστε τον χρόνο πατώντας το κουμπί [F3] ή [F4].

---: Η ρύθμιση απενεργοποιείται (η λειτουργία δεν θα σταματά αυτόματα).

60–180: Ο χρόνος μπορεί να ρυθμιστεί σε διαστήματα των 10 λεπτών.

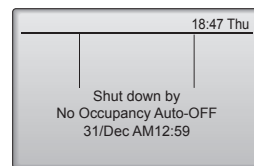

④ Το μήνυμα στα αριστερά εμφανίζεται εάν η λειτουργία σταμάτησε αυτόματα λόγω της ρύθμισης No occupancy Auto-OFF (Αυτόματη απενεργοποίηση απουσία ατόμων).

### 3. Λειτουργία

#### 3.6.4 Λειτουργία εποχιακής ροής αέρα

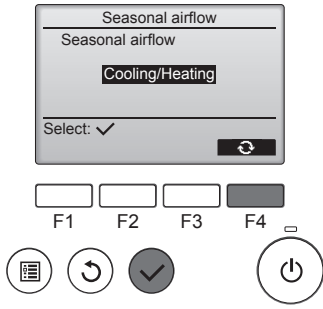

- ① Επιλέξτε τη ρύθμιση πατώντας το κουμπί [F4].  
 OFF (Απενεργοποίηση) → Cooling only (Ψύξη μόνο) → Heating only (Θέρμανση μόνο) → Cooling/Heating (Ψύξη/Θέρμανση) → OFF (Απενεργοποίηση)...

Αφού αλλάξετε τη ρύθμιση, πατήστε το κουμπί [ΕΠΙΛΟΓΗ] για να αποθηκεύσετε τη ρύθμιση.

OFF (Απενεργοποίηση): Η λειτουργία απενεργοποιείται.  
 Cooling only (Ψύξη μόνο): Όταν ο θερμοστάτης απενεργοποιείται κατά τη διάρκεια της κατάστασης λειτουργίας ψύξης, τα πτερύγια φτερωτής κινούνται πάνω και κάτω.  
 Heating only (Θέρμανση μόνο): Όταν ο θερμοστάτης απενεργοποιείται κατά τη διάρκεια της λειτουργίας θέρμανσης, τα πτερύγια φτερωτής κινούνται προς την οριζόντια κατεύθυνση ροής αέρα για την κυκλοφορία του αέρα.

Cooling/Heating (Ψύξη/Θέρμανση): Η λειτουργία ενεργοποιείται κατά τη διάρκεια της κατάστασης λειτουργίας ψύξης και θέρμανσης.

- \* Για να ενεργοποιηθεί αυτή η λειτουργία, η κατεύθυνση ροής αέρα πρέπει να είναι ρυθμισμένη ως "Auto" (Αυτόματη).

#### Σημειώσεις:

Δεν είναι δυνατός ο εντοπισμός ενός ατόμου στα ακόλουθα σημεία.

- Κατά μήκος του τοίχου στον οποίο είναι εγκατεστημένο το κλιματιστικό
- Ακριβώς κάτω από το κλιματιστικό
- Όπου υπάρχουν εμπόδια, π.χ. έπιπλα, μεταξύ του ατόμου και του κλιματιστικού

Ενδέχεται να μην είναι δυνατός ο εντοπισμός ενός ατόμου στις ακόλουθες καταστάσεις.

- Η θερμοκρασία του δωματίου είναι υψηλή.
  - Το άτομο φορά χοντρά ρούχα και το δέρμα του δεν φαίνεται.
  - Υπάρχει ένα θερμοστοιχείο του οποίου η θερμοκρασία αλλάζει σημαντικά.
  - Κάποιες πηγές θερμότητας, π.χ. ένα μικρό παιδί ή κατοικίδιο, ενδέχεται να μην εντοπίζονται.
  - Μια πηγή θερμότητας δεν κινείται για μεγάλο διάστημα.
- Ο αισθητήρας 3D i-See λειτουργεί κάθε 3 λεπτά περίπου και μετρά τη θερμοκρασία του δαπέδου και εντοπίζει τα άτομα στο δωμάτιο.
- Ο διακεκομμένος ήχος λειτουργίας είναι ένας φυσιολογικός ήχος που παράγεται κατά τη μετακίνηση του αισθητήρα 3D i-See.
  - Όταν το τηλεχειριστήριο MA χρησιμοποιείται για τον έλεγχο πολλών συστημάτων ψύξης, δεν είναι δυνατή η χρήση της λειτουργίας No occupancy Auto-OFF (Αυτόματη απενεργοποίηση απουσία ατόμων).

### 4. Timer (Χρονοδιακόπτης)

- Οι λειτουργίες χρονοδιακόπτη διαφέρουν ανάλογα με το τηλεχειριστήριο.
- Για λεπτομέρειες σχετικά με τη χρήση του τηλεχειριστηρίου, ανατρέξτε στο κατάλληλο εγχειρίδιο λειτουργίας που παρέχεται μαζί με κάθε τηλεχειριστήριο.

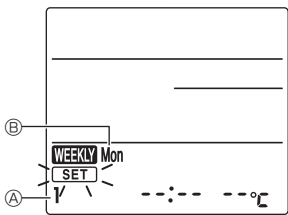

Fig. 1



Fig. 2



Fig. 3



Fig. 4

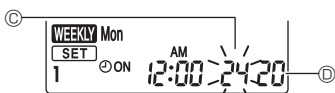

Fig. 5

#### Εβδομαδιαίο πρόγραμμα (Ασύρματο τηλεχειριστήριο)

- Το εβδομαδιαίο πρόγραμμα μπορεί να ρυθμιστεί σε τέσσερα μοτίβα λειτουργίας για κάθε ημέρα της εβδομάδας. Στις ρυθμίσεις περιλαμβάνονται οι ώρες ενεργοποίησης και απενεργοποίησης, καθώς και η θερμοκρασία ρύθμισης.

#### <Κατάσταση λειτουργίας επεξεργασίας>

1. Μετάβαση στην κατάσταση λειτουργίας επεξεργασίας

- ① Πατήστε το κουμπί [EDIT], όταν η μονάδα λειτουργεί ή έχει σταματήσει. Η ένδειξη [SET] αναβοσβήνει. (Fig. 1)

2. Επιλογή του μοτίβου ρύθμισης

- ① Πατήστε το κουμπί [1~4] για να επιλέξετε τον αριθμό μοτίβου ρύθμισης.

Κάθε φορά που πατάτε το κουμπί [1~4], ο αριθμός μοτίβου ④ αλλάζει με την ακόλουθη σειρά: 1 → 2 → 3 → 4.

3. Επιλογή της ημέρας της εβδομάδας

- ① Πατήστε το κουμπί [DAY] για να επιλέξετε την ημέρα ή την εβδομάδα που θα ρυθμίσετε.

Κάθε φορά που πατάτε το κουμπί [DAY], η ημέρα της εβδομάδας ⑤ αλλάζει με την ακόλουθη σειρά: Mon (Δευτ.) → Tue (Τρ.) → Wed (Τετ.) → Thu (Πέμ.) → Fri (Παρ.) → Sat (Σάβ.) → Sun (Κυρ.) → All days (Όλες οι ημέρες).

4. Επιλογή των ρυθμίσεων λειτουργίας

- ① Πατήστε το κουμπί [ON/OFF] για να επιλέξετε τη ρύθμιση ενεργοποίησης ή απενεργοποίησης λειτουργίας. (Fig. 2)  
 Η ένδειξη ⑥ON (⑥OFF) φωτίζεται.

Κάθε φορά που πατάτε το κουμπί [ON/OFF], η ρύθμιση αλλάζει με την ακόλουθη σειρά: ⑥on → ⑥off.

- ② Πατήστε το κουμπί [TIME] για να επιλέξετε την ώρα λειτουργίας. (Fig. 3)

Η ώρα λειτουργίας αναβοσβήνει.

- Η ώρα λειτουργίας μπορεί να ρυθμιστεί σε διαστήματα των 10 λεπτών.

- ③ Πατήστε το κουμπί [TEMP] για να επιλέξετε τη θερμοκρασία ρύθμισης. (Fig. 4)

Η θερμοκρασία ρύθμισης αναβοσβήνει.

- Ρυθμίστε τη θερμοκρασία χρησιμοποιώντας τα κουμπιά [↑/↓].

- Κατά τη ρύθμιση της λειτουργίας απενεργοποίησης, η θερμοκρασία δεν είναι δυνατό να ρυθμιστεί. Όταν είναι ενεργοποιημένη η κατάσταση λειτουργίας AUTO (Αυτόματη) (διπλό σημείο ρύθμισης), πατήστε το κουμπί [TEMP] για εναλλαγή μεταξύ του άνω ορίου ⑦ και του κάτω ορίου ⑧. (Fig. 5)

- ④ Αν πατήσετε το κουμπί [DELETE], οι ρυθμίσεις αριθμού μοτίβου για την εμφανιζόμενη ημέρα της εβδομάδας διαγράφονται.

- ⑤ Επαναλάβετε τα βήματα 2-4 για να επιλέξετε τις ρυθμίσεις για κάθε ημέρα της εβδομάδας.

#### <Μετάδοση των ρυθμίσεων>

Στρέψτε την περιοχή μετάδοσης του ασύρματου τηλεχειριστηρίου προς το δέκτη της εσωτερικής μονάδας και χειριστείτε το χειριστήριο. Βεβαιωθείτε ότι η εσωτερική μονάδα εκπέμπει έναν ήχο μπιπ 7 φορές.

Πατήστε το κουμπί [SET].

#### <Ενεργοποίηση του εβδομαδιαίου προγράμματος>

Πατήστε το κουμπί [ON/OFF WEEKLY].

Το εβδομαδιαίο πρόγραμμα λειτουργεί όταν η ένδειξη [WEEKLY] είναι ενεργοποιημένη.

- Το εβδομαδιαίο πρόγραμμα δεν λειτουργεί όταν ο χρονοδιακόπτης ενεργοποίησης/απενεργοποίησης είναι ενεργοποιημένο. Το εβδομαδιαίο πρόγραμμα λειτουργεί όταν όλες οι ρυθμίσεις του χρονοδιακόπτη ενεργοποίησης/απενεργοποίησης έχουν εφαρμοστεί.

## 5. Φροντίδα και καθαρισμός

### ■ Filter information (Πληροφορίες φίλτρου)

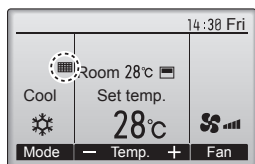

Θα εμφανιστεί στην Βασική οθόνη στη λειτουργία Full όταν πρέπει να καθαριστούν τα φίλτρα.

Όταν εμφανιστεί αυτή η ένδειξη, πλύντε, καθαρίστε ή αντικαταστήστε τα φίλτρα. Ανατρέξτε στο Εγχειρίδιο οδηγιών της εσωτερικής μονάδας για λεπτομέρειες.

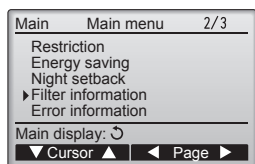

Επιλέξτε το "Filter information" (Πληροφορίες φίλτρου) από το Main menu (Βασικό μενού) (ανατρέξτε στη σελίδα 104), και πιέστε το κουμπί [ΕΠΙΛΟΓΗ].

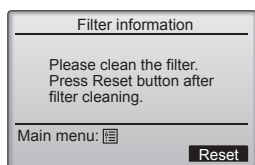
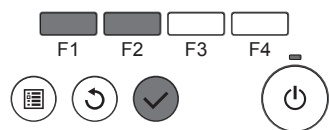

Πιέστε το κουμπί [F4] για να επαναρυθμίσετε την ένδειξη φίλτρου. Ανατρέξτε στο Εγχειρίδιο οδηγιών της εσωτερικής μονάδας για το πώς καθαρίζονται τα φίλτρα.

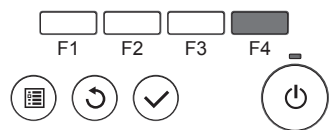

Επιλέξτε το "OK" με το κουμπί [F4].

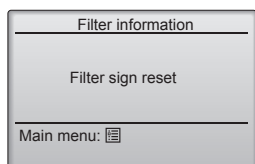
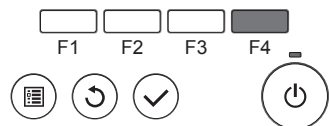

Θα εμφανιστεί μια οθόνη επιβεβαίωσης.

Πλοήγηση μέσα από τις οθόνες

- Για επιστροφή στο Main menu (Βασικό μενού) ..... Κουμπί [ΜΕΝΟΥ]
- Για επιστροφή στην προηγούμενη οθόνη ..... Κουμπί [ΕΠΙΣΤΡΟΦΗ]

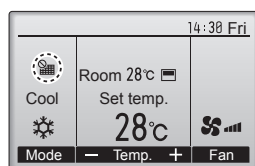

Όταν προβάλλεται το στην Βασική οθόνη στη λειτουργία Full, το σύστημα ελέγχεται κεντρικά και η ένδειξη φίλτρου δεν μπορεί να επαναρυθμιστεί.

Εάν έχουν συνδεθεί δύο ή περισσότερες εσωτερικές μονάδες, ο χρόνος καθαρισμού φίλτρου για κάθε μονάδα μπορεί να είναι διαφορετικός, ανάλογα με τον τύπο φίλτρου.

Το εικονίδιο θα εμφανιστεί όταν το φίλτρο στη βασική μονάδα πρέπει να καθαριστεί.

Όταν έχει επαναρυθμιστεί η ένδειξη φίλτρου, θα επαναρυθμιστεί ο αθροιστικός χρόνος λειτουργίας όλων των μονάδων.

Το εικονίδιο έχει προγραμματιστεί να εμφανίζεται μετά από μια συγκεκριμένη διάρκεια λειτουργίας, με βάση την προϋπόθεση ότι οι εσωτερικές μονάδες έχουν εγκατασταθεί σε έναν χώρο με φυσιολογική ποιότητα αέρα. Ανάλογα με την ποιότητα αέρα, το φίλτρο ίσως χρειαστεί πιο συχνό καθαρισμό.

Ο αθροιστικός χρόνος κατά τον οποίο το φίλτρο χρειάζεται καθαρισμό εξαρτάται από το μοντέλο.

• Αυτή η ένδειξη δεν είναι διαθέσιμη για το ασύρματο τηλεχειριστήριο.

#### ⚠ Προσοχή:

• Ο καθαρισμός του φίλτρου πρέπει να πραγματοποιείται από εξουσιοδοτημένο προσωπικό.

#### ▶ Καθαρισμός των φίλτρων

- Καθαρίστε τα φίλτρα με ηλεκτρική σκούπα. Αν δεν έχετε ηλεκτρική σκούπα, χτυπήστε ελαφρά τα φίλτρα σε ένα στερεό αντικείμενο για να φύγει η σκόνη και η βρωμιά.
- Αν τα φίλτρα είναι πολύ βρώμικα, πλύντε τα με χλιαρό νερό. Φροντίστε να ξεβγάλετε πολύ καλά το απορρυπαντικό που χρησιμοποιήσατε και αφήστε τα φίλτρα να στεγνώσουν εντελώς πριν τα τοποθετήσετε ξανά στη μονάδα.

#### ⚠ Προσοχή:

- Μην αφήνετε τα φίλτρα να στεγνώσουν στον ήλιο και μη χρησιμοποιείτε πηγή θερμότητας, όπως μια ηλεκτρική θερμάστρα, για να τα στεγνώσετε γιατί υπάρχει κίνδυνος να παραμορφωθούν.
- Μην πλένετε τα φίλτρα με ζεστό νερό (πάνω από 50°C) γιατί μπορεί να παραμορφωθούν.
- Βεβαιωθείτε ότι τα φίλτρα βρίσκονται πάντα στη θέση τους. Η λειτουργία της μονάδας χωρίς φίλτρα αέρα μπορεί να προκαλέσει βλάβη.

#### ⚠ Προσοχή:

- Πριν αρχίσετε τον καθαρισμό, σταματήστε τη λειτουργία και κλείστε το ρεύμα.
- Οι εσωτερικές μονάδες είναι εφοδιασμένες με φίλτρα για την αφαίρεση της σκόνης από τον εισερχόμενο αέρα. Καθαρίστε τα φίλτρα χρησιμοποιώντας τις μεθόδους που επιδεικνύονται στ' ακόλουθα σκίτσα.

#### ▶ Αφαίρεση φίλτρου

#### ⚠ Προσοχή:

- Κατά την αφαίρεση του φίλτρου, θα πρέπει να πάρετε τις απαραίτητες προφυλάξεις για να προστατέψετε τα μάτια σας από τη σκόνη. Επίσης, εάν χρειαστεί να ανεβείτε σε καρέκλα για να εκτελέσετε την εργασία, προσέξτε να μην πέσετε.
- Όταν αφαιρέσετε το φίλτρο, μην αγγίξετε τα μεταλλικά εξαρτήματα στο εσωτερικό της μονάδας εσωτερικού χώρου, διότι μπορεί να τραυματιστείτε.

#### ■ SLZ-M-FA

- ① Σύρετε τις περσίδες στη σχάρα εισόδου προς την κατεύθυνση που υποδεικνύεται από το βέλος, ώστε να ανοίξει.
- ② Ανοίξτε τη γρίλια εισαγωγής.
- ③ Αφήστε το κουμπί στην κεντρική γωνία της γρίλιας εισαγωγής και τραβήξτε το φίλτρο προς τα εμπρός για να το βγάλετε.
  - Ⓐ Περσίδες σχάρας εισόδου
  - Ⓑ Γρίλλιες
  - Ⓒ Γρίλλιες Εισαγωγής Αέρα
  - Ⓓ Φίλτρο

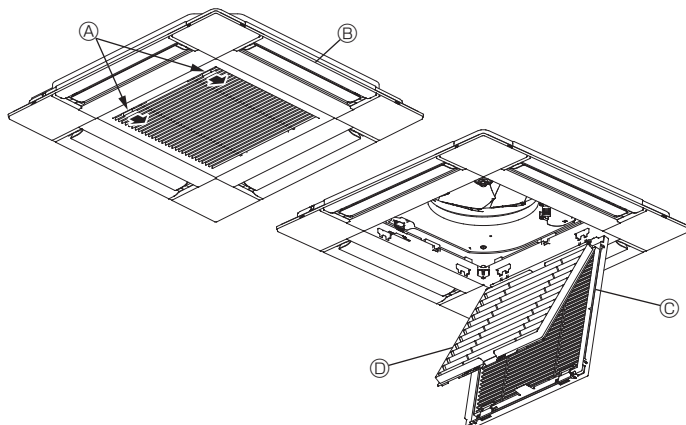

## 6. Λειτουργία εκτάκτου ανάγκης για ασύρματο τηλεχειριστήριο

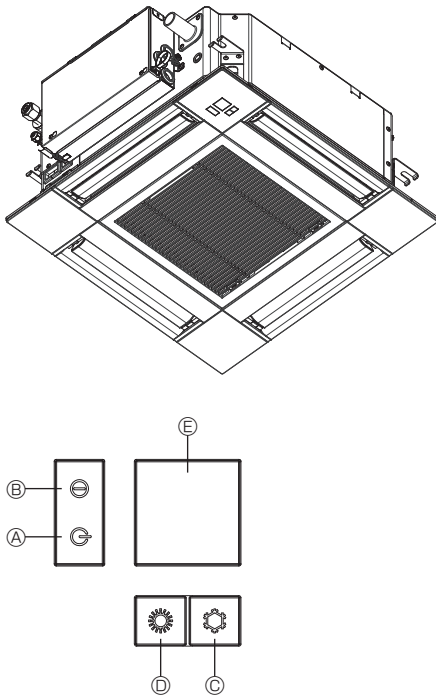

### Όταν δεν μπορείτε να χρησιμοποιήσετε το τηλεχειριστήριο

Όταν οι μπαταρίες του τηλεχειριστηρίου έχουν αδειάσει ή όταν το τηλεχειριστήριο έχει βλάβη, μπορείτε να χρησιμοποιήσετε τα κουμπιά έκτακτης ανάγκης στην μπροστινή πλευρά της μονάδας.

- Ⓐ Φωτεινή ένδειξη DEFROST/STAND BY
- Ⓑ Φωτάκι λειτουργίας
- Ⓒ Διακόπτης έκτακτης ανάγκης ψύξης
- Ⓓ Διακόπτης έκτακτης ανάγκης θέρμανσης
- Ⓔ Δέκτης

### Έναρξη λειτουργίας

- Για λειτουργία σε κατάσταση ψύξης, πιέστε το κουμπί Ⓒ για περισσότερα από 2 δευτερόλεπτα.
- Για λειτουργία σε κατάσταση θέρμανσης, πιέστε το κουμπί Ⓓ για περισσότερα από 2 δευτερόλεπτα.
- Όταν ανάβει το φωτάκι λειτουργίας Ⓑ, αυτό σημαίνει ότι ξεκινάει η λειτουργία.

### Σημειώσεις:

- **Λεπτομέρειες για τη λειτουργία έκτακτης ανάγκης (EMERGENCY MODE) δίνονται παρακάτω.**

Λεπτομέρειες για τη λειτουργία έκτακτης ανάγκης δίνονται παρακάτω.

Τρόπος λειτουργίας	COOL	HEAT
Καθορισμένη θερμοκρασία	24°C	24°C
Ταχύτητα ανεμιστήρα	Υψηλή	Υψηλή
Κατεύθυνση ροής αέρα	Οριζόντια	Κατακόρυφη 4 (5)

### Διακοπή της λειτουργίας

- Για τη διακοπή της λειτουργίας, πιέστε το κουμπί Ⓒ ή το κουμπί Ⓓ για περισσότερο από 2 δευτερόλεπτα.

## 7. Εντοπισμός βλαβών

Αντιμετωπίζετε προβλήματα;	Λύση. (Η μονάδα λειτουργεί κανονικά).
Το κλιματιστικό δεν ψύχει ή δεν θερμαίνει καλά.	<ul style="list-style-type: none"> <li>■ Καθαρίστε το φίλτρο. (Η ροή αέρα μειώνεται όταν το φίλτρο είναι ακάθαρο ή έχει βουλώσει.)</li> <li>■ Ελέγξτε τη ρύθμιση της θερμοκρασίας και ρυθμίστε την καθορισμένη θερμοκρασία.</li> <li>■ Φροντίστε να υπάρχει αρκετός χώρος γύρω από την εξωτερική μονάδα. Μήπως έχει βουλώσει η είσοδος ή η έξοδος αέρα της μονάδας;</li> <li>■ Μήπως έχετε αφήσει κάποια πόρτα ή παράθυρο ανοιχτά;</li> </ul>
Όταν ξεκινά η λειτουργία θέρμανσης, αργεί να βγει θερμός αέρας από την εσωτερική μονάδα.	<ul style="list-style-type: none"> <li>■ Η εσωτερική μονάδα δεν βγάζει θερμό αέρα, έως ότου προθερμανθεί επαρκώς.</li> </ul>
Κατά τη λειτουργία θέρμανσης, το κλιματιστικό διακόπτει τη λειτουργία του πριν να επιτευχθεί η καθορισμένη θερμοκρασία περιβάλλοντος.	<ul style="list-style-type: none"> <li>■ Όταν η εξωτερική θερμοκρασία είναι χαμηλή και η υγρασία υψηλή μπορεί να σχηματιστεί πάγος στην εξωτερική μονάδα. Σε αυτή την περίπτωση, η εξωτερική μονάδα εκτελεί λειτουργία απόψυξης. Η κανονική λειτουργία θα πρέπει να ξεκινήσει μετά από περίπου 10 λεπτά.</li> </ul>
Κατά τη διάρκεια της κατάστασης λειτουργίας ψύξης, το κλιματιστικό σταματά όταν επιτευχθεί η θερμοκρασία δωματίου που έχει ρυθμιστεί.	<ul style="list-style-type: none"> <li>■ Για τη σειρά SLZ-M-FA, όταν επιτευχθεί η ρυθμισμένη θερμοκρασία δωματίου στην κατάσταση λειτουργίας ψύξης, ο ανεμιστήρας λειτουργεί στη χαμηλότερη ταχύτητα.</li> </ul>
Η κατεύθυνση της ροής αέρα αλλάζει κατά τη λειτουργία ή δεν μπορείτε να ορίσετε την κατεύθυνση ροής αέρα.	<ul style="list-style-type: none"> <li>■ Κατά τη λειτουργία θέρμανσης, τα πτερύγια τίθενται αυτόματα στην οριζόντια κατεύθυνση ροής αέρα, όταν η θερμοκρασία είναι χαμηλή ή κατά τη λειτουργία απόψυξης.</li> </ul>
Όταν αλλάζει η κατεύθυνση ροής αέρα, τα πτερύγια κινούνται πάντα προς τα πάνω και προς τα κάτω διερχόμενα από την καθορισμένη θέση πριν τελικά σταματήσουν σε αυτήν.	<ul style="list-style-type: none"> <li>■ Όταν αλλάζει η κατεύθυνση ροής αέρα, τα πτερύγια μετακινούνται στην καθορισμένη θέση, αφού ανιχνεύσουν τη βασική θέση.</li> </ul>
Ακούγεται ήχος ροής νερού ή περιστασιακά ένας συριγμός.	<ul style="list-style-type: none"> <li>■ Οι ήχοι αυτοί μπορεί να ακουστούν όταν ρέει ψυκτικό μέσο στο κλιματιστικό ή όταν αλλάζει η κατεύθυνση της ροής του ψυκτικού μέσου.</li> </ul>
Ακούγεται ήχος σπασίματος ή τριξίματος.	<ul style="list-style-type: none"> <li>■ Οι ήχοι αυτοί μπορεί να ακουστούν όταν δημιουργούνται τριβές μεταξύ μερών του κλιματιστικού λόγω διαστολής και συστολής εξαιτίας μεταβολών στη θερμοκρασία.</li> </ul>
Στο δωμάτιο υπάρχει μια δυσάρεστη οσμή.	<ul style="list-style-type: none"> <li>■ Η εσωτερική μονάδα αναρροφά αέρα που περιέχει αέρια από τους τοίχους, τον τάπητα και την επίπλωση, καθώς και οσμές που παγιδεύονται στα ρούχα και, στη συνέχεια, αποβάλλει ξανά αυτόν τον αέρα στο δωμάτιο.</li> </ul>
Από την εσωτερική μονάδα εξέρχεται λευκή αχλύ ή ατμός.	<ul style="list-style-type: none"> <li>■ Εάν η εσωτερική θερμοκρασία και η υγρασία είναι υψηλές, αυτό μπορεί να συμβεί κατά την έναρξη της λειτουργίας.</li> <li>■ Κατά τη λειτουργία απόψυξης, μπορεί να εξέλθει ροή ψυχρού αέρα και να φαίνεται σαν αχλύ.</li> </ul>
Από την εξωτερική μονάδα εξέρχεται νερό ή ατμός	<ul style="list-style-type: none"> <li>■ Κατά τη λειτουργία ψύξης, ενδέχεται να σχηματιστεί και να τρέξει νερό από τους σωλήνες ψύξης και τους συνδέσμους.</li> <li>■ Κατά τη λειτουργία θέρμανσης, ενδέχεται να σχηματιστεί και να τρέξει νερό από τον εναλλάκτη θερμότητας.</li> <li>■ Κατά τη λειτουργία απόψυξης, εξατμίζεται το νερό στον εναλλάκτη θερμότητας και μπορεί να εξέλθει υδρατμός.</li> </ul>
Στην οθόνη του τηλεχειριστηρίου εμφανίζεται η ένδειξη "Ⓔ".	<ul style="list-style-type: none"> <li>■ Κατά τον κεντρικό έλεγχο, στην οθόνη του τηλεχειριστηρίου εμφανίζεται η ένδειξη "Ⓔ" και δεν είναι εφικτή η ενεργοποίηση ή η απενεργοποίηση του κλιματιστικού με το τηλεχειριστήριο.</li> </ul>
Όταν θέτετε σε λειτουργία το κλιματιστικό σε σύντομο χρονικό διάστημα αφότου το απενεργοποιήσατε, δεν λειτουργεί ακόμη και εάν πατήσετε το κουμπί ON/OFF (Ενεργοποίηση/Απενεργοποίηση).	<ul style="list-style-type: none"> <li>■ Περιμένετε για τρία περίπου λεπτά. (Η λειτουργία έχει σταματήσει για λόγους προστασίας του κλιματιστικού.)</li> </ul>

## 7. Εντοπισμός βλαβών

Αντιμετωπίζετε προβλήματα;	Λύση. (Η μονάδα λειτουργεί κανονικά).												
Το κλιματιστικό λειτουργεί χωρίς να πατηθεί το κουμπί ON/OFF.	<ul style="list-style-type: none"> <li>Έχει ρυθμιστεί ο χρονοδιακόπτης; Πατήστε το κουμπί ON/OFF για να διακόψετε τη λειτουργία.</li> <li>Είναι συνδεδεμένο το κλιματιστικό σε κεντρικό τηλεχειριστήριο; Απευθυνθείτε στους υπευθύνους χειρισμού του κλιματιστικού.</li> <li>Εμφανίζεται η ένδειξη "Ⓢ" στην οθόνη του τηλεχειριστηρίου; Απευθυνθείτε στους υπευθύνους χειρισμού του κλιματιστικού.</li> <li>Έχετε ρυθμίσει τη λειτουργία αυτόματης επαναλειτουργίας μετά από διακοπή της τροφοδοσίας; Πατήστε το κουμπί ON/OFF για να διακόψετε τη λειτουργία.</li> </ul>												
Η λειτουργία του κλιματιστικού διακόπτεται χωρίς να πατηθεί το κουμπί ON/OFF.	<ul style="list-style-type: none"> <li>Έχετε ρυθμίσει τη λειτουργία χρονοδιακόπτη απενεργοποίησης; Πατήστε το κουμπί ON/OFF για να θέσετε ξανά σε λειτουργία το κλιματιστικό.</li> <li>Είναι συνδεδεμένο το κλιματιστικό σε κεντρικό τηλεχειριστήριο; Απευθυνθείτε στους υπευθύνους χειρισμού του κλιματιστικού.</li> <li>Εμφανίζεται η ένδειξη "Ⓢ" στην οθόνη του τηλεχειριστηρίου; Απευθυνθείτε στους υπευθύνους χειρισμού του κλιματιστικού.</li> </ul>												
Δεν είναι εφικτή η ρύθμιση της λειτουργίας χρονοδιακόπτη του τηλεχειριστηρίου.	<ul style="list-style-type: none"> <li>Είναι έγκυρες οι ρυθμίσεις του χρονοδιακόπτη; Εάν είναι εφικτή η ρύθμιση του χρονοδιακόπτη, στην οθόνη του τηλεχειριστηρίου εμφανίζεται η ένδειξη Ⓢ ή Ⓣ.</li> </ul>												
Στην οθόνη του τηλεχειριστηρίου εμφανίζεται η ένδειξη "PLEASE WAIT" (ΠΑΡΑΚΑΛΩ ΠΕΡΙΜΕΝΕΤΕ).	<ul style="list-style-type: none"> <li>Εκτελούνται οι αρχικές ρυθμίσεις. Περιμένετε για περίπου 3 λεπτά.</li> </ul>												
Στην οθόνη του τηλεχειριστηρίου εμφανίζεται ένας κωδικός σφάλματος.	<ul style="list-style-type: none"> <li>Έχουν τεθεί σε λειτουργία οι διατάξεις προστασίας για την προστασία του κλιματιστικού.</li> <li>Μην προσπαθήσετε να επισκευάσετε μόνοι σας το κλιματιστικό. Κλείστε αμέσως την τροφοδοσία και απευθυνθείτε στον αντιπρόσωπο της περιοχής σας. Φροντίστε να παράσχετε στον αντιπρόσωπο το όνομα του μοντέλου και τα στοιχεία που εμφανίστηκαν στην οθόνη του τηλεχειριστηρίου.</li> </ul>												
Ακούγεται ήχος αποχέτευσης νερού ή περιστροφής κινητήρα.	<ul style="list-style-type: none"> <li>Όταν σταματά η λειτουργία ψύξης, η αντλία αποχέτευσης λειτουργεί και στη συνέχεια σταματά. Περιμένετε για περίπου 3 λεπτά.</li> </ul>												
Τα πτερύγια δεν κινούνται ή η εσωτερική μονάδα δεν αποκρίνεται στις εντολές του ασύρματου τηλεχειριστηρίου.	<ul style="list-style-type: none"> <li>Τα συνδετικά των συρμάτων διακλάδωσης του μοτέρ πτερυγών και του δέκτη σήματος μπορεί να μην έχουν συνδεθεί σωστά. Ζητήστε από έναν τεχνικό να ελέγξει τις συνδέσεις. (Τα χρώματα των αρσενικών και θηλυκών τμημάτων στις συνδέσεις των καλωδίων διακλάδωσης πρέπει να ταυτίζονται.)</li> </ul>												
Η στάθμη θορύβου υπερβαίνει τις προδιαγραφές.	<ul style="list-style-type: none"> <li>Το επίπεδο εσωτερικού θορύβου λειτουργίας επηρεάζεται από την ακουστική του συγκεκριμένου χώρου όπως φαίνεται στον ακόλουθο πίνακα και θα είναι υψηλότερη από τις προδιαγραφές του θορύβου, οι οποίες καθορίστηκαν βάσει μετρήσεων σε χώρο άνευ ήχων.</li> </ul> <table border="1"> <thead> <tr> <th></th> <th>Χώροι με υψηλή απορροφητικότητα ήχου</th> <th>Κανονικοί χώροι</th> <th>Χώροι με χαμηλή απορροφητικότητα ήχου</th> </tr> </thead> <tbody> <tr> <td>Παραδείγματα θέσεων τοποθέτησης του κλιματιστικού</td> <td>Στούντιο εκπομπών, χώρος εκτέλεσης μουσικής κτλ.</td> <td>Αίθουσα υποδοχής, προθάλαμος ξενοδοχείου, κτλ.</td> <td>Γραφείο, δωμάτιο ξενοδοχείου</td> </tr> <tr> <td>Επίπεδα θορύβου</td> <td>3 έως 7 dB</td> <td>6 έως 10 dB</td> <td>9 έως 13 dB</td> </tr> </tbody> </table>		Χώροι με υψηλή απορροφητικότητα ήχου	Κανονικοί χώροι	Χώροι με χαμηλή απορροφητικότητα ήχου	Παραδείγματα θέσεων τοποθέτησης του κλιματιστικού	Στούντιο εκπομπών, χώρος εκτέλεσης μουσικής κτλ.	Αίθουσα υποδοχής, προθάλαμος ξενοδοχείου, κτλ.	Γραφείο, δωμάτιο ξενοδοχείου	Επίπεδα θορύβου	3 έως 7 dB	6 έως 10 dB	9 έως 13 dB
	Χώροι με υψηλή απορροφητικότητα ήχου	Κανονικοί χώροι	Χώροι με χαμηλή απορροφητικότητα ήχου										
Παραδείγματα θέσεων τοποθέτησης του κλιματιστικού	Στούντιο εκπομπών, χώρος εκτέλεσης μουσικής κτλ.	Αίθουσα υποδοχής, προθάλαμος ξενοδοχείου, κτλ.	Γραφείο, δωμάτιο ξενοδοχείου										
Επίπεδα θορύβου	3 έως 7 dB	6 έως 10 dB	9 έως 13 dB										
Στην οθόνη του ασύρματου τηλεχειριστηρίου δεν εμφανίζεται καμία ένδειξη, η οθόνη δεν φαίνεται καθαρά ή η εσωτερική μονάδα δεν λαμβάνει σήματα, εκτός εάν το τηλεχειριστήριο χρησιμοποιείται κοντά στη μονάδα.	<ul style="list-style-type: none"> <li>Οι μπαταρίες είναι εξασθενημένες. Αντικαταστήστε τις μπαταρίες και πατήστε το κουμπί Reset (Επανεκκίνηση).</li> <li>Εάν ακόμη και μετά την τοποθέτηση των μπαταριών δεν εμφανιστεί καμία ένδειξη, βεβαιωθείτε ότι έχετε τοποθετήσει τις μπαταρίες με τη σωστή κατεύθυνση (+, -).</li> </ul>												
Αναβοσβήνει η λυχνία λειτουργίας που βρίσκεται κοντά στο δέκτη για το ασύρματο τηλεχειριστήριο της εσωτερικής μονάδας.	<ul style="list-style-type: none"> <li>Η λειτουργία αυτόματου ελέγχου τέθηκε σε λειτουργία για λόγους προστασίας του κλιματιστικού.</li> <li>Μην προσπαθήσετε να επισκευάσετε μόνοι σας το κλιματιστικό. Κλείστε αμέσως την τροφοδοσία και απευθυνθείτε στον αντιπρόσωπο της περιοχής σας. Φροντίστε να παράσχετε στον αντιπρόσωπο το όνομα του μοντέλου.</li> </ul>												
Το ασύρματο τηλεχειριστήριο δεν λειτουργεί (στην εσωτερική μονάδα ηχούν 4 μπιπ).	<ul style="list-style-type: none"> <li>Επιλέξτε για τη ρύθμιση αυτόματης κατάστασης λειτουργίας την κατάσταση λειτουργίας AUTO (μόνο σημείο ρύθμισης) ή την κατάσταση λειτουργίας AUTO (διπλό σημείο ρύθμισης). Για λεπτομέρειες ανατρέξτε στην εσωκλειόμενη Ειδοποίηση (φύλλο A5) ή στο Εγχειρίδιο εγκατάστασης.</li> </ul>												

## 8. Εγκατάσταση, μετακομισή και επιθεώρηση

### Χώρος εγκατάστασης

Αποφύγετε την τοποθέτηση του κλιματιστικού τσα παρακάτω μέρη.

- Όπου μπορεί να διαρρέουν εύφλεκτα αέρια.

### ⚠ Προσοχή:

**Μην τοποθετείτε την μονάδα σε μέρος όπου μπορεί να διαφύγει εύφλεκτο αέριο. Εάν διαφύγει αέριο και συγκεντρωθεί γύρω από την μονάδα, μπορεί να προκαλέσει έκρηξη.**

- Όπου υπάρχουν πολλά λιπαντικά μηχανικά έλαια.
- Όπου υπάρχει πολύ αλάτι, για παράδειγμα σε ακτές.
- Όπου παράγονται θειούχα αέρια, για παράδειγμα σε θερμές πηγές.
- Όπου πισιλιέται λάδι ή όπου ο χώρος είναι γεμάτος καπνούς λαδιού.

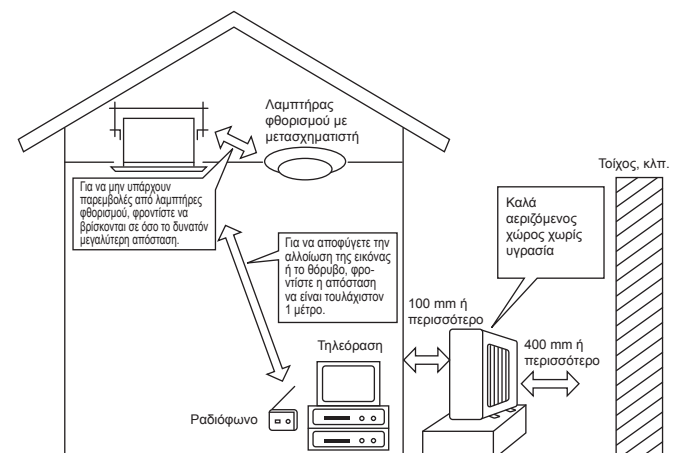



## 8. Εγκατάσταση, μετακομηση και επιθεωρηση

### ⚠ Προειδοποίηση:

Εάν το κλιματιστικό λειτουργεί αλλά δεν ψύχει ούτε θερμαίνει (ανάλογα με το μοντέλο) το χώρο, απευθυνθείτε στον αντιπρόσωπό σας επειδή μπορεί να υπάρχει διαφυγή ψυκτικού αερίου. Μην ξεχνάτε να ρωτάτε τον τεχνικό συντήρησης εάν υπάρχει διαφυγή ψυκτικού όταν εκτελούνται εργασίες επισκευής. Το ψυκτικό αέριο του κλιματιστικού είναι ασφαλές. Συνήθως, το ψυκτικό αέριο δεν διαφεύγει. Σε αντίθετη όμως περίπτωση, εάν το αέριο που διαφεύγει έρθει σε επαφή με τη φλόγα μιας θερμάστρας υγραερίου, πετρελαίου κτλ., μπορεί να δημιουργηθούν βλαβερές ουσίες.

### Ηλεκτρολογική εγκατάσταση

- Τραβήξτε μία αποκλειστική γραμμή για την τροφοδοσία του κλιματιστικού.
- Βεβαιωθείτε ότι τηρήτε την επιτρεπόμενη ένταση του διακόπτη τροφοδοσίας.

### ⚠ Προειδοποίηση:

- Η εγκατάσταση της μονάδας δεν πρέπει να γίνεται από τον πελάτη. Αν η εγκατάσταση δεν γίνει σωστά, υπάρχει κίνδυνος πυρκαγιάς, ηλεκτροπληξίας, τραυματισμού από πτώση της μονάδας, διαρροής νερού κτλ.
- Μην χρησιμοποιείτε για τη σύνδεση καλώδιο επέκτασης ή διακλάδωση και μην συνδέετε περισσότερες συσκευές στην ίδια ηλεκτρική πρίζα. Υπάρχει κίνδυνος πυρκαγιάς ή ηλεκτροπληξίας εξαιτίας κακής επαφής, ανεπαρκούς μόνωσης, υπέρβασης του επιτρεπόμενου ηλεκτρικού φορτίου κτλ. Απευθυνθείτε στον αντιπρόσωπό σας.

### ⚠ Προσοχή:

- **Εφαρμογή γείωσης**  
Μην συνδέετε το καλώδιο γείωσης σε σωλήνα αερίου, νερού, αλεξικέραυνο ή σε καλώδιο γείωσης τηλεφωνικής γραμμής.  
Αν η γείωση δεν γίνει σωστά, μπορεί να προκληθεί ηλεκτροπληξία.
- **Τοποθετήστε διακόπτη διαρροής γείωσης ανάλογα με το σημείο εγκατάστασης του κλιματιστικού (μέρος με υγρασία κτλ.).**  
Αν δεν τοποθετήσετε διακόπτη διαρροής γείωσης, υπάρχει κίνδυνος ηλεκτροπληξίας.

### Έλεγχος και συντήρηση

- Όταν το κλιματιστικό χρησιμοποιείται για αρκετά χρόνια, η απόδοσή του μπορεί να μειωθεί εξαιτίας των ρύπων που συσσωρεύονται στο εσωτερικό της μονάδας.
- Ανάλογα με τις συνθήκες χρήσης του κλιματιστικού, μπορεί να παρουσιαστούν οσμές ή να μην γίνεται σωστή αποστράγγιση λόγω της συσσώρευσης σκόνης, ρύπων κτλ.
- Εκτός από την τακτική συντήρηση, σας συνιστούμε να εκτελείτε προληπτικό έλεγχο και συντήρηση του κλιματιστικού από ειδικό (με χρέωση). Απευθυνθείτε στον αντιπρόσωπό σας.

### Να λαμβάνετε υπόψη σας και τον ήχο λειτουργίας του κλιματιστικού

- Μην τοποθετείτε αντικείμενα γύρω από την έξοδο αέρα της εξωτερικής μονάδας. Μπορεί να μειωθεί η απόδοση του κλιματιστικού ή να αυξηθεί ο θόρυβος κατά τη λειτουργία του.
- Αν ο ήχος κατά τη λειτουργία του κλιματιστικού δεν είναι φυσιολογικός, απευθυνθείτε στον αντιπρόσωπό σας.

### Αλλαγή θέσης

- Όταν πρόκειται να αλλάξετε θέση εγκατάστασης του κλιματιστικού λόγω μετακόμισης, ανακαίνισης κτλ., απαιτούνται ειδικές εργασίες και διαδικασίες.

### ⚠ Προειδοποίηση:

Η επισκευή ή η αλλαγή της θέσης εγκατάστασης του κλιματιστικού δεν πρέπει να γίνονται από τον πελάτη. Αν δεν γίνουν σωστά, μπορεί να προκληθεί πυρκαγιά, ηλεκτροπληξία, τραυματισμός από την πτώση της μονάδας, διαρροή νερού κτλ. Απευθυνθείτε στον αντιπρόσωπό σας.

### Απόρριψη

- Για να απορρίψετε αυτό το προϊόν, συμβουλευτείτε τον αντιπρόσωπό σας.

Αν έχετε οποιαδήποτε ερώτηση, συμβουλευτείτε τον αντιπρόσωπό σας.

## 9. Προδιαγραφές

Μοντέλο	SLZ-M15FA	SLZ-M25FA	SLZ-M35FA	SLZ-M50FA	SLZ-M60FA
Τροφοδοσία (Τάση <V>, Συχνότητα <Hz>)	~N, 230V, 50Hz				
Ονομαστική είσοδος (Μόνο εσωτερική μονάδα) <kW>	0,02	0,02	0,02	0,03	0,04
Ονομαστικό ρεύμα (Μόνο εσωτερική μονάδα) <A>	0,17	0,20	0,24	0,32	0,43
Διαστάσεις (Ύψος) <mm>	245 (10)				
Διαστάσεις (Πλάτος) <mm>	570 (625)				
Διαστάσεις (Βάθος) <mm>	570 (625)				
Παροχή αέρα ανεμιστήρα (Χαμηλή-Μεσαία-Υψηλή) <m <sup>3</sup> /min>	6,0 - 6,5 - 7,0	6,5 - 7,5 - 8,5	6,5 - 8,0 - 9,5	7,0 - 9,0 - 11,5	7,5 - 11,5 - 13,0
Στάθμη θορύβου (Χαμηλή-Μεσαία-Υψηλή) <dB>	24 - 26 - 28	25 - 28 - 31	25 - 30 - 34	27 - 34 - 39	32 - 40 - 43
Καθαρό βάρος <kg>	15 (3)				

- Σημειώσεις: 1. Αυτή η εικόνα ( ) υποδεικνύει Σχάρες.  
2. Οι προδιαγραφές υπόκεινται σε αλλαγή χωρίς προειδοποίηση.

### Εγγυημένη κλίμακα λειτουργίας

	Εσωτερική	Εξωτερική
Ψύξη	Ανώτερο όριο 32° Κελσίου DB, 23° Κελσίου WB	46° Κελσίου DB, –
	Κατώτερο όριο 21° Κελσίου DB, 15° Κελσίου WB	-10° Κελσίου DB, – / -15° Κελσίου DB, – *1
Θέρμανση	Ανώτερο όριο 27° Κελσίου DB, –	24° Κελσίου DB, 18° Κελσίου WB
	Κατώτερο όριο 20° Κελσίου DB, –	-10° Κελσίου DB, -11° Κελσίου WB

\*1 Ανάλογα με την εξωτερική μονάδα.

Η εγκατάσταση πρέπει να γίνεται από διπλωματούχο ηλεκτρολόγο σύμφωνα με τους κανονισμούς και τις προδιαγραφές που ισχύουν στη χώρα σας.

1. Precauções de Segurança .....	114	6. Funcionamento de emergência para controlo remoto sem fios .....	127
2. Nomes das peças .....	115	7. Avarias .....	127
3. Funcionamento .....	118	8. Instalação, mudança de local e inspecção .....	128
4. Temporizador .....	125	9. Especificações .....	129
5. Cuidados e limpeza .....	126		

## Nota



Fig.1

Este símbolo destina-se apenas aos países da U.E.

Este símbolo encontra-se em conformidade com a Informação do Artigo 14 da directiva 2012/19/UE para utilizadores e Anexo IX, e/ou com a Informação do Artigo 20 da directiva 2006/66/CE para utilizadores finais e Anexo II.

O seu produto MITSUBISHI ELECTRIC foi concebido e produzido com materiais e componentes de alta qualidade que podem ser reciclados e/ou reutilizados. Este símbolo significa que o equipamento eléctrico e electrónico, as baterias e os acumuladores, no final da sua vida útil, devem ser deitados fora separadamente do lixo doméstico. Se houver um símbolo químico impresso por baixo do símbolo mostrado (Fig.1), o símbolo químico indica que a bateria ou acumulador contém metais pesados numa determinada concentração. Isto aparecerá indicado da maneira seguinte: Hg: mercúrio (0,0005%), Cd: cádmio (0,002%), Pb: chumbo (0,004%)

Na União Europeia existem sistemas de recolha separados para produtos eléctricos e electrónicos, baterias e acumuladores usados.

Por favor, entregue este equipamento, as baterias e os acumuladores correctamente, no seu ponto local de recolha/reciclagem. Por favor, ajude-nos a conservar o ambiente em que vivemos!

**Nota:**  
Neste manual de funcionamento, a frase “Controlo remoto com fios” refere-se apenas ao PAR-33MAA. Para mais informações sobre o outro controlo remoto, por favor consulte o livro de instruções incluído nesta caixa.

## 1. Precauções de Segurança

- ▶ Antes de instalar a unidade, leia atentamente as “Precauções de segurança”.
- ▶ As “Precauções de segurança” referem aspectos de grande importância relativos à segurança. Observe-os.
- ▶ Reporte-se ou peça autorização à autoridade responsável pelo fornecimento antes de proceder à ligação do sistema.

### Símbolos utilizados no texto

⚠ **Aviso:**

Descreve as precauções a observar para evitar riscos de ferimentos ou morte ao utilizador.

⚠ **Cuidado:**

Descreve os cuidados a ter para não danificar o aparelho.

### Símbolos utilizados nas ilustrações

⊥ : Indica uma peça a ligar à terra.

## SIGNIFICADO DOS SÍMBOLOS EXIBIDOS NA UNIDADE

	<b>AVISO</b> (Risco de incêndio)	Este símbolo destina-se apenas ao refrigerante R32. O tipo de refrigerante está indicado na placa de identificação da unidade exterior. Se o tipo de refrigerante for o R32, esta unidade utiliza um refrigerante inflamável. Se ocorrer uma fuga de refrigerante e este entrar em contacto com fogo ou uma peça de aquecimento, irá criar um gás nocivo e existe o risco de incêndio.
		Leia atentamente o MANUAL DE OPERAÇÃO antes da utilização.
		É necessário que o pessoal de assistência técnica leia atentamente o MANUAL DE OPERAÇÃO e o MANUAL DE INSTALAÇÃO antes da utilização.
		Está disponível informação mais pormenorizada no MANUAL DE OPERAÇÃO, no MANUAL DE INSTALAÇÃO e em documentação semelhante.

### ⚠ **Aviso:**

- Estes aparelhos não são acessíveis ao público geral.
- O aparelho não deve ser instalado pelo utilizador. Peça ao distribuidor ou a uma empresa autorizada para o instalar. Se o aparelho não for instalado correctamente, pode haver fugas de água, choques eléctricos ou provocar incêndio.
- Não se sente no aparelho nem coloque objectos em cima dele.
- Não derrame água sobre o aparelho e não lhe toque com as mãos. Pode apanhar um choque eléctrico.
- Não vaporize gás combustível perto do aparelho para não provocar incêndio.
- Não ponha um aquecedor a gás nem qualquer outro aparelho com chama viva à saída da descarga de ar do aparelho para não dar origem a combustão defeituosa.
- Não retire o painel frontal nem a protecção da ventoinha da unidade exterior enquanto ela funcionar.
- Se houver um ruído ou sentir vibração excepcionalmente anormal, pare a unidade, desligue a corrente e contacte o concessionário.
- Nunca meta os dedos, paus, etc. nas entradas ou saídas do ar.
- Se detectar cheiros estranhos, deixe de utilizar o aparelho, desligue o interruptor da alimentação e consulte o seu distribuidor. Não o fazendo, pode causar uma avaria, apanhar um choque eléctrico ou provocar incêndio.
- Este aparelho de ar condicionado NÃO se destina a ser utilizado por crianças ou pessoas enfermas sem supervisão.
- Deve ser prestada especial atenção às crianças, para que não brinquem com o aparelho de ar condicionado.
- Se escapar gás refrigerante do sistema ou houver fugas, pare a unidade de ar condicionado, ventile profundamente a peça e contacte o seu concessionário.
- Este aparelho destina-se a ser utilizado por pessoas com experiência ou formação em lojas, na indústria leve e em quintas, ou a uso comercial por parte de leigos.
- Este aparelho pode ser utilizado por crianças com idade a partir dos 8 anos

e por pessoas com capacidades físicas, sensoriais ou mentais reduzidas, ou sem experiência e conhecimentos, se forem supervisionadas ou tiverem recebido instruções relativamente à utilização do aparelho em segurança e compreendam os perigos envolvidos. As crianças não devem brincar com o aparelho. A limpeza e manutenção pelo utilizador não devem ser realizadas por crianças sem supervisão.

- Este aparelho não se destina a ser utilizado por pessoas (incluindo crianças) com capacidades físicas, sensoriais ou mentais reduzidas, nem por pessoas sem experiência e conhecimentos, salvo se as mesmas forem supervisionadas ou tiverem recebido instruções relativamente à utilização do aparelho pela pessoa responsável pela sua segurança.
- Deve ser prestada especial atenção às crianças, para que não brinquem com o aparelho.
- Quando instalar, mudar de sítio ou efectuar manutenção ao aparelho de ar condicionado, utilize apenas o refrigerante especificado, indicado na unidade exterior, para carregar as linhas de refrigerante. Não o misture com qualquer outro refrigerante e assegure-se de que não fica ar nas linhas. Se o ar for misturado com o refrigerante, tal pode causar uma pressão alta anómala na linha do refrigerante, o que pode resultar numa explosão e outros perigos.
- O uso de qualquer refrigerante diferente do especificado para o sistema causará uma falha mecânica ou avaria do sistema ou falta da unidade. No pior dos casos, isto pode comprometer seriamente a segurança do produto.
- Esta unidade deve ser instalada em divisões cujo espaço exceda as dimensões especificadas no manual de instalação da unidade exterior. Consulte o manual de instalação da unidade exterior.
- Não utilize meios para acelerar o processo de descongelamento ou para limpeza diferentes dos recomendados pelo fabricante.
- O aparelho deve ser armazenado numa divisão onde não existam fontes de ignição em funcionamento contínuo (por exemplo: chamas abertas, um aparelho a gás ou um aquecedor eléctrico em funcionamento).
- Não fure ou queime.
- Tenha em atenção que os refrigerantes podem ser inodoros.

# 1. Precauções de Segurança

## ⚠ Cuidado:

- Não utilize objectos pontiagudos para accionar os botões, a fim de não danificar o controlador remoto.
- Nunca bloqueie nem tape as admissões ou saídas internas e externas do aparelho.

# 2. Nomes das peças

## ■ Unidade Interior

	SLZ-M-FA
Etapas da ventoinha	3 etapas
Lâmina	Automático com "Swing"
Aleta	-
Filtro	Longa duração
Indicação de limpeza do filtro	2.500 hr
Definição do N.º do modelo do controlo remoto sem fios	002

## Arrumação do aparelho

Se necessitar de arrumar o aparelho, consulte o seu distribuidor.

## ■ SLZ-M-FA

Cassete de montagem no tecto de 4 vias

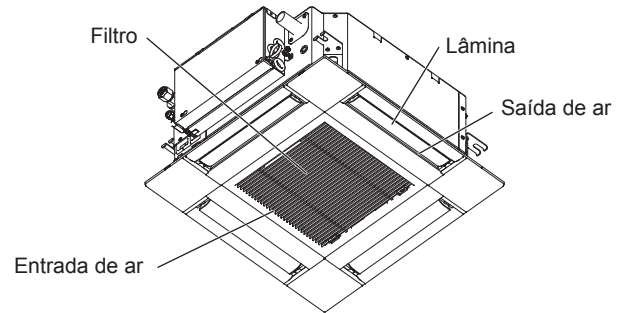

## ■ Controlo remoto com fios

### Interface do controlador

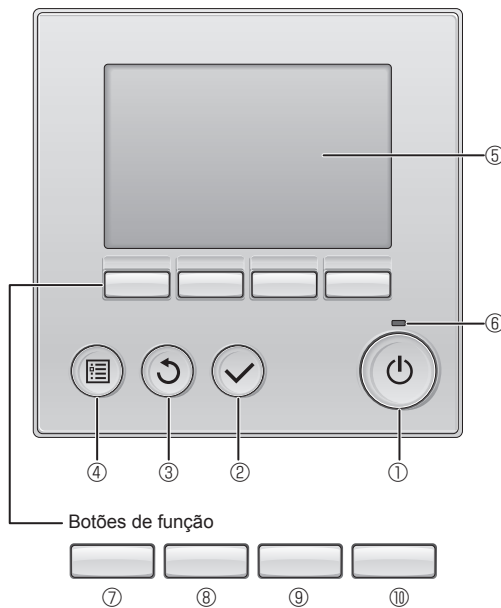

As funções dos botões de função mudam consoante o ecrã. Consulte o guia de função do botão que aparece na parte inferior do LCD para saber quais as funções que desempenham num determinado ecrã.

Quando o sistema estiver controlado centralmente, o guia de função do botão que corresponde ao botão bloqueado não irá aparecer.

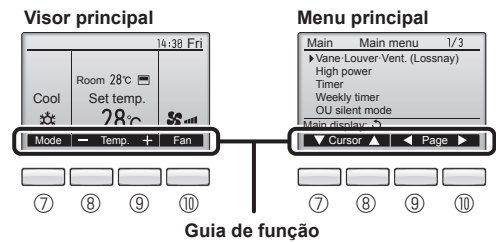

### ① Botão [ON/OFF]

Prima ON/OFF para ligar/desligar a unidade interna.

### ② Botão [OK]

Prima para guardar a definição.

### ③ Botão [VOLTAR]

Prima para voltar ao ecrã anterior.

### ④ Botão [MENU]

Prima para invocar o Menu principal.

### ⑤ LCD retroiluminado

As definições de funcionamento irão aparecer.

Quando a retroiluminação estiver desligada, será ligada ao premir qualquer botão e permanecerá acesa durante um determinado período de tempo consoante o ecrã.

Quando a retroiluminação estiver desligada, será ligada ao premir qualquer botão que não desempenhará a respectiva função. (excepto para o botão [ON/OFF])

### ⑥ Lâmpada ON/OFF

Esta lâmpada fica acesa a verde enquanto a unidade estiver a funcionar. Fica intermitente enquanto o controlador remoto está a ser iniciado ou quando ocorrer um erro.

### ⑦ Botão de função [F1]

Visor principal: Prima para alterar o modo de funcionamento.

Menu principal: Prima para mover o cursor para baixo.

### ⑧ Botão de função [F2]

Visor principal: Prima para reduzir a temperatura.

Menu principal: Prima para mover o cursor para cima.

### ⑨ Botão de função [F3]

Visor principal: Prima para aumentar a temperatura.

Menu principal: Prima para voltar à página anterior.

### ⑩ Botão de função [F4]

Visor principal: Prima para alterar a velocidade da ventoinha.

Menu principal: Prima para avançar para a página seguinte.

## 2. Nomes das peças

### Visor

O visor principal pode ser apresentado de dois modos diferentes: "Completo" e "Básico". A predefinição é "Completo". Para mudar para o modo "Básico", mude a definição no Visor principal. (Consulte o manual de funcionamento que está fornecido com o controlo remoto.)

<Modo Completo>

\* Todos os ícones são visualizados para obter uma explicação.

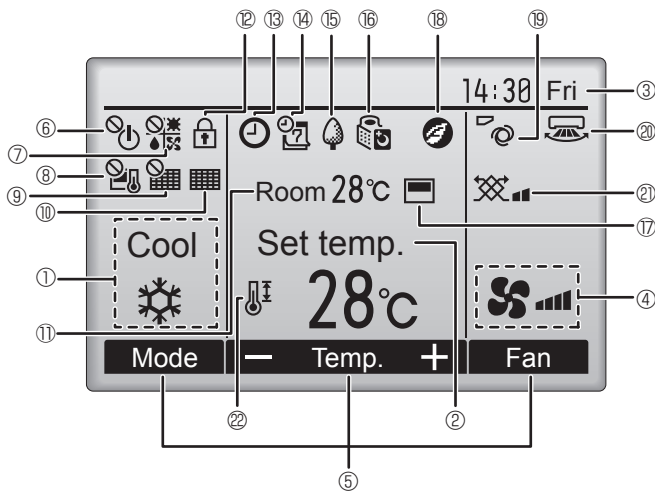

<Modo Básico>

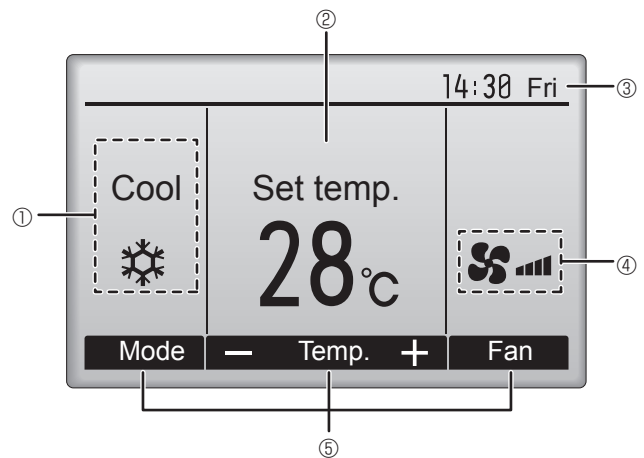

#### ① Modo de funcionamento

O modo de funcionamento da unidade interna é aqui apresentada.

#### ② Temperatura predefinida

A temperatura predefinida é aqui apresentada.

#### ③ Relógio (Consulte o Manual de Instalação.)

A hora actual é aqui apresentada.

#### ④ Velocidade da ventoinha

A definição de velocidade da ventoinha é aqui apresentada.

#### ⑤ Guia de função do botão

As funções dos botões correspondentes são aqui apresentadas.



Surge quando a operação ON/OFF é controlada centralmente.



Surge quando o modo de funcionamento é controlado centralmente.



Surge quando a temperatura predefinida estiver controlada centralmente.



Surge quando a função de eliminação do reposição do filtro estiver controlada centralmente.



Indica quando o filtro necessitar de manutenção.

#### ⑪ Temperatura ambiente (Consulte o Manual de Instalação.)

A temperatura ambiente actual é aqui apresentada.



Surge quando os botões estão bloqueados.



Surge quando a função "On/Off Temp.", "Função noite" ou "Auto-off temporizador" estiver activada.

aparece quando o temporizador for desactivado pelo sistema de controlo centralizado.



Surge quando Progr. semanal estiver activado.



Surge enquanto as unidades estão a funcionar no modo de poupança energética. (Não aparecerá em alguns modelos de unidades interiores)



Surge enquanto as unidades externas estão a funcionar no modo silêncio.



Surge quando o termistor integrado no controlador remoto for activado para monitorizar a temperatura ambiente (⑪).

surge quando o termistor na unidade interna for activado para monitorizar a temperatura ambiente.



Aparece quando as unidades funcionam no modo de poupança energética com o sensor i-See 3D.



Indica a definição da vane.



Indica a definição do louver.



Indica a definição de ventilação.



Surge quando o limite de temperatura predefinido estiver restringido.

A maioria das definições (excepto ON/OFF, modo, velocidade da ventoinha, temperatura) pode ser efectuada no ecrã Menu. (Consulte o manual de funcionamento que está fornecido com o controlo remoto.)

## 2. Nomes das peças

### ■ Para controlo remoto sem fio

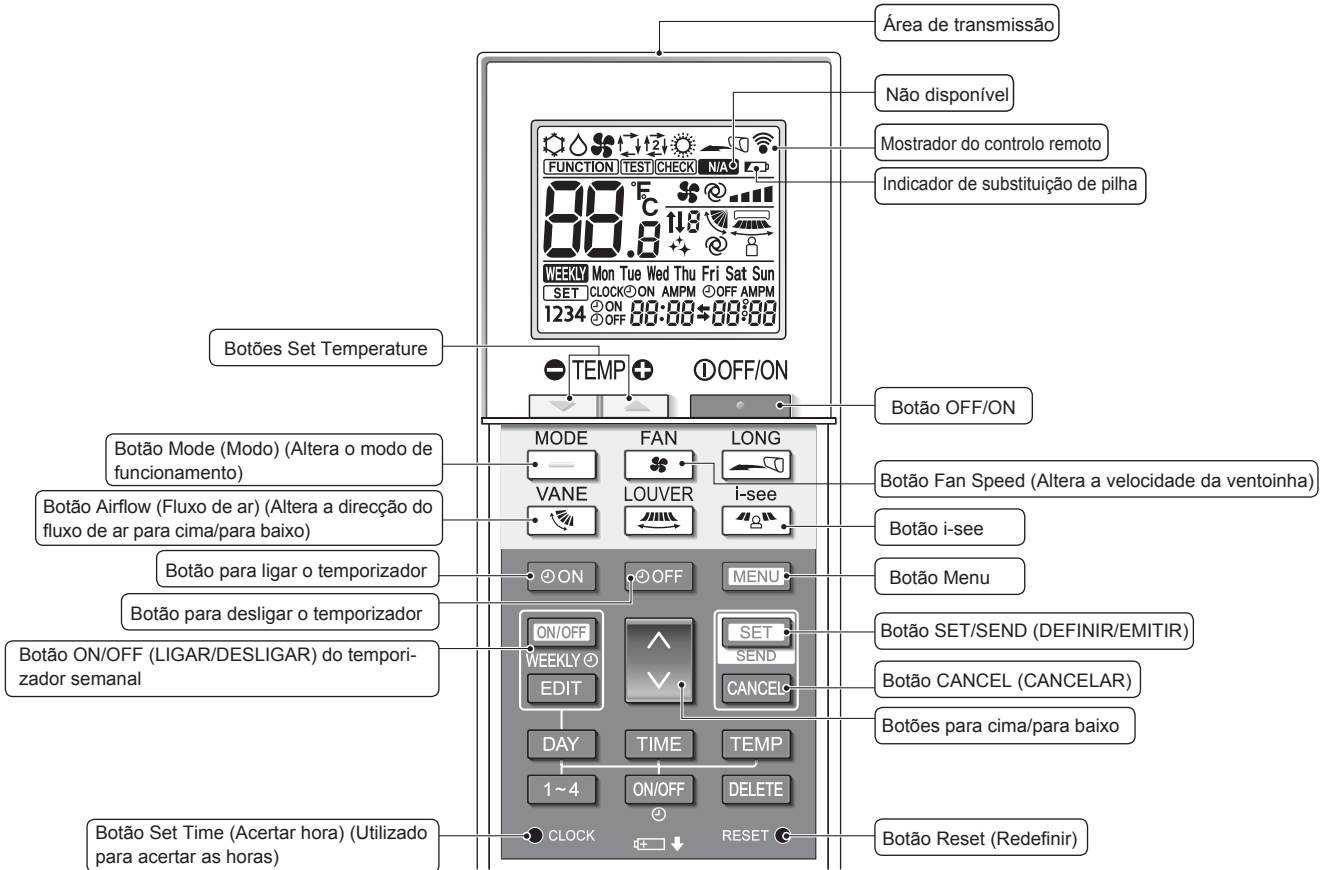

**Modo de funcionamento**

	Frio		Desum.
	Ventoinha		Auto (ponto de definição única)
	Calor		Auto* (ponto de definição dupla)

\* É necessária a definição inicial. Consulte o Manual de Instalação.

**Não disponível**  
Aparece quando é seleccionada uma função não suportada.

**Indicador de substituição de pilha**  
Aparece quando a carga restante da bateria é baixa.

**Definição da temperatura**  
É possível alterar as unidades de temperatura. Para mais informações, consulte o Manual de Instalação.

**Definição da velocidade da ventoinha**

**Definição da "vane"**

Pos. 1 Pos. 2 Pos. 3 Pos. 4 Pos. 5 Swing Auto

**3D i-see sensor (Sensor i-See 3D) (Distribuição do ar)**

Predefinição Directo Indirecto

Quando selecciona Directo (Directo) ou Indirecto (Indirecto), a definição da palheta é definida para "Auto".

## 2. Nomes das peças

### Notas (Apenas para controlo remoto sem fios):

- Quando utilizar o controlo remoto sem fios, aponte-o em direcção ao receptor da unidade interior.
- Se operar o controlo remoto no espaço de cerca de dois minutos após ligar a unidade interior, a unidade interior poderá emitir dois sinais sonoros indicando que está a efectuar a verificação automática inicial.
- A unidade interior emite um sinal sonoro para confirmar que recebeu o sinal enviado pelo controlo remoto. A unidade consegue receber sinais emitidos de distâncias até aproximadamente 7 metros da unidade, em linha recta, numa área de 45° à esquerda e à direita da unidade. Contudo, iluminação como por exemplo luzes fluorescentes e luzes fortes pode afectar a capacidade de recepção de sinais da unidade interior.
- Se a luz de funcionamento junto do receptor da unidade interior estiver a piscar, isso significa que a unidade necessita de ser inspeccionada. Contacte o vendedor para obter assistência.
- Trate o controlo remoto com cuidado! Não o deixe cair e não o submeta a fortes impactos. Não molhe o controlo remoto e não o deixe em locais com elevada humidade.
- Para evitar perder o controlo remoto, monte o suporte incluído com o controlo remoto numa parede e após a utilização coloque o controlo remoto sempre no respectivo suporte.
- Se a unidade interior emitir 4 sinais sonoros quando estiver a utilizar o controlo remoto sem fios, mude a definição de modo automático para o modo AUTO (ponto de definição única) ou para o modo AUTO (ponto de definição dupla).  
Para mais informações, consulte o Aviso (folha A5) ou o Manual de Instalação fornecidos.

### ■ Unidade exterior

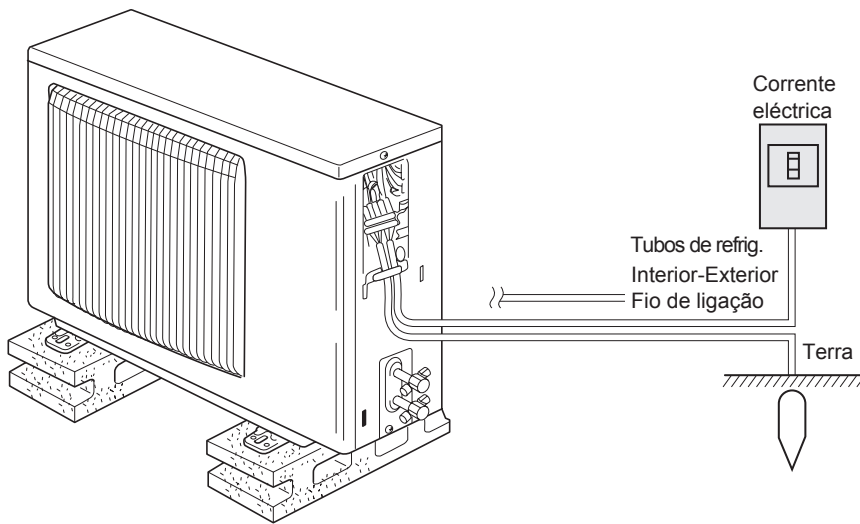

### Colocação/substituição de pilhas

1. Retire a tampa superior, insira duas pilhas AA LR6 e, em seguida, instale a tampa superior.

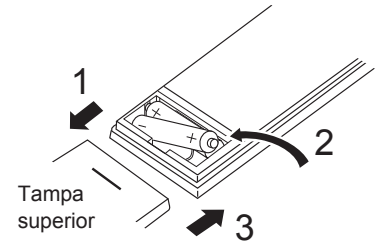

Duas pilhas AA LR6  
Introduza primeiro o pólo negativo (-) de cada pilha. Coloque as pilhas na direcção correcta (+, -)!

2. Prima o botão Reset (Redefinir).

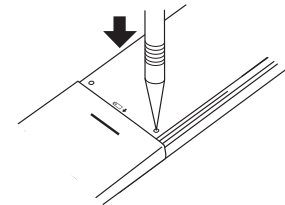



Prima o botão Reset (Redefinir) com um objecto com ponta fina.

## 3. Funcionamento

- Acerca do método de funcionamento, consulte o manual de funcionamento fornecido com cada controlo remoto.

### 3.1. Ligar/Desligar

<b>[ON]</b> 	Prima o botão [ON/OFF]. A lâmpada ON/OFF fica acesa a verde e a operação será iniciada.	<b>[OFF]</b> 	Prima novamente o botão [ON/OFF]. A lâmpada ON/OFF irá apagar e o funcionamento será interrompido.
---	--	--	---

**Nota:**  
Mesmo se carregar no botão ON/OFF imediatamente depois de desligar a operação em curso, o ar condicionado não funcionará durante 3 minutos.  
Isto acontece para não estragar os componentes internos.

### 3. Funcionamento

#### ■ Memória do estado de funcionamento

	Definição do controlador remoto
Modo de funcionamento	Modo de funcionamento antes de o aparelho ser desligado
Temperatura predefinida	Temperatura predefinida antes de o aparelho ser desligado
Velocidade da ventoinha	Velocidade da ventoinha antes de o aparelho ser desligado

#### ■ Limite de temperatura passível de ser predefinido

Modo de funcionamento	Limite de temperatura predefinido
Frio/Desum.	19 – 30 °C
Calor	17 – 28 °C
Auto	19 – 28 °C
Ventoinha/Ventilação	Não pode ser definido

### 3.2. Selecção do modo

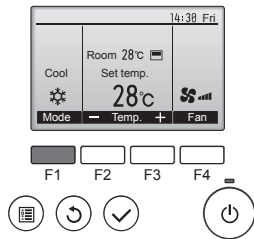

Prima o botão [F1] para percorrer os modos de funcionamento pela ordem “Cool” (Frio), “Dry” (Desum.), “Fan” (Vent), “Auto” e “Heat” (Calor). Selecione o modo de funcionamento pretendido.

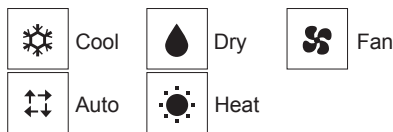

- Os modos de funcionamento que não estão disponíveis nos modelos de unidades internas ligadas não são apresentados no visor.

#### O que significa um ícone no modo intermitente

O ícone do modo fica intermitente quando outras unidades internas no mesmo sistema refrigerante (ligadas à mesma unidade externa) já estiverem a funcionar num modo diferente. Neste caso, o resto da unidade no mesmo grupo apenas pode funcionar no mesmo modo.

### Informações para o aparelho de ar condicionado multi-sistema (Unidade para o exterior: série MXZ)

- ▶ O aparelho de ar condicionado multi-sistema (unidade para o exterior: série MXZ) pode ligar duas ou mais unidades a uma unidade para o exterior. Dependendo da capacidade, podem funcionar simultaneamente duas ou mais unidades.
- Quando tenta utilizar simultaneamente duas ou mais unidades para o interior com uma unidade para o exterior, uma para refrigeração e outra para aquecimento, é seleccionado o modo de funcionamento da unidade para o interior que foi colocada em funcionamento primeiro. As restantes unidades interiores que comecem a funcionar depois não poderão funcionar, surgindo, a piscar, uma indicação do estado de funcionamento.
- Neste caso, configure todas as unidades para o interior para o mesmo modo de funcionamento.
- Poderá dar-se o caso de a unidade interior que está a funcionar em “Auto”, não poder mudar para o outro modo de operação “Cool” (Frio) / “Heat” (Calor), assumindo o estado de espera.
- Quando a unidade para o interior é colocada em funcionamento durante a descongelação da unidade para o exterior, a expulsão do ar quente demora alguns minutos (máx. cerca de 15 minutos).
- Durante a operação de aquecimento, embora a unidade para o interior que não funciona possa aquecer ou se possa ouvir um som de fluxo de gás, isto não significa que esteja avariada. A razão para estas situações é que o gás de refrigeração continua a fluir para a unidade para o interior.

#### Funcionamento automático

- De acordo com uma temperatura definida, a operação de arrefecimento começa se a temperatura ambiente estiver muito elevada e a operação de aquecimento começa se a temperatura ambiente estiver muito baixa.

- Durante o funcionamento automático, se a temperatura ambiente sofrer alterações e permanecer 2 °C ou mais acima da temperatura definida durante 15 minutos, o aparelho de ar condicionado liga o modo de arrefecimento. Da mesma forma, se a temperatura ambiente permanecer 2 °C ou mais abaixo da temperatura definida durante 15 minutos, o aparelho de ar condicionado liga o modo de aquecimento.

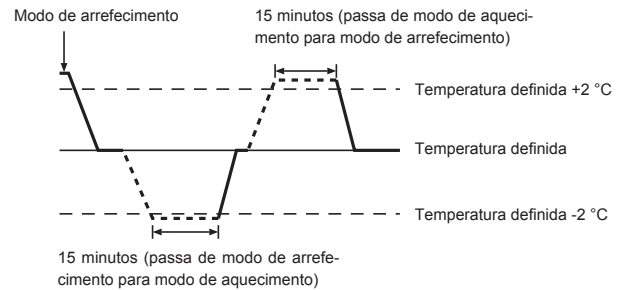

### 3.3. Definição da temperatura

<Cool (Frio), Dry (Desum.), Heat (Calor) e Auto>

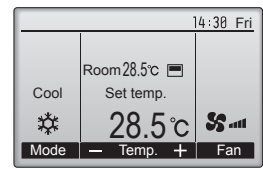
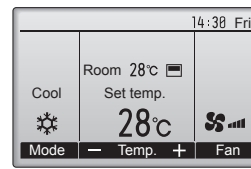

Exemplo de exibição (Centígrados em incrementos de 0,5 graus)



Prima o botão [F2] para diminuir a temperatura predefinida e o botão [F3] para aumentá-la.

- Consulte a tabela na página 119 para o limite de temperatura que pode ser definido nos diferentes modos de funcionamento.
- O limite de temperatura predefinido pode ser definido para o funcionamento Ventoinha/Ventilação.
- A temperatura predefinida será exibida ou em Centígrados, em incrementos de 0,5 ou 1 grau, ou em Fahrenheit, dependendo do modelo da unidade interior e das definições do modo de exibição do controlo remoto.

### 3. Funcionamento

#### 3.4. Definição da velocidade da ventoinha

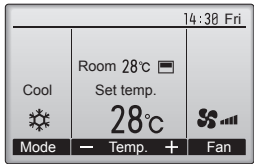

Prima o botão [F4] para percorrer as velocidades da ventoinha pela seguinte ordem.

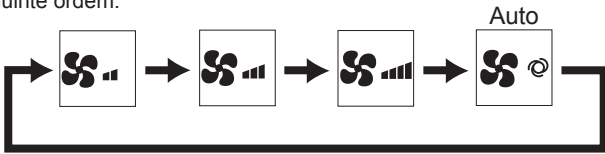

As velocidades da ventoinha disponíveis dependem dos modelos das unidades internas ligadas.

**Notas:**

- O número de velocidades de ventoinha disponíveis depende do tipo de unidade a que o equipamento estiver associado.
- Nos seguintes casos, a velocidade da ventoinha na unidade será diferente da que aparece no mostrador do controlo remoto.
  1. Quando no mostrador aparece "STAND BY" (SUSPENSO) ou "DEFROST" (DESCONGELAR).
  2. Quando a temperatura do permutador de calor está baixa no modo de aquecimento (por exemplo, imediatamente após o início da operação de aquecimento).
  3. No modo HEAT (CALOR), quando a temperatura ambiente do compartimento é superior à temperatura regulada.
  4. Quando a unidade se encontra no modo DRY (SECO).

#### 3.5. Definição da direcção do fluxo de ar

##### 3.5.1 Navegar no Menu principal

###### <Aceder ao Menu principal>

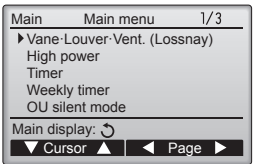

Prima o botão [MENU].  
Irá surgir o Menu principal.



###### <Seleção do item>

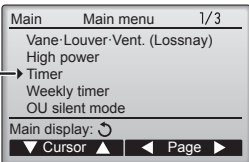

Prima [F1] para mover o cursor para baixo.  
Prima [F2] para mover o cursor para cima.



###### <Navegar nas páginas>

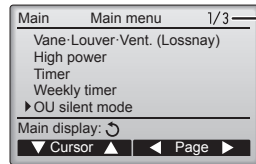

Página  
Prima [F3] para voltar à página anterior.  
Prima [F4] para avançar para a página seguinte.



###### <Guardar as definições>



Selecione o item pretendido e prima o botão [OK].  
Irá surgir o ecrã que lhe permite definir o item seleccionado.



###### <Sair do ecrã do Menu principal>

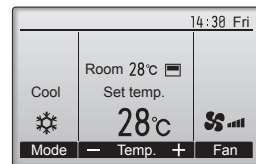

Prima o botão [VOLTAR] para sair do Menu principal e voltar ao Visor principal.

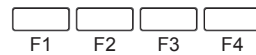

Se não tocar em nenhum botão durante 10 minutos, o ecrã irá voltar automaticamente ao Visor principal. Quaisquer definições que não tiverem sido guardadas serão perdidas.

###### <Visualização das funções não suportadas>

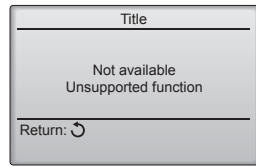

A mensagem à esquerda irá surgir se o utilizador seleccionar uma função não suportada pelo modelo da unidade interna correspondente.

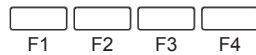



### 3. Funcionamento

#### 3.5.2 Vane-Vent.

<Aceder ao menu>

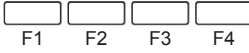
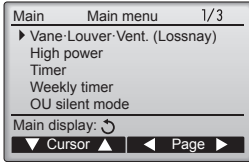

<Definição da "vane">

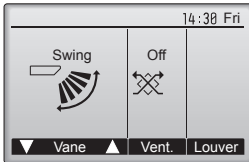

Selecione "Vane-Louver-Vent. (Lossnay)" no Menu principal (consulte a página 120) e prima o botão [OK].

Prima o botão [F1] ou [F2] para percorrer as opções de definição da "vane": "Step 1" (Pos. 1), "Step 2" (Pos. 2), "Step 3" (Pos. 3), "Step 4" (Pos. 4), "Step 5" (Pos. 5), "Swing" e "Auto".

Selecione a definição pretendida.

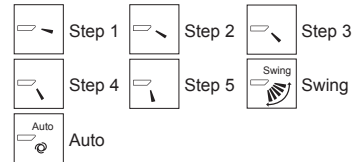

Selecione "Swing" para mover automaticamente as "vanes" para cima e para baixo.

Quando definida desde a "Step 1" (Pos. 1) até à "Step 5" (Pos. 5), a "vane" ficará fixa no ângulo seleccionado.

<Voltar ao Menu principal>

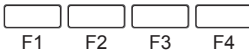
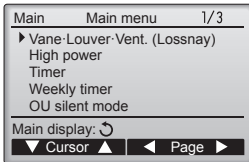

Prima o botão [VOLTAR] para voltar ao Menu principal.

#### Notas:

- Durante o movimento da aleta, a indicação da direcção no mostrador não muda relativamente à sincronia com as lâminas da unidade.
- As direcções disponíveis dependem do tipo de unidade a que o equipamento está associado.
- Nos seguintes casos, a direcção do ar será diferente da indicada no mostrador do controlo remoto.
  1. Quando no mostrador aparece "STAND BY" (SUSPENSO) ou "DEFROST" (DESCONGELAR).
  2. Imediatamente após iniciado o modo de calor (no espaço de tempo em que o sistema espera que a alteração faça efeito).
  3. No modo de calor, quando a temperatura ambiente do compartimento é superior à temperatura regulada.

#### < Como programar a direcção do ar para cima/para baixo >

##### Notas:

- Poderá não ser possível programar esta função dependendo da unidade exterior a ser ligada.

- Para as séries SLZ-M-FA, apenas a saída particular pode ser fixada para uma determinada direcção com os procedimentos abaixo indicados. Apenas a saída programada é regulada sempre que o aparelho de ar condicionado é ligado. (As restantes saídas seguem a programação da direcção do ar para cima/para baixo do controlo remoto.)

##### ■ Explicação da palavra

- "Refrigerant address No." (N.º de endereço de refrigeração) e "Unit No." (n.º de unidade) são os números atribuídos a cada aparelho de ar condicionado.
- "N.º de saída" é o número atribuído a cada saída do aparelho de ar condicionado. (Consulte a ilustração abaixo.)
- "Direcção do ar para cima/para baixo" é a direcção (ângulo) a programar.

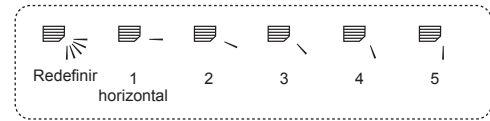

Fluxo de ar horizontal



##### Programação do controlo remoto

A direcção do fluxo de ar desta saída é controlada pelo controlo remoto.

##### Programação

O fluxo de ar desta saída é programado numa determinada direcção.

- \* Quando está frio devido a fluxo de ar directo, a direcção do fluxo de ar pode ser programada horizontalmente para evitar o fluxo de ar directo.

##### Caixa dos componentes eléctricos

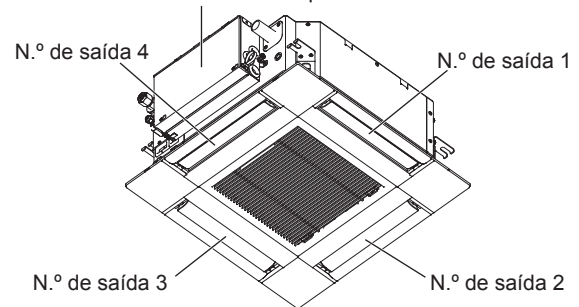

##### Nota:

O N.º de saída é indicado pelo número de ranhuras existentes em ambas as extremidades de cada saída de ar. Configure a direcção do ar ao mesmo tempo que verifica as informações apresentadas no visor do controlo remoto.

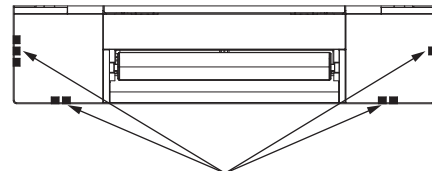

Marcas de identificação das saídas de ar

### 3. Funcionamento

#### ■ Ângulo “vane” manual (Controlo remoto com fios)

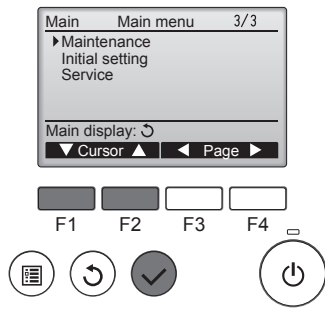

① Seleccione “Maintenance” (Manutenção) no Menu principal (consulte a página 120) e prima o botão [OK].

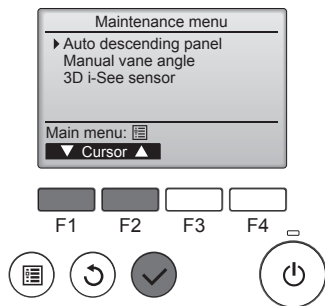

② Seleccione “Manual vane angle” (Ângulo “vane” manual) com o botão [F1] ou [F2] e prima o botão [OK].

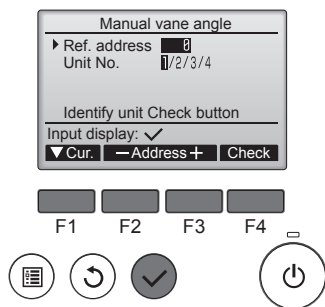

③ Mova o cursor para “Ref. address” (Endereço) ou “Unit No.” (Nº Unidade) com o botão [F1] para seleccionar.

Selecione o endereço do refrigerante e o número da unidade para as unidades cujas “vanes” serão fixadas, com o botão [F2] ou [F3] e prima o botão [OK].

- Ref. address (Endereço): Endereço do refrigerante
- Unit No. (Nº Unidade): 1, 2, 3, 4

Prima o botão [F4] para confirmar a unidade. Apenas a lâmina da unidade interior alvo aponta para baixo.

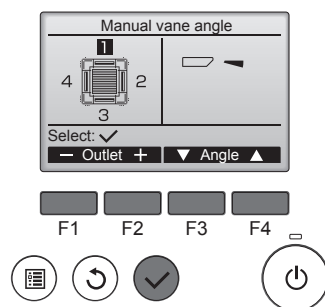

④ A definição actual da “vane” irá aparecer.

Selecione as saídas pretendidas de 1 a 4 com o botão [F1] ou [F2].

- Exterior: “1”, “2”, “3”, “4” e “1, 2, 3, 4 (todas as exteriores)”

Prima o botão [F3] ou [F4] para percorrer as opções pela ordem “No setting (reset) [Não programado (reiniciar)],” “Step 1” (Pos. 1), “Step 2” (Pos. 2), “Step 3” (Pos. 3), “Step 4” (Pos. 4), “Step 5” (Pos. 5) e “Draft reduction\*” (Redução de corrente de ar). Selecione a definição pretendida.

\* Redução de corrente de ar  
 A direcção do fluxo de ar desta definição é mais horizontal do que a direcção do fluxo de ar da definição “Step 1” (Pos. 1) para diminuir a sensação de corrente de ar. A redução de corrente de ar pode ser configurada apenas para 1 lâmina.

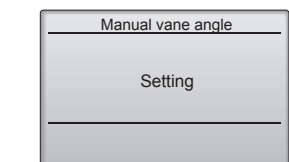

**Nota:**  
 Não configure a redução de corrente de ar num ambiente com humidade elevada. Caso contrário, pode formar-se condensação e pingar água.

#### ■ Definição da “vane”

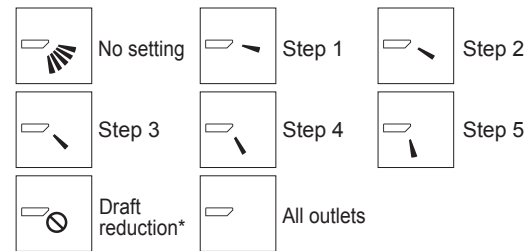

Prima o botão [OK] para guardar as definições. Irá surgir um ecrã que indica que a informação da definição está a ser transmitida.

As alterações das definições serão efectuadas para a exteriores seleccionada.

O ecrã irá regressar automaticamente para o ecrã mostrado acima (pos. 5) quando a transmissão é concluída.

Efectue as definições para outras exteriores, procedendo da mesma forma.

**Se todas as saídas forem seleccionadas, [ícone] será visualizado da próxima vez que a unidade entrar em funcionamento.**

Navegar nos ecrãs  
 • Para voltar ao Menu principal ..... botão [MENU]  
 • Para voltar ao ecrã anterior ..... botão [VOLTAR]

#### ■ Ângulo da palheta manual (Controlo remoto sem fios)

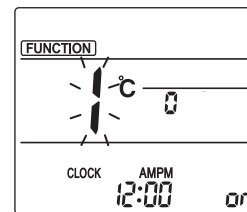

Fig. 1

① Aceder ao modo de definição da palheta manual  
 Prima o botão [MENU]. (Inicie esta operação a partir do estado de desligado do visor do controlo remoto.)  
 “FUNCTION” (FUNÇÃO) acende e “1” pisca. (Fig. 1)  
 Prima o botão [↔] para seleccionar “2” e, em seguida, prima o botão [SET].

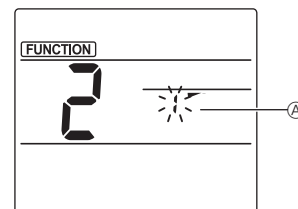

Fig. 2

② Seleccionar o número da palheta (Fig. 2)  
 Prima os botões [↕] para seleccionar o número da palheta [A] e, em seguida, prima o botão [SET].

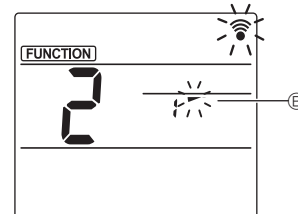

Fig. 3

③ Definir o ângulo da palheta (Fig. 3)  
 Prima os botões [↕] para seleccionar o ângulo da palheta [B]. Aponte o controlo remoto sem fios na direcção do receptor da unidade interior e, em seguida, prima o botão [SET].

Visor	[ícone]	[ícone]	[ícone]	[ícone]
Definição	Pos. 1	Pos. 2	Pos. 3	Pos. 4
Visor	[ícone]	[ícone]	Nenhuma apresentação	
Definição	Pos. 5	Não programado	Redução de corrente de ar*	

\* A redução de corrente de ar pode ser definida apenas para 1 palheta. A definição é activada apenas para a última palheta que foi definida.

## 3. Funcionamento

### ■ Procedimento de confirmação

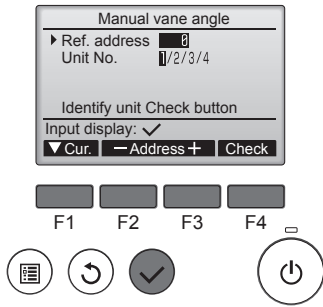

- Primeiro, confirme definindo "Ref. address" (Endereço) para 0 e "Unit No." (Nº Unidade) para 1.
  - Mova o cursor para "Ref. address" (Endereço) ou "Unit No." (Nº Unidade) com o botão [F1] para seleccionar.
  - Selecione o endereço do refrigerante e o número da unidade para as unidades cujas "vanes" serão fixadas, com o botão [F2] ou [F3] e prima o botão [OK].
  - Ref. address (Endereço): Endereço do refrigerante
  - Unit No. (Nº Unidade): 1, 2, 3, 4 Prima o botão [F4] para confirmar a unidade.

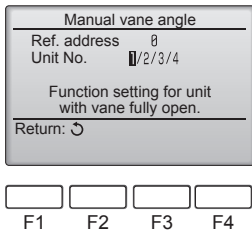

- Altere o "Unit No." (Nº Unidade) por ordem e verifique cada unidade.
  - Prima o botão [F1] para seleccionar "Unit No." (Nº Unidade). Prima o botão [F2] ou [F3] para alterar o "Unit No." (Nº Unidade) para a unidade que quer verificar e depois prima o botão [F4].
  - Depois de premir o botão [F4], aguarde aproximadamente 15 segundos e, depois, verifique o estado actual do ar condicionado.
    - A palheta está a apontar para baixo.
    - Este ar condicionado é apresentado no controlo remoto.
    - Todas as saídas são fechadas.
    - Prima o botão [VOLTAR] e prossiga com a operação desde o início.
    - São apresentadas as mensagens mostradas à esquerda.
    - O dispositivo alvo não existe neste endereço do refrigerante.
  - Prima o botão [VOLTAR] para regressar ao ecrã inicial.

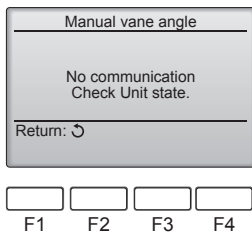

- Altere o "Ref. address" (Endereço) para o número seguinte.
  - Consulte o passo ① para alterar o "Ref. address" (Endereço) e prossiga com a confirmação.

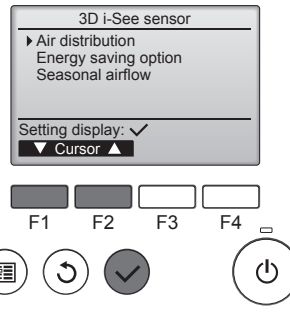

- Selecione o menu pretendido com o botão [F1] ou [F2] e prima o botão [OK].
  - Air distribution (Distribuição do ar)
    - Selecione o método de controlo da direcção do fluxo de ar quando a direcção do fluxo de ar estiver configurada para "Auto".
  - Energy saving option (Opção de poupança energética)
    - Utiliza o modo de poupança energética de acordo com a detecção ou não de pessoas na divisão pelo sensor i-See 3D.
  - Seasonal airflow (Fluxo de ar sazonal)
    - Quando o termostato se desliga, a ventoinha e as lâminas funcionam de acordo com as definições de controlo.

### 3.6.2 Distribuição do ar

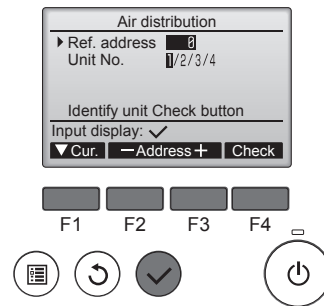

- Mova o cursor para "Ref. address" (Endereço) ou "Unit No." (Nº Unidade) com o botão [F1] para seleccionar.
  - Selecione o endereço do refrigerante e o número da unidade para as unidades cujas lâminas serão fixadas com o botão [F2] ou [F3] e prima o botão [OK].
  - Ref. address (Endereço): Endereço do refrigerante
  - Unit No. (Nº Unidade): 1, 2, 3, 4 Prima o botão [F4] para confirmar a unidade. Apenas a lâmina da unidade interior alvo aponta para baixo.

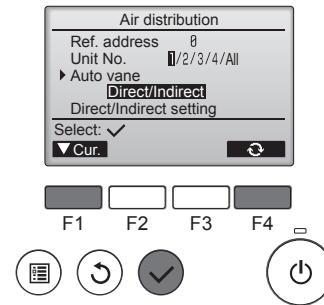

- Selecione o menu com o botão [F4].
  - Default (Predefinição) → Area (Área) → Direct/Indirect (Directo/Indirecto) → Default (Predefinição)...
  - Default (Predefinição): As lâminas deslocam-se na mesma como durante o funcionamento normal. Durante o modo de arrefecimento, todas as lâminas se deslocam na direcção do fluxo de ar horizontal. Durante o modo de aquecimento, todas as lâminas se deslocam na direcção do fluxo de ar para baixo.
  - Area (Área): As lâminas deslocam-se para baixo na direcção do fluxo de ar para áreas com uma temperatura do solo elevada durante o modo de arrefecimento e para áreas com uma temperatura do solo baixa durante o modo de aquecimento. Caso contrário, as lâminas deslocam-se na direcção do fluxo de ar horizontal.
  - Direct/Indirect (Directo/Indirecto): As lâminas deslocam-se automaticamente em relação às áreas onde são detectadas pessoas. As lâminas funcionam conforme indicado na tabela seguinte.

## 3.6. Definição do sensor i-See 3D

### 3.6.1 Definição do sensor i-See 3D

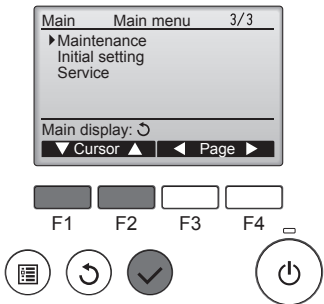

- Selecione "Maintenance" (Manutenção) no Menu principal (consulte a página 120) e prima o botão [OK].

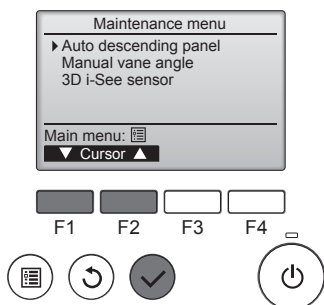

- Selecione "3D i-See sensor" (sensor i-See 3D) com o botão [F1] ou [F2] e prima o botão [OK].

	Definição da palheta	
	Directo	Indirecto
Arrefecimento	horizontal → oscilação	manter horizontal
Aquecimento	manter para baixo	para baixo → horizontal

## 3. Funcionamento

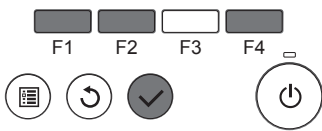
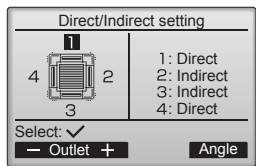

③ Se estiver seleccionado Direct/Indirect (Directo/Indirecto), configure cada uma das saídas de ar. Selecciona a saída de ar com o botão [F1] ou [F2] e altere a definição com o botão [F4]. Após alterar as definições de todas as saídas de ar, prima o botão [OK] para guardar as definições.

\* Para activar esta função, a direcção do fluxo de ar tem de estar configurada para "Auto".

### ■ Botão i-See (Controlo remoto sem fios)



① Sempre que premir durante o funcionamento, a definição muda pela seguinte ordem: DESLIGAR → Directo → Indirecto.

Visor			
Definição	DESLIGAR	Directo	Indirecto

Quando a definição muda de DESLIGAR para Directo ou Indirecto, a definição da palheta muda para "Auto". Esta definição é aplicada a todas as palhetas.

### 3.6.3 Opção de poupança energética

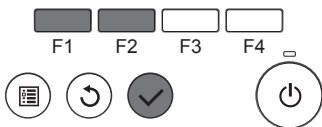
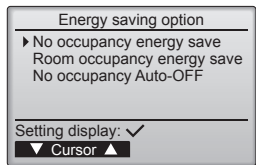

① Selecciona o menu pretendido com o botão [F1] ou [F2].

No occupancy energy save (Poupança energética em caso de não ocupação)

Se não estiverem pessoas na divisão durante 60 ou mais minutos, é executado o funcionamento de poupança energética igual a 2 °C.

Room occupancy energy save (Poupança energética em função da ocupação)

Se a taxa de ocupação diminuir para cerca de 30% da taxa de ocupação máxima, é executado o funcionamento de poupança energética igual a 1 °C.

No occupancy Auto-OFF (Auto-OFF em caso de não ocupação)

Se não estiverem pessoas na divisão durante o período de tempo definido (60–180 minutos), o funcionamento pára automaticamente.

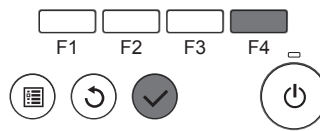
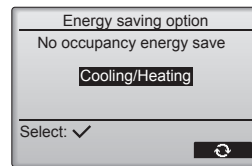

② Quando "No occupancy energy save" (Poupança energética em caso de não ocupação) ou "Room occupancy energy save" (Poupança energética em função da ocupação) estiver seleccionada

Selecione a definição com o botão [F4].

OFF (Desligado) → Cooling only (Apenas arrefecimento) → Heating only (Apenas aquecimento) → Cooling/Heating (Arrefecimento/Aquecimento) → OFF... (Desligado)

Após alterar a definição, prima o botão [OK] para guardar a definição.

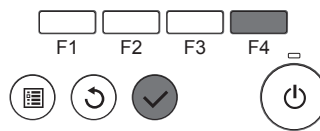
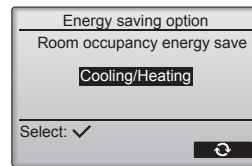

OFF (Desligado): A função está desactivada.

Cooling only (Apenas arrefecimento): A função está apenas activada durante o modo de arrefecimento.

Heating only (Apenas aquecimento): A função está apenas activada durante o modo de aquecimento.

Cooling/Heating (Arrefecimento/Aquecimento): A função está activada durante o modo de arrefecimento e o modo de aquecimento.

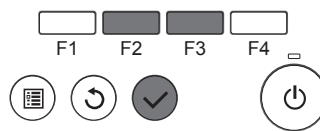
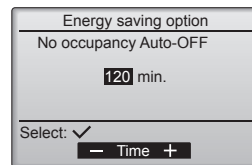

③ Quando "No occupancy Auto-OFF" (Auto-OFF em caso de não ocupação) estiver seleccionado Acerte a hora com o botão [F3] ou [F4].

---: A definição é desactivada (o funcionamento não pára automaticamente).

60–180: A hora pode ser acertada em incrementos de 10 minutos.

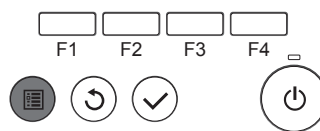
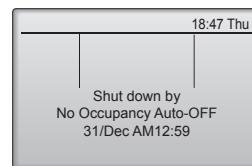

④ A mensagem à esquerda aparece se o funcionamento tiver parado automaticamente devido à definição "No occupancy Auto-OFF" (Auto-OFF em caso de não ocupação).

## 3. Funcionamento

### 3.6.4 Função de fluxo de ar sazonal

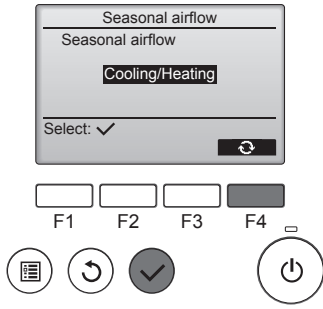

- ① Selecione a definição com o botão [F4].  
 OFF (Desligado) → Cooling only (Apenas arrefecimento) → Heating only (Apenas aquecimento) → Cooling/Heating (Arrefecimento/Aquecimento) → OFF... (Desligado)

Após alterar a definição, prima o botão [OK] para guardar a definição.

OFF (Desligado): A função está desactivada.

Cooling only (Apenas arrefecimento): Quando o termostato se desliga durante o modo de arrefecimento, as lâminas deslocam-se para cima e para baixo.

Heating only (Apenas aquecimento): Quando o termostato se desliga durante o modo de aquecimento, as lâminas deslocam-se na direcção do fluxo de ar horizontal para fazer circular o ar.

Cooling/Heating (Arrefecimento/Aquecimento): A função está activada durante o modo de arrefecimento e o modo de aquecimento.

\* Para activar esta função, a direcção do fluxo de ar tem de estar configurada para "Auto".

#### Notas:

Qualquer pessoa que esteja nos seguintes locais não será detectada.

- Junto à parede na qual o ar condicionado está instalado
- Directamente por baixo do ar condicionado
- Onde um obstáculo, como mobília, estiver entre a pessoa e o ar condicionado

É possível que uma pessoa não seja detectada nas situações seguintes.

- A temperatura ambiente é elevada.
  - A pessoa usa peças de roupa pesadas e não tem a pele exposta.
  - Está presente um elemento de aquecimento cuja temperatura varia significativamente.
  - Algumas fontes de calor, como um bebé ou um animal de estimação, poderão não ser detectadas.
  - Uma fonte de calor não se move por um longo período de tempo.
- O sensor i-See 3D funciona aproximadamente a cada 3 minutos para medir a temperatura do solo e detectar pessoas na divisão.
- O som de funcionamento intermitente é um som normal emitido quando o sensor i-See 3D se desloca.
  - Quando utilizar o Controlo Remoto MA para controlar vários sistemas de refrigeração, não será possível usar No occupancy Auto-OFF (Auto-OFF em caso de não ocupação).

## 4. Temporizador

■ As funções de temporizador são diferentes para cada controlo remoto.

■ Para mais informações sobre como utilizar o controlo remoto, consulte o manual de funcionamento adequado fornecido com cada controlo remoto.

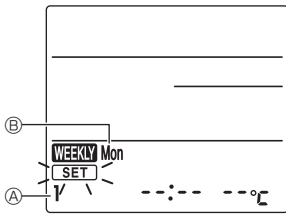

Fig. 1



Fig. 2



Fig. 3



Fig. 4

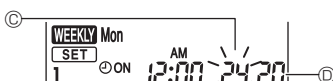

Fig. 5

#### Calendário semanal (Controlo remoto sem fios)

- No calendário semanal, é possível definir quatro padrões de funcionamento para cada dia da semana. As definições incluem os horários para início e fim de funcionamento e a temperatura definida.

#### <Editar o modo>

1. Mudar para o modo de edição

- ① Prima o botão [EDIT] (EDITAR) quando a unidade estiver em funcionamento ou desligada.  
 [SET] (DEFINIR) pisca. (Fig. 1)

2. Seleccionar o padrão de definições

- ① Prima o botão [1~4] para seleccionar o número do padrão de definições.

Sempre que premir o botão [1~4], o número do padrão (A) muda pela seguinte ordem: 1 → 2 → 3 → 4.

3. Seleccionar o dia da semana

- ① Prima o botão [DAY] (DIA) para seleccionar o dia da semana a ser definido.

Sempre que premir o botão [DAY] (DIA), o dia da semana (B) muda pela seguinte ordem: Mon (Seg.) → Tue (Ter.) → Wed (Qua.) → Thu (Qui.) → Fri (Sex.) → Sat (Sáb.) → Sun (Dom.) → All days (Tds. dias).

4. Seleccionar as definições de funcionamento

- ① Prima o botão [ON/OFF] (LIGAR/DESLIGAR) para seleccionar a definição da operação de ligar ou desligar. (Fig. 2)  
 ⊙ON (LIGAR) / ⊙OFF (DESLIGAR) acende.

Sempre que premir o botão [ON/OFF] (LIGAR/DESLIGAR), a definição muda pela seguinte ordem: ⊙ON (LIGAR) → ⊙OFF (DESLIGAR).

- ② Prima o botão [TIME] (TEMPO) para seleccionar o período de funcionamento. (Fig. 3)

O período de funcionamento pisca.

Defina o período de funcionamento utilizando os botões [↑] [↓].

- O período de funcionamento pode ser definido em incrementos de 10 minutos.

- ③ Prima o botão [TEMP] para seleccionar a temperatura definida. (Fig. 4)

A temperatura definida pisca.

Defina a temperatura utilizando os botões [↑] [↓].

- Quando estiver a definir a operação de desligar, não é possível definir a temperatura.

Quando o modo AUTO (ponto de definição dupla) estiver activado, prima o botão [TEMP] para alternar entre o limite superior (C) e o limite inferior (D). (Fig. 5)

- ④ Se premir o botão [DELETE] (APAGAR), as definições do número do padrão para o dia da semana apresentado são eliminadas.

- ⑤ Repita os passos 2~4 para seleccionar as definições para cada dia da semana.

#### <Transmitir as definições>

Direccione a área de transmissão do controlo remoto sem fios para o receptor da unidade interior e opere o controlo. Confirme que a unidade interior emite 7 sinais sonoros.

Prima o botão [SET].

#### <Activar o calendário semanal>

Prima o botão [ON/OFF WEEKLY] (LIGAR/DESLIGAR).

O calendário semanal funciona quando [WEEKLY] (Semanal) aparece no visor.

- O calendário semanal não funciona se o temporizador de Ligar/Desligar estiver activado.

O calendário semanal funciona quando todas as definições do temporizador de Ligar/Desligar tiverem sido executadas.

## 5. Cuidados e limpeza

### ■ Informação de filtro

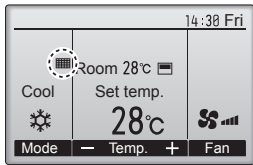

☐ irá aparecer no Visor principal no modo Completo quando tiver de limpar os filtros.

**Lave, limpe ou substitua os filtros quando surgir este sinal. Consulte o Manual de Instruções da unidade interna para obter mais detalhes.**

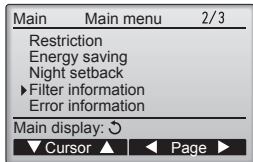

Selecione "Filter information" (Informação de filtro) no Menu principal (consulte a página 120) e prima o botão [OK].

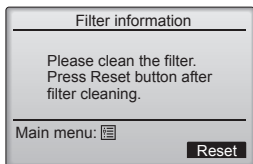

Prima o botão [F4] para apagar o símbolo do filtro. Consulte o Manual de Instruções da unidade interna para saber como limpar o filtro.



Selecione "OK" com o botão [F4].

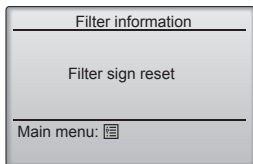

Irá surgir um crã de confirmação.

Navegar nos ecrãs

- Para voltar ao Menu principal ..... botão [MENU]
- Para voltar ao ecrã anterior ..... botão [VOLTAR]

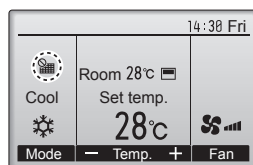

Quando ☐ for visualizado no Visor principal no modo Completo, o sistema é controlado centralmente e o símbolo do filtro não pode ser apagado.

Se duas ou mais unidades internas estiverem ligadas, o tempo de limpeza do filtro para cada unidade poderá ser diferente, dependendo do tipo de filtro.

O ícone ☐ irá aparecer quando o filtro na unidade principal estiver pronto para ser limpo.

Quando o símbolo do filtro for apagado, o tempo acumulado do funcionamento de todas as unidades será reiniciado.

O ícone ☐ está programado para aparecer após uma determinada duração do funcionamento, com base na condição de que as unidades internas estão instaladas num espaço com uma qualidade de ar normal. Dependendo da qualidade do ar, o filtro poderá necessitar de uma limpeza com mais frequência.

O tempo acumulado no qual o filtro necessita de limpeza depende do modelo.

- Esta indicação não está disponível para o controlo remoto sem fios.

#### ⚠ Cuidado:

- Solicite a limpeza do filtro a pessoal autorizado.

#### ▶ Limpeza dos filtros

- Limpe os filtros com um aspirador. Se não tiver aspirador, sacuda-os contra um objecto sólido para eliminar a sujidade e a poeira.
- Se os filtros estiverem muito sujos, lave-os com água tépida. Tenha cuidado para enxaguar devidamente qualquer resto de detergente e deixar secar bem os filtros antes de os repor no aparelho.

#### ⚠ Cuidado:

- Não seque os filtros ao sol nem com uma fonte de calor, tal como um radiador eléctrico, pois isso pode deformá-los.
- Não lave os filtros com água quente (acima de 50°C); pode deformá-los.
- Assegure-se de que os filtros de ar estão bem instalados. Pôr o aparelho a trabalhar sem os filtros de ar pode causar mau funcionamento.

#### ⚠ Cuidado:

- Antes de iniciar a limpeza, pare a máquina e desligue a corrente.
- As unidades interiores estão equipadas com filtros para eliminar a poeira do ar aspirado. Limpe os filtros utilizando os métodos ilustrados nas figuras.

#### ▶ Remoção do filtro

#### ⚠ Cuidado:

- Quando remover o filtro, devem ser tomadas precauções para proteger os olhos do pó. Se também tiver que subir a um banco para efectuar o trabalho, tenha cuidado para não cair.
- Quando o filtro for removido, não toque nas partes metálicas dentro da unidade interior, caso contrário, isto poderá provocar ferimentos.

#### ■ SLZ-M·FA

- Deslize as alavancas da grelha de admissão na direcção indicada pela seta para a poder abrir.
- Abra a grelha de admissão.
- Liberte o botão da extremidade central da grelha de admissão e puxe o filtro para a frente para o remover.
  - Ⓐ Alavancas da grelha de admissão
  - Ⓑ Grelha
  - Ⓒ Grelha de admissão
  - Ⓓ Filtro

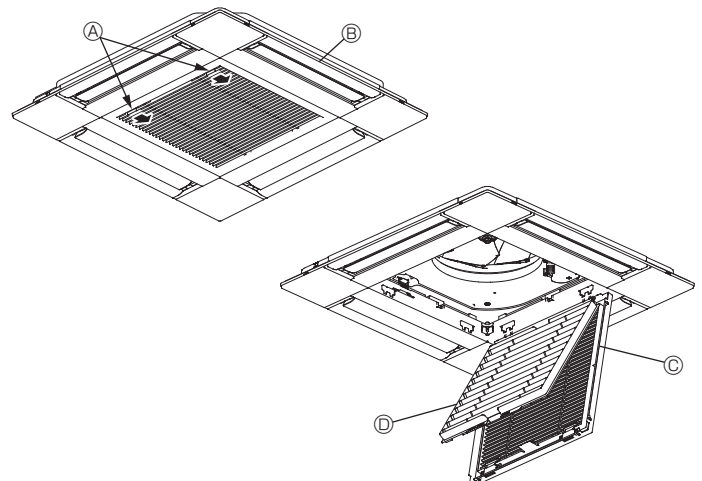

## 6. Funcionamento de emergência para controlo remoto sem fios

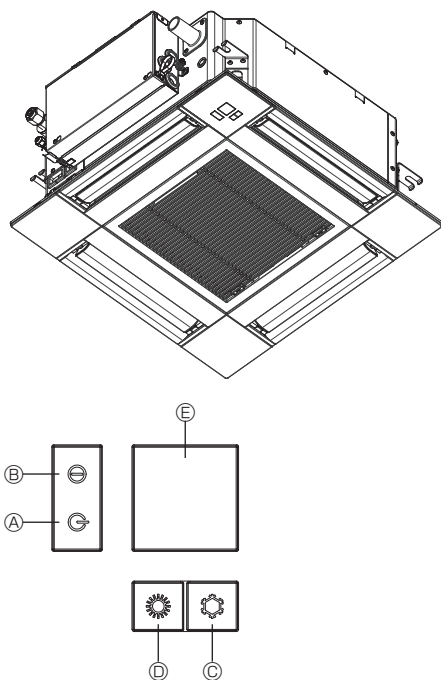

## 7. Avarias

### Quando o controlo remoto não puder ser utilizado

Quando as pilhas do controlo remoto perderem a carga ou o controlo remoto funcionar mal, a operação de emergência pode ser executada através dos botões de emergência na grelha.

- Ⓐ Lâmpada DEFROST/STAND BY (descongelar/em espera)
- Ⓑ Lâmpada de operação
- Ⓒ Interruptor de operação de arrefecimento de emergência
- Ⓓ Interruptor de operação de aquecimento de emergência
- Ⓔ Receptor

Iniciar o funcionamento

- Para utilizar o modo de arrefecimento, prima o botão Ⓒ ☼ durante mais de 2 segundos.
- Para utilizar o modo de aquecimento, prima o botão Ⓓ ☼ durante mais de 2 segundos.
- A iluminação da lâmpada de funcionamento Ⓑ é sinónimo de início do funcionamento.

Notas:

● Os detalhes do modo de emergência são mostrados abaixo.

Os detalhes do MODO DE EMERGÊNCIA são mostrados abaixo.

Modo de funcionamento	COOL	HEAT
Temperatura definida	24°C	24°C
Velocidade da ventoinha	Alta	Alta
Direcção do fluxo de ar	Horizontal	Para baixo 4 (5)

Parar o funcionamento

- Para parar o funcionamento, prima o botão Ⓒ ☼ ou o botão Ⓔ ☼ durante mais de 2 segundos.

Está a ter algum problema?	Aqui está a solução. (A unidade está a funcionar correctamente.)
O aparelho de ar condicionado não aquece ou não arrefece bem.	<ul style="list-style-type: none"> <li>■ Limpe o filtro. (O fluxo de ar é menor quando o filtro está sujo ou entupido.)</li> <li>■ Verifique a regulação da temperatura e regule a temperatura definida.</li> <li>■ Certifique-se de que existe muito espaço à volta da unidade exterior. A entrada ou saída de ar da unidade interior está obstruída?</li> <li>■ Deixou uma porta ou uma janela aberta?</li> </ul>
Quando a operação de aquecimento se inicia, o ar que sai da unidade interior não sai logo quente.	<ul style="list-style-type: none"> <li>■ Só sai ar quente quando a unidade interior tiver aquecido o suficiente.</li> </ul>
Durante o modo de aquecimento, o aparelho de ar condicionado pára antes de atingir a temperatura ambiente definida.	<ul style="list-style-type: none"> <li>■ Quando a temperatura exterior é baixa e a humidade é elevada, pode formar-se gelo na unidade exterior. Se isso acontecer, a unidade exterior efectua uma operação de descongelação. O funcionamento normal será retomado após aproximadamente 10 minutos.</li> </ul>
Durante o modo de arrefecimento, o ar condicionado pára quando a temperatura ambiente definida é atingida.	<ul style="list-style-type: none"> <li>■ Na série SLZ-M-FA, quando a temperatura ambiente definida é atingida durante o modo de arrefecimento, a ventoinha funciona à velocidade mais baixa.</li> </ul>
A direcção do fluxo de ar muda durante o funcionamento ou não é possível definir a direcção do fluxo de ar.	<ul style="list-style-type: none"> <li>■ Durante o modo de aquecimento, as lâminas movem-se automaticamente para a direcção de fluxo de ar horizontal quando a temperatura do fluxo de ar é baixa ou durante o modo de descongelação.</li> </ul>
Quando a direcção do fluxo de ar é alterada, as lâminas movem-se sempre para cima e para baixo, para além da posição definida, antes de pararem na posição pretendida.	<ul style="list-style-type: none"> <li>■ Quando a direcção do fluxo de ar é alterada, as lâminas movem-se para a posição definida depois de detectarem a posição base.</li> </ul>
Ouve-se um som de água a correr ou de sibilação ocasional.	<ul style="list-style-type: none"> <li>■ Estes sons podem ouvir-se quando o refrigerante está a circular no aparelho de ar condicionado ou quando o fluxo do refrigerante está a mudar.</li> </ul>
Ouve-se ranger ou ouvem-se estalidos.	<ul style="list-style-type: none"> <li>■ Podem ouvir-se sons deste tipo quando as peças roçam umas nas outras devido a expansão e contracção causada por mudanças de temperatura.</li> </ul>
A divisão tem um odor desagradável.	<ul style="list-style-type: none"> <li>■ A unidade interior aspira ar que contém gases provenientes de paredes, carpintaria e mobiliário bem como odores de roupas e depois lança esse ar novamente para a divisão.</li> </ul>
A unidade interior emite um vapor ou névoa branca.	<ul style="list-style-type: none"> <li>■ Isto pode acontecer aquando do início do funcionamento, se a temperatura interior e a humidade forem elevadas.</li> <li>■ Durante o modo de descongelação, é possível que o fluxo de ar frio seja lançado para baixo e surja sob o aspecto de névoa.</li> </ul>
A unidade exterior emite água ou vapor.	<ul style="list-style-type: none"> <li>■ Durante o modo de arrefecimento, pode formar-se água que pode pingar de tubos de arrefecimento e uniões.</li> <li>■ Durante o modo de aquecimento, pode formar-se água que pode pingar do permutador de calor.</li> <li>■ Durante o modo de descongelação, a água no permutador de calor evapora-se e pode surgir vapor de água.</li> </ul>
No mostrador do controlo remoto surge o símbolo "☼".	<ul style="list-style-type: none"> <li>■ Quando a unidade está sob o controlo central, o símbolo "☼" aparece no mostrador do controlo remoto e o controlo remoto não pode ser utilizado para iniciar ou parar o funcionamento do aparelho de ar condicionado.</li> </ul>
Quando se liga o aparelho de ar condicionado pouco tempo depois de se ter desligado esse aparelho, o aparelho não funciona apesar de se ter premido o botão ON/OFF (LIGAR/DESLIGAR).	<ul style="list-style-type: none"> <li>■ Espere cerca de três minutos. (O funcionamento foi interrompido para proteger o aparelho de ar condicionado.)</li> </ul>

## 7. Avarias

Está a ter algum problema?	Aqui está a solução. (A unidade está a funcionar correctamente.)												
O aparelho de ar condicionado funciona sem que se prima o botão ON/OFF (LIGAR/DESLIGAR).	<ul style="list-style-type: none"> <li>■ O temporizador está definido? Prima o botão ON/OFF (LIGAR/DESLIGAR) para parar o funcionamento.</li> <li>■ O aparelho de ar condicionado está ligado a um controlo remoto central? Contacte as pessoas que controlam o aparelho de ar condicionado.</li> <li>■ O símbolo "Ⓜ" aparece no mostrador do controlo remoto? Contacte as pessoas que controlam o aparelho de ar condicionado.</li> <li>■ Está definida a função de reinício automático após falta de corrente? Prima o botão ON/OFF (LIGAR/DESLIGAR) para parar o funcionamento.</li> </ul>												
O aparelho de ar condicionado pára de funcionar sem que se prima o botão ON/OFF (LIGAR/DESLIGAR).	<ul style="list-style-type: none"> <li>■ Está definido o temporizador para desligar automaticamente? Prima o botão ON/OFF (LIGAR/DESLIGAR) para retomar o funcionamento.</li> <li>■ O aparelho de ar condicionado está ligado a um controlo remoto central? Contacte as pessoas que controlam o aparelho de ar condicionado.</li> <li>■ O símbolo "Ⓜ" aparece no mostrador do controlo remoto? Contacte as pessoas que controlam o aparelho de ar condicionado.</li> </ul>												
Não se consegue definir a operação do temporizador do controlo remoto.	<ul style="list-style-type: none"> <li>■ As definições do temporizador são inválidas? Se o temporizador puder ser definido, o símbolo Ⓜ ou Ⓜ aparece no mostrador do controlo remoto.</li> </ul>												
No mostrador do controlo remoto surge a mensagem "PLEASE WAIT" (AGUARDAR, POR FAVOR).	<ul style="list-style-type: none"> <li>■ O aparelho está a proceder às definições iniciais. Espere cerca de 3 minutos.</li> </ul>												
Surge um código de erro no mostrador do controlo remoto.	<ul style="list-style-type: none"> <li>■ Os dispositivos de protecção entraram em funcionamento para proteger o aparelho de ar condicionado.</li> <li>■ Não tente proceder a reparações neste equipamento. Desligue imediatamente o botão de ligar/desligar e contacte o vendedor. Certifique-se de que comunica ao vendedor o nome do modelo e a informação que apareceu no mostrador do controlo remoto.</li> </ul>												
Ouve-se o som de drenagem de água ou de um motor em rotação.	<ul style="list-style-type: none"> <li>■ Quando a operação de arrefecimento pára, a bomba de drenagem funciona e depois pára. Espere cerca de 3 minutos.</li> </ul>												
As lâminas não se deslocam ou a unidade interior não reage às indicações do controlo remoto sem fios.	<ul style="list-style-type: none"> <li>■ Os conectores do fio de junção do motor das lâminas e do receptor de sinal podem não estar ligados correctamente. Peça a um instalador que verifique as ligações. (As cores das partes macho e fêmea dos conectores do fio de junção têm de corresponder.)</li> </ul>												
O ruído é superior ao indicado nas especificações.	<ul style="list-style-type: none"> <li>■ O nível sonoro produzido pelo funcionamento da unidade interior é afectado pela acústica da divisão em particular, conforme indicado no quadro a seguir, e será superior ao valor indicado nas especificações que foi medido numa sala isenta de eco.</li> </ul> <table border="1"> <thead> <tr> <th></th> <th>Locais com elevada absorção sonora</th> <th>Locais normais</th> <th>Locais com baixa absorção sonora</th> </tr> </thead> <tbody> <tr> <td>Exemplos de locais</td> <td>Estúdio de rádio, sala de música, etc.</td> <td>Recepção, átrio principal de hotel, etc.</td> <td>Escritório, quarto de hotel</td> </tr> <tr> <td>Níveis de ruído</td> <td>3 a 7 dB</td> <td>6 a 10 dB</td> <td>9 a 13 dB</td> </tr> </tbody> </table>		Locais com elevada absorção sonora	Locais normais	Locais com baixa absorção sonora	Exemplos de locais	Estúdio de rádio, sala de música, etc.	Recepção, átrio principal de hotel, etc.	Escritório, quarto de hotel	Níveis de ruído	3 a 7 dB	6 a 10 dB	9 a 13 dB
	Locais com elevada absorção sonora	Locais normais	Locais com baixa absorção sonora										
Exemplos de locais	Estúdio de rádio, sala de música, etc.	Recepção, átrio principal de hotel, etc.	Escritório, quarto de hotel										
Níveis de ruído	3 a 7 dB	6 a 10 dB	9 a 13 dB										
Não aparece nada no mostrador do controlo remoto sem fios, os dados do mostrador são pouco visíveis ou os sinais só são recebidos pela unidade interior se o controlo remoto estiver perto.	<ul style="list-style-type: none"> <li>■ As pilhas estão fracas. Substitua as pilhas e prima o botão Reset (Redefinir).</li> <li>■ Se continuar a não aparecer nada no mostrador mesmo depois de substituir as pilhas, verifique se as pilhas estão colocadas na direcção correcta (+, -).</li> </ul>												
A luz de funcionamento junto do receptor do controlo remoto sem fios, na unidade interior, está a piscar.	<ul style="list-style-type: none"> <li>■ A função de autodiagnóstico entrou em funcionamento para proteger o aparelho de ar condicionado.</li> <li>■ Não tente proceder a reparações neste equipamento. Desligue imediatamente o botão de ligar/desligar e contacte o vendedor. Certifique-se de que comunica ao vendedor o nome do modelo</li> </ul>												
O controlo remoto sem fios não funciona (a unidade interior emite 4 sinais sonoros).	<ul style="list-style-type: none"> <li>■ Mude a definição de modo automático para o modo AUTO (ponto de definição única) ou para o modo AUTO (ponto de definição dupla). Para mais informações, consulte o Aviso (folha A5) ou o Manual de Instalação fornecidos.</li> </ul>												

## 8. Instalação, mudança de local e inspecção

### Local de instalação

Evite instalar o ar condicionado nos seguintes lugares.

- Onde puder haver fugas de gás inflamável.

#### ⚠ Cuidado:

**Não instale a unidade onde possa haver fuga de gás inflamável. Se houver fuga e concentração de gás em torno da unidade, pode haver explosão.**

- Onde houver muito óleo de máquina.
- Em lugar salgado, como a costa.
- Onde se gerar gás sulfúrico, como em estâncias termais.
- Onde houver salpicos de óleo ou muito vapor de óleo.

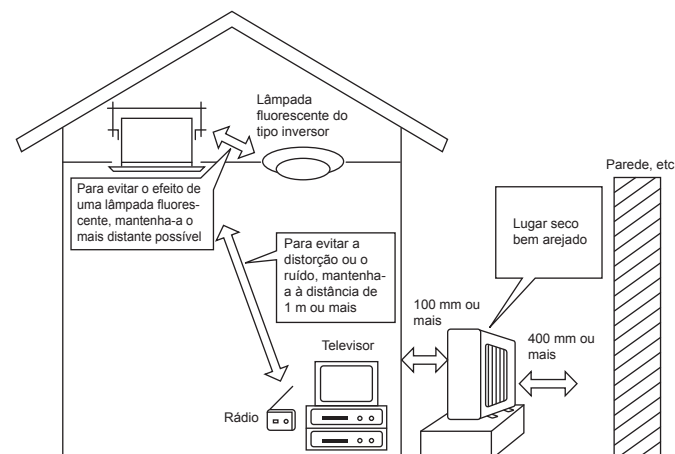



## 8. Instalação, mudança de local e inspecção

### ⚠ Aviso:

Se o aparelho de ar condicionado funcionar mas (conforme o modelo) não arrefecer nem aquecer o compartimento, entre em contacto com o seu revendedor porque pode haver uma fuga de gás refrigerante. Quando for feita a reparação, tenha o cuidado de perguntar ao técnico de assistência se há ou não alguma fuga de gás refrigerante.

O gás refrigerante introduzido no aparelho de ar condicionado é seguro. Normalmente não há fuga de refrigerante, no entanto, se houver uma fuga de gás no interior e o gás entrar em contacto com o fogo, aquecedor com ventilador, aquecedor de interior, fogão, etc., o gás será transformado em substâncias perigosas.

### Trabalho de electricidade

- Preveja um circuito exclusivo para a corrente do ar condicionado.
- Observe a capacidade do disjuntor.

### ⚠ Aviso:

- O cliente não deve instalar ele mesmo esta unidade. Se não for instalada correctamente, pode causar incêndio, choques eléctricos, ferimentos devidos à queda da unidade, fuga de água, etc.
- Não faça a ligação com uma tomada bifurcada ou um fio de extensão, nem ligue muitos aparelhos eléctricos à mesma tomada de corrente. Fazendo-o, pode provocar incêndio ou choques eléctricos devido a um contacto defeituoso, má isolamento, excesso permissível de corrente, etc. Consulte o seu concessionário.

### ⚠ Cuidado:

- **Ligação à terra**  
Não ligue a um tubo de gás ou de água, nem a uma haste de pára-raios ou a um cabo de terra de telefone.  
Se a ligação à terra não for feita correctamente, pode haver choques eléctricos.
- **Instale um disjuntor de descarga para a terra em função do lugar onde o ar condicionado for instalado (lugar húmido, etc.).**  
Se não for instalado um disjuntor de descarga para a terra, pode haver choques eléctricos.

### Inspeção e manutenção

- Quando o ar condicionado for utilizado em várias estações, a capacidade pode baixar devido à sujidade no interior da unidade.
- Em função do estado de utilização, a sujidade, poeiras, etc. podem provocar a formação de odores ou impedir a drenagem suave da água desumidificada.
- Além da manutenção normal, é aconselhado mandar efectuar a inspecção e a manutenção (com carga) por um especialista. Consulte o seu concessionário.

### Considere também o som de funcionamento

- Não coloque nenhum objecto em torno da saída de ar da unidade exterior. Isso pode provocar uma diminuição da capacidade ou aumentar o som de funcionamento.
- Se ouvir um som anormal durante o funcionamento, consulte o seu concessionário.

### Mudança de local

- Quando deslocar ou reinstalar o ar condicionado, devido a reconstrução, mudança, etc., é necessário técnicas e trabalho especiais.

### ⚠ Aviso:

A reparação ou a manutenção não devem ser efectuadas pelo cliente.

Se não forem efectuadas correctamente, podem causar incêndio, choques eléctricos, ferimentos devidos à queda da unidade, fuga de água, etc. Consulte o seu concessionário.

### Eliminação

- Para eliminar este produto, consulte o seu concessionário.

Se lhe ocorrer qualquer questão, consulte o seu concessionário.

## 9. Especificações

Modelo	SLZ-M15FA	SLZ-M25FA	SLZ-M35FA	SLZ-M50FA	SLZ-M60FA
Corrente (Voltagem <V>, Frequência <Hz>)	~/N, 230V, 50Hz				
Entrada nominal (apenas unidade interior) <kW>	0,02	0,02	0,02	0,03	0,04
Corrente nominal (apenas unidade interior) <A>	0,17	0,20	0,24	0,32	0,43
Dimensão (Altura) <mm>	245 (10)				
Dimensão (Largura) <mm>	570 (625)				
Dimensão (Comprimento) <mm>	570 (625)				
Valor do Fluxo de Ar da Ventoinha (Baixa-Medium-Alta) <m <sup>3</sup> /min>	6,0 - 6,5 - 7,0	6,5 - 7,5 - 8,5	6,5 - 8,0 - 9,5	7,0 - 9,0 - 11,5	7,5 - 11,5 - 13,0
Nível de Ruída (Baixa-Medium-Alta) <dB>	24 - 26 - 28	25 - 28 - 31	25 - 30 - 34	27 - 34 - 39	32 - 40 - 43
Peso líquido <kg>	15 (3)				

Notas: 1. Esta figura ( ) indica grelhas.

2. Especificações sujeitas a alteração sem aviso prévio.

### Gama de funcionamento garantida

		Interior	Exterior
Arrefecimento	Máximo	32°C DB, 23°C WB	46°C DB, –
	Mínimo	21°C DB, 15°C WB	-10°C DB, – / -15°C DB, – *1
Aquecimento	Máximo	27°C DB, –	24°C DB, 18°C WB
	Mínimo	20°C DB, –	-10°C DB, -11°C WB

\*1 Em função da unidade exterior.

As unidades devem ser instaladas pelo fornecedor autorizado de acordo com os requisitos regulamentares locais.

# Indholdsfortegnelse

1. Sikkerhedsforanstaltninger.....	130	6. Nødbetjening af trådløs fjernbetjening.....	143
2. Del-navne.....	131	7. Fejlfinding.....	143
3. Drift.....	134	8. Installation, flytning og inspektion.....	144
4. Timer.....	141	9. Specifikationer.....	145
5. Vedligeholdelse og rengøring.....	142		

## Bemærk



Fig.1

Dette symbol gælder kun for EU-lande.

Dette symbol er i overensstemmelse med direktiv 2012/19/EU paragraf 14 Oplysninger til brugere og tillæg IX, og/eller med direktiv 2006/66/EF paragraf 20 Oplysninger til slutbrugere og tillæg II.

Dit produkt fra MITSUBISHI ELECTRIC er designet og fremstillet med kvalitetsmaterialer og komponenter, der kan genindvindes og/eller genbruges. Dette symbol viser, at elektrisk eller elektronisk udstyr, batterier og akkumulatører ikke må bortskaffes sammen med almindeligt husholdningsaffald efter endt levetid. Hvis der er trykt et kemisk symbol under symbolet (Fig.1), betyder det, at batteriet eller akkumulatøren indeholder en bestemt koncentration af et tungmetal. Dette angives som følger:

Hg: kviksølv (0,0005 %), Cd: cadmium (0,002 %), Pb: bly (0,004 %)

I EU er der særlige indsamlingsordninger for brugte elektriske og elektroniske produkter, batterier og akkumulatører.

Bortskaf udstyret, batterier og akkumulatører korrekt på en lokal affalds-/genbrugsplads. Hjælp os med at bevare det miljø, vi lever i!

## Bemærk:

Udtrykket "Ledningsforbundet fjernbetjening" i denne betjeningsvejledning refererer kun til PAR-33MAA. Se instruktionsbogen, der ligger i denne kasse, for at få yderligere oplysninger om den anden fjernbetjening.

## 1. Sikkerhedsforanstaltninger

- ▶ Læs alle "Sikkerhedsforanstaltninger", før De installerer enheden.
- ▶ "Sikkerhedsforanstaltninger" er en oversigt over vigtige sikkerhedspunkter. Disse skal følges.
- ▶ De skal forhøre Dem hos forsyningskilden før tilslutning til systemet.

## Symboler anvendt i teksten

### ⚠ Advarsel:

Beskriver sikkerhedsforanstaltninger, der skal træffes, for at undgå personskade eller dødsfald.

### ⚠ Forsigtig:

Beskriver forholdsregler, der skal træffes, for at forhindre at enheden bliver beskadiget.

## Symboler anvendt i illustrationerne

⬇ : Angiver en del, der skal jordforbindes.

## BETYDNINGEN AF DE SYMBOLER, DER VISES PÅ ENHEDEN

	<b>ADVARSEL</b> (Risiko for brand)	Dette symbol gælder kun for R32-kølemiddel. Kølemiddeltypen står på udendørsenhedens navneplade. Hvis kølemiddeltypen er R32, anvender denne enhed et brændbart kølemiddel. Hvis kølemiddel lækker og kommer i kontakt med ild eller varmeenheder, dannes der skadelig gas, og der opstår risiko for brand.
		Læs omhyggeligt BETJENINGSVEJLEDNINGEN før drift.
		Servicepersonale skal omhyggeligt læse BETJENINGSVEJLEDNINGEN og INSTALLATIONSVEJLEDNINGEN før drift.
		Yderligere oplysninger fremgår af BETJENINGSVEJLEDNINGEN, INSTALLATIONSVEJLEDNINGEN osv.

### ⚠ Advarsel:

- Disse apparater er ikke tilgængelige for menigmand.
- Enheden bør ikke installeres af brugeren. Bed forhandleren eller en autoriseret virksomhed om at installere enheden. Hvis enheden installeres forkert, kan det medføre udsivning af vand, elektrisk stød eller brand.
- Stå ikke på, og placér ikke genstande på enheden.
- Sprøjt ikke vand over enheden, og rør ikke ved enheden med våde hænder. Dette kan medføre elektrisk stød.
- Sprøjt ikke med brændbare gasser i nærheden af enheden. Dette kan medføre brand.
- Anbring ikke en gasvarmer eller andet udstyr med åben ild, hvor det udsættes for den luft, der afgives af enheden. Dette kan medføre en ufuldstændig forbrænding.
- Fjern ikke frontpanelet eller ventilatorafskærmningen fra den udendørs enhed, mens den kører.
- Hvis der bemærkes unormal støj eller vibration, stop da enheden, sluk på hovedkontakten, og kontakt forhandleren.
- Stik aldrig fingre, pinde etc. ind i indtagene eller udgangene.
- Hvis der bemærkes en underlig lugt, stop da enheden sluk på hovedkontakten, og kontakt forhandleren. Ellers kan det medføre nedbrud, elektrisk stød eller brand.
- Airconditionssystemet må IKKE anvendes af børn eller svagelig personer uden opsyn.
- Børn skal overvåges, for at sikre, at de ikke leger med airconditionssystemet.
- Hvis der blæser eller løber kølegas ud, stop da enheden, udluft rummet grundigt, og kontakt forhandleren.
- Dette apparat skal bruges af ekspertbrugere eller uddannede brugere i butikker, i let industri og på bedrifter eller til kommerciel brug af lægmand.

- Dette apparat kan bruges af børn på 8 år og derover samt personer med nedsatte fysiske, sensoriske eller mentale evner eller manglende erfaring og viden, hvis det sker under overvågning, eller de vejledes i sikker brug af apparatet og er indforstået med de risici, det indebærer. Børn må ikke lege med apparatet. Rengøring og brugervedligeholdelse må ikke foretages af børn uden overvågning.
- Dette apparat er ikke beregnet til at blive brugt af personer (herunder børn) med nedsatte fysiske, sensoriske eller mentale evner eller manglende erfaring og viden, medmindre det sker under overvågning, eller de vejledes i brugen af apparatet af en person, der er ansvarlig for deres sikkerhed.
- Børn skal overvåges for at sikre, at de ikke leger med apparaterne.
- Ved installation, flytning eller serviceeftersyn af klimaanlægget må der kun anvendes det specificerede kølemiddel, der står på udendørsenheden, til fyldning af kølemiddellørene. Det må ikke blandes med nogen anden type kølemiddel, og der må ikke være luft tilbage i rørene. Hvis der blandes luft sammen med kølemidlet, kan det forårsage et unormalt højt tryk i kølemiddelløret og resultere i en eksplosion og andre farlige situationer. Hvis der bruges andre kølemidler end det, der er specificeret for systemet, forårsager det mekanisk driftssvigt eller funktionsfejl i systemet eller nedbrud af enheden. I værste fald kan det føre til en alvorlig hindring for produktsikkerheden.
- Denne enhed skal installeres i rum, der er større end det gulvareal, der er angivet i installationsvejledningen til udendørsenheden. Se installationsvejledningen til udendørsenheden.
- Forsøg ikke at fremskynde afrimningsprocessen eller at rengøre på andre måder end dem, der er anbefalet af producenten.
- Udstyret skal opbevares i et lokale uden kontinuerlige antændelseskilder (f.eks. åben ild, et tændt gasapparat eller et tændt, elektrisk varmeapparat).
- Må ikke gennembøres eller brændes.
- Vær opmærksom på, at kølemiddel muligvis ikke kan lugtes.

# 1. Sikkerhedsforanstaltninger

## ⚠ Forsigtig:

- Brug ikke nogen skarpe genstande til at trykke på knapperne, da dette kan medføre beskadigelse af fjernstyringen.
- Den udendørs enheds indtag og afgang må aldrig blokeres eller tildækkes.

## Bortskaffelse af enheden

Når enheden skal bortskaffes, kontakt da Deres forhandler.

# 2. Del-navne

## ■ Indendørsenhed

	SLZ-M·FA
Ventilatortrin	3 trin
Ventilatorvinge	Auto med jalousi
Jalousiventil	–
Filter	Lang levetid
Filterrengøringsindikation	2.500 timer
Trådløs fjernbetjening, modelnummerindstilling.	002

## ■ SLZ-M·FA

4-vejs loftskassette

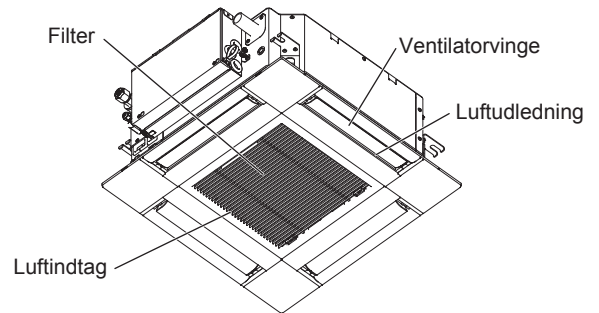

## ■ Fortrådet fjernkontrol

### Kontrolenhedens interface

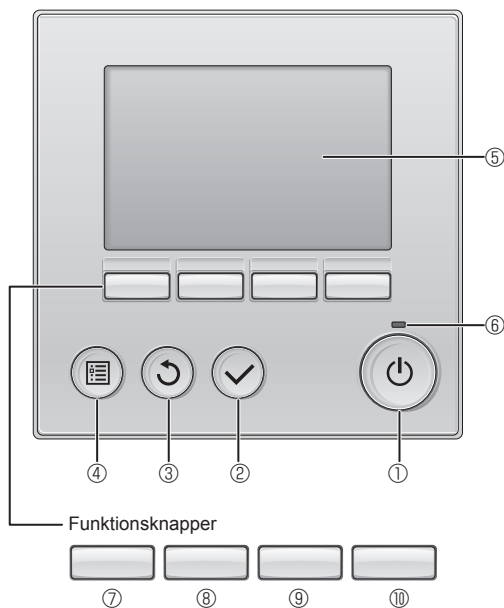

Funktionsknappernes funktioner skifter afhængig af skærmen. I vejledning til knapfunktioner, der vises i bunden af LCD'et, kan du se de funktioner, de har på en given skærm. Når systemet er centralt styret, kan man ikke se den vejledning i knapfunktioner, der svarer til den låste knap.

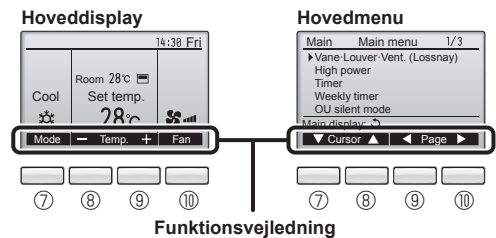

Funktionsvejledning

### ① [TÆND/SLUK]-knap

Tryk for at TÆNDE/SLUKKE for indendørsenheden.

### ② [VÆLG]-knap

Tryk for at gemme indstillingen.

### ③ [TILBAGE]-knap

Tryk for at gå tilbage til den foregående skærm.

### ④ [MENU]-knap

Tryk for at få vist hovedmenuen.

### ⑤ Baggrundsbelyst LCD

Funktionsindstillingerne vises.

Når baggrundsbelysningen er slukket, vil enhver knap tænde for den, og den forbliver tændt i et bestemt tidsrum afhængig af skærmen.

Når baggrundsbelysningen er slukket, tændes det, når der trykkes på en vilkårlig knap, og dens funktion aktiveres ikke. (Med undtagelse af [TÆND/SLUK]-knappen)

### ⑥ TÆND-/SLUK-lampe

Denne lampe lyser grønt, når enheden er i brug. Den blinker, når fjernkontrollen starter, eller hvis der opstår en fejl.

### ⑦ Funktionsknap [F1]

Hoveddisplay: Tryk for at ændre funktions-måde.

Hovedmenu: Tryk for at flytte markøren ned.

### ⑧ Funktionsknap [F2]

Hoveddisplay: Tryk for at reducere temperaturen.

Hovedmenu: Tryk for at flytte markøren op.

### ⑨ Funktionsknap [F3]

Hoveddisplay: Tryk for at øge temperaturen.

Hovedmenu: Tryk for at gå til den foregående side.

### ⑩ Funktionsknap [F4]

Hoveddisplay: Tryk for at ændre ventilatorhastighed.

Hovedmenu: Tryk for at gå til den næste side.

## 2. Del-navne

### Display

Hoveddisplayet kan vises på to forskellige måder: "Full" (Komplet) og "Basic." (enkelt.) Fabriksindstillingen er "Full." (komplet.) Du kan skifte til funktionen "Basic" (enkelt) ved at ændre indstillingen i indstilling af hoveddisplay. (Se betjeningsvejledningen, der følger med fjernbetjeningen.)

<Komplet funktion>

\* Alle ikoner vises med forklaring.

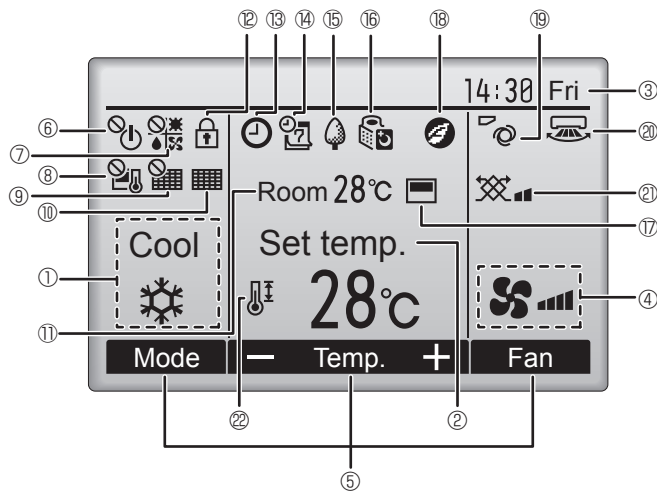

<Enkel funktion>

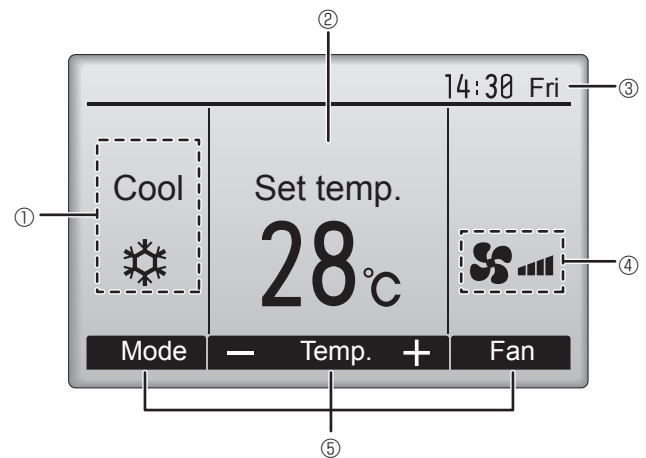

#### ① Funktionsmåde

Her vises funktionsmåde for indendørsenhed.

#### ② Forudindstillet temperatur

Den forudindstillede temperatur vises her.

#### ③ Ur (Se installationsvejledningen)

Her vises den aktuelle tid.

#### ④ Ventilatorhastighed

Her vises indstilling af ventilatorhastighed.

#### ⑤ Vejledning i knapfunktioner

Funktioner for de tilsvarende knapper vises her.



Vises, når TÆND-/SLUK-funktionen er centralt styret.



Vises, når funktionsmåden er centralt styret.



Vises, når den forudindstillede temperatur er centralt styret.



Vises, når funktion til nulstilling af filter er centralt styret.



Viser, når filteret skal vedligeholdes.

#### ⑪ Rumtemperatur (Se installationsvejledningen)

Her vises den aktuelle rumtemperatur.



Vises, når knapperne er låst.



Vises, når "tænd-/sluk-timer", "natsænkning" eller "auto-off-timer" er aktiveret.



Vises, når timeren deaktiveres af det centraliserede kontrolsystem.



Vises, når ugetimer er aktiveret.



Vises, når enhederne kører i energibesparende funktion. (Vises ikke på visse modeller af indendørsenheder)



Vises, når udendørsenhederne kører i lydløs funktion.



Vises, når den integrerede termistor på fjernkontrollen er aktiveret til at overvåge rumtemperaturen (⑪).



Vises, når termistoren på indendørsenheden er sat til at overvåge rumtemperaturen.



Vises, når enhederne anvender den energibesparende funktion med 3D i-See-sensor.



Viser indstilling af ventilationsblad.



Viser indstilling af spjæld.



Viser indstilling af ventilation.



Vises, når det forudindstillede temperaturområde er begrænset.

De fleste indstillinger (med undtagelse af TÆND/SLUK, funktionstilstand, ventilatorhastighed og temperatur) kan foretages fra menukærmen. (Se betjeningsvejledningen, der følger med fjernbetjeningen.)

## 2. Del-navne

### ■ for trådløs fjernstyring

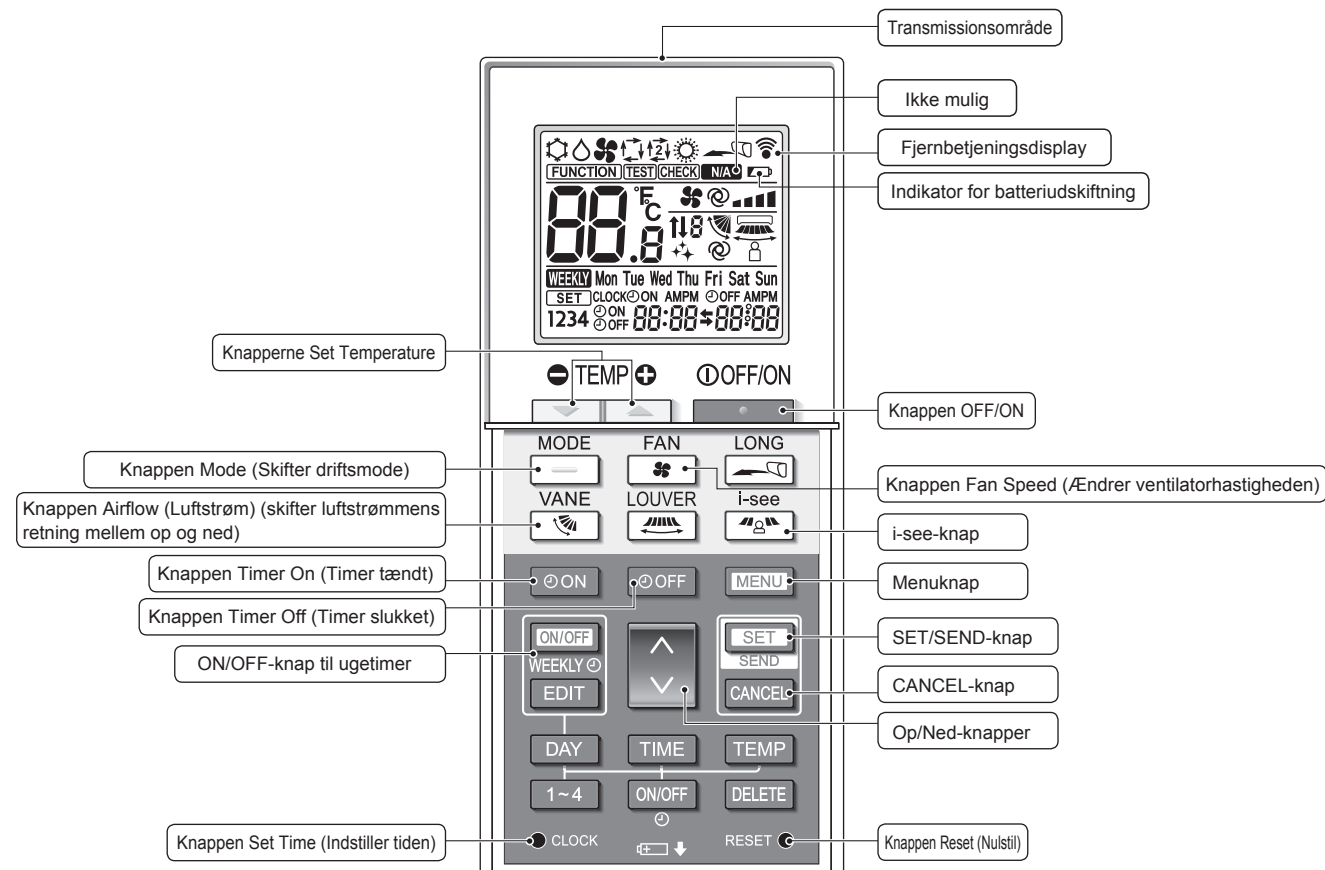

**Funktionsmåde**

Kulde	Tør
Ventilator	Auto (enkelt indstillingspunkt)
Varme	Auto* (to indstillingspunkter)

\* Startindstillingen er nødvendig. Se installationsvejledningen.

**Indstilling af temperatur**  
Temperaturreglerne kan ændres. Læs mere i installationsvejledningen.

**Indstilling af ventilationsblad**

Trin 1   Trin 2   Trin 3   Trin 4   Trin 5   helt åbent   Auto

**Ikke mulig**  
Vises, når en funktion, der ikke understøttes, vælges.

**Indikator for batteriudskiftning**  
Vises, når der næsten ikke er mere batteri på.

**Indstilling af ventilatorhastighed**

**3D i-see-sensor (luftfordeling)**

Standard   Direkte   Indirekte

Hvis Direct (Direkte) eller Indirect (Indirekte) er valgt, indstilles ventilationsbladet til "Auto".

## 2. Del-navne

### Bemærk (kun for trådløs fjernkontrol):

- Ved brug af den trådløse fjernbetjening skal den pege mod modtageren på indendørsenheden.
- Hvis fjernbetjeningen bruges inden for ca. to minutter, efter at strømmen er sluttet til indendørsenheden, kan denne bippe to gange, mens enheden udfører det indledende automatiske check.
- Indendørsenheden bipper for at bekræfte, at det signal, der overføres fra fjernbetjeningen, er modtaget. Signaler kan modtages op til ca. 7 meter i direkte linje fra indendørsenheden i et område 45° til venstre og højre for enheden. Belysning med f.eks. fluorescerende lys og kraftigt lys kan dog påvirke indendørsenhedens evne til at modtage signaler.
- Hvis driftslampen ved siden af modtageren på indendørsenheden blinker, skal enheden efterses. Kontakt forhandleren med henblik på service.
- Fjernbetjeningen skal håndteres forsigtigt! Tab den ikke på gulvet, og udsæt den ikke for kraftige stød. Lad ikke fjernbetjeningen blive våd, og læg den ikke på steder med høj fugtighed.
- For at undgå at miste fjernbetjeningen kan det anbefales at sætte holderen op på væggen og at sørge for, at fjernbetjeningen altid anbringes i holderen efter brug.
- Hvis indendørsenheden bipper 4 gange, når du bruger den trådløse fjernbetjening, skal du ændre autotilstandsindstillingen til AUTO (enkelt indstillingspunkt) eller AUTO (to indstillingspunkter). Se den medfølgende Bemærkning (A5-ark) eller installationsvejledningen for at få flere oplysninger.

### ■ Udendørsenhed

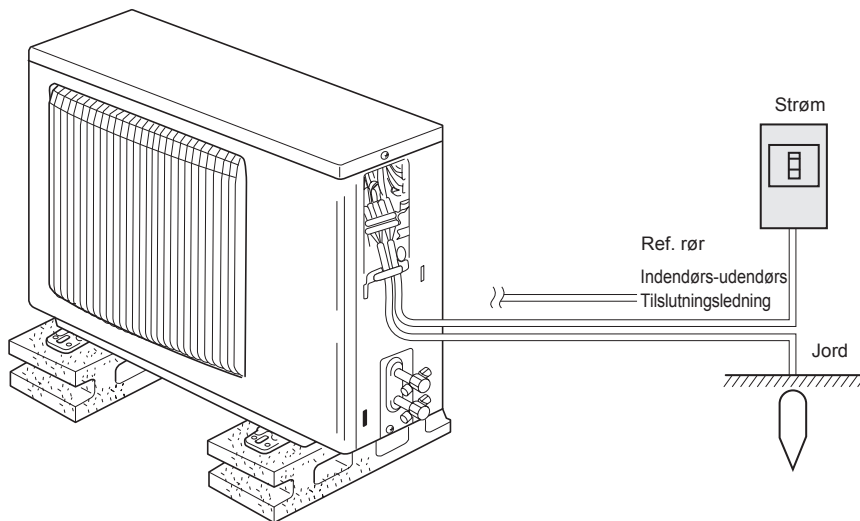

### Batteriinstallation/udskiftning

1. Fjern topdækslet, isæt to LR6 AA-batterier, og sæt topdækslet på plads igen.

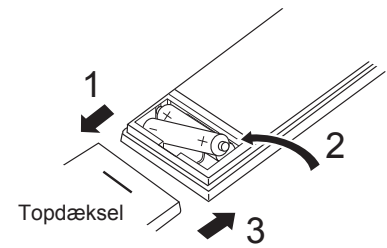

To LR6 AA-batterier  
Indsæt den negative (-) ende af hvert batteri først. Indsæt batterierne med polerne i den rigtige retning (+, -)!

2. Tryk på knappen Reset (Nulstil).

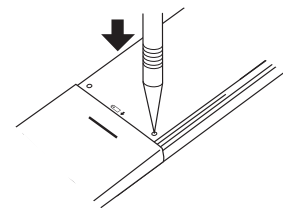

Tryk på knappen Reset (Nulstil) med en spids genstand.

## 3. Drift

- Se betjeningsvejledningen, der medfølger hver fjernkontrol, vedrørende betjeningsmetoden.

### 3.1. Brug af ON/OFF (TÆND/SLUK)

#### [TÆND]



Tryk på [TÆND/SLUK]-knappen. TÆND-/SLUK-lampen lyser grønt, og anlægget starter.

#### [SLUK]

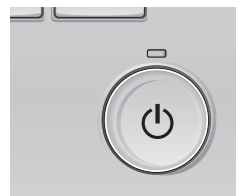

Tryk på [TÆND/SLUK]-knappen igen. TÆND-/SLUK-lampen slukkes, og anlægget stopper.

### Bemærk:

Selv hvis du trykker på knappen ON/OFF (TÆND/SLUK) straks, efter at du har lukket ned for den igangværende funktion, går der ca. 3 minutter, inden airconditionanlægget starter.

Dette er for at undgå beskadigelse af de indvendige komponenter.

### 3. Drift

#### ■ Driftsstatushukommelse

Indstilling af fjernkontrol	
Funktionsmåde	Funktionsmåde, inden enheden blev slukket
Forudindstillet temperatur	Forudindstillet temperatur, inden enheden blev slukket
Ventilatorhastighed	Ventilatorhastighed, inden enheden blev slukket

#### ■ Forudindstillet temperaturområde, der kan indstilles

Funktionsmåde	Forudindstillet temperaturområde
Cool/Dry (Kulde/Tør)	19 – 30 °C
Heat (Varme)	17 – 28 °C
Auto	19 – 28 °C
Fan/Ventilation (Ventilator/ventilation)	Kan ikke indstilles

### 3.2. Valg af driftstilstand

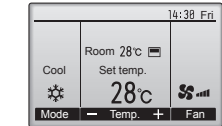

Tryk på [F1]-knappen for at se funktionsmåderne i rækkefølgen "Cool" (kulde), "Dry" (tør), "Fan" (ventilator), "Auto" og "Heat" (varme). Vælg den ønskede funktionsmåde.

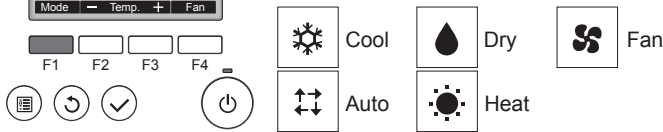

• De funktionsmåder, der ikke er tilgængelige for de tilsluttede indendørsenhedsmodeller, vises ikke på displayet

#### Hvad det blinkende funktionsikon betyder

Funktionsikonet blinker, når andre indendørsenheder i samme køleanlæg (tilsluttet til samme udendørsenhed) allerede er i brug i en anden funktionsmåde. I det tilfælde kan resten af enheden i den samme gruppe kun køre i samme funktionsmåde.

### Oplysninger til multisystemets airconditionenhed (Udendørsenhed: MXZ-serie)

▶ **Multisystemets airconditionenhed (Udendørsenhed: MXZ-serie) kan forbinde to eller flere indendørsenheder med én udendørsenhed. I henhold til kapaciteten kan to eller flere enheder køre samtidig.**

- Hvis du prøver at køre to eller flere indendørsenheder samtidig med én udendørsenhed, den ene til køling og den anden til opvarmning, vælges driftsfunktionen for den indendørsenhed, der kørte før. De andre indendørsenheder, der starter driften senere, kan ikke køre og indikerer dermed driftsstatus ved at blinke.
- I dette tilfælde indstilles alle indendørsenheder til samme driftsfunktion.
- Der kan opstå en situation, hvor indendørsenheden, som kører i - funktion "Auto", ikke kan skifte til driftsmode "Cool"/"Heat" og går i standby.
- Når indendørsenheden starter i drift, mens der udføres afisning på udendørsenheden, tager det et par minutter (maks. ca. 15 minutter) at blæse den varme luft ud.
- Under opvarmningsfunktion er det ikke en fejlfunktion, selv om indendørsenheden, der ikke kører, kan blive varm, eller lyden af strømmende kølevæske kan høres. Grunden er, at kølevæsken strømmer kontinuerligt ind.

#### Automatisk drift

- I overensstemmelse med en indstillet temperatur starter kølingen, hvis rummets temperatur er for høj, og opvarmningen starter, hvis temperaturen i rummet er for lav.

- Under automatisk drift vil airconditionanlægget skifte til kølefunktion, hvis rumtemperaturen skifter og forbliver 2 °C eller mere over den indstillede temperatur i 15 minutter. På samme måde vil anlægget skifte til opvarmningsfunktion, hvis rumtemperaturen forbliver 2 °C eller mere under den indstillede temperatur i 15 minutter.

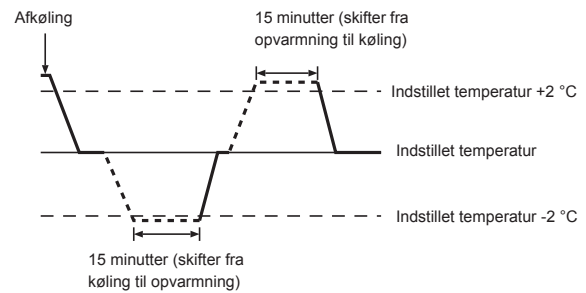

### 3.3. Indstilling af temperatur

<Cool (Kulde) , Dry (Tør luft) , Heat (Varme), og Auto>

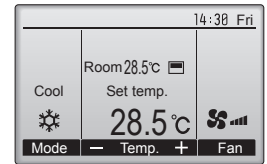
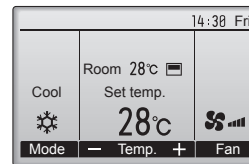

Eksempelvisning (celcius i trin på 0,5 grader)



Tryk på [F2]-knappen for at reducere den forudindstillede temperatur, og tryk på [F3]-knappen for at øge den.

- I tabellen på side 135 kan du se det temperaturområde, der kan indstilles, for de forskellige funktionsmåder.
- Der kan ikke indstilles forudindstillet temperaturområde for ventilator/ventilation.
- Den forudindstillede temperatur vises enten i celsius i trin på 0,5 eller 1 grader eller i fahrenheit, alt efter modellen af indendørsenheden og indstillingen af visningstilstand på fjernbetjeningen.

### 3. Drift

#### 3.4. Indstilling af ventilatorhastighed

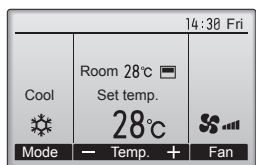

Tryk på [F4]-knappen for at se ventilatorhastighederne i følgende rækkefølge.

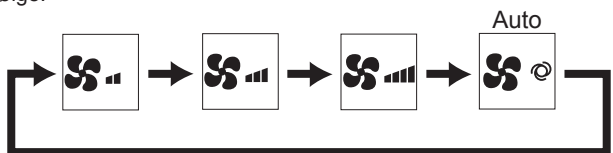

• De tilgængelige ventilatorhastigheder afhænger af, hvilke indendørsenhedsmodeller der er tilsluttet

**Bemærk:**

- Tilgængeligheden af ventilatorhastigheder er afhængig af den type enhed, der er tilsluttet.
- Under følgende omstændigheder vil enhedens faktiske ventilationshastighed være forskellig fra hastigheden vist i fjernbetjeningsdisplay.
  1. Mens displayet er i tilstanden "STAND BY" eller "DEFROST".
  2. Når varmevekslerens temperatur er lav i opvarmningsfunktion (f.eks. umiddelbart efter start af opvarmningsfunktion)
  3. I modet HEAT hvor den omgivende rumtemperatur er højere end temperaturindstillingen.
  4. Når enheden er i mode DRY.

#### 3.5. Indstilling af luftstrømmens retning

##### 3.5.1 Sådan navigerer du i hovedmenuen

###### <Adgang til hovedmenuen>

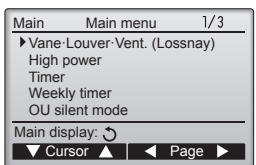

Tryk på [MENU]-knappen. Main menu (Hovedmenuen) vises.



###### <Valg af enhed>

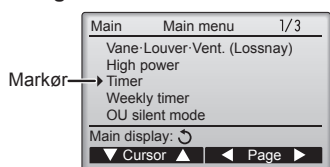

Tryk på [F1] for at flytte markøren ned.  
Tryk på [F2] for at flytte markøren op.



###### <Sådan navigerer du i siderne>

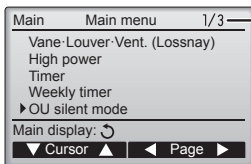

Tryk på [F3] for at gå til den foregående side.  
Tryk på [F4] for at gå til den næste side.



###### <Gem indstillinger>



Vælg den ønskede enhed og tryk på knappen [VÆLG].

Skærmen til indstilling af den valgte enhed vises.



###### <Gå ud af hovedmenuskærmen>

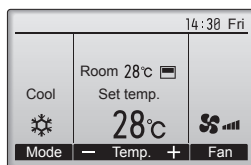

Tryk på [TILBAGE]-knappen for at gå ud af Main menu (hovedmenuen) og gå tilbage til hoveddisplay.

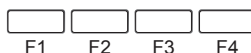

Hvis der ikke trykkes på en knap i 10 minutter, går skærmen automatisk tilbage til hoveddisplay. Indstillinger, der ikke er blevet gemt, mistes.

###### <Vis funktioner, der ikke understøttes>

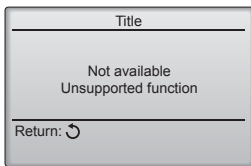

Beskedene til venstre vises, hvis brugeren vælger en funktion, der ikke understøttes af den tilsvarende indendørsenhedsmodel.





### 3. Drift

#### 3.5.2 Blad-vent.

##### <Adgang til menuen>

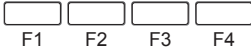
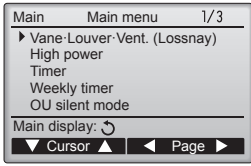

##### <Indstilling af ventilationsblad>

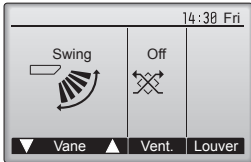

Vælg "Vane-Louver-Vent. (Lossnay)" (blad-spjæld-vent. (Lossnay)) i hovedmenuen (se side 136) og tryk på knappen [VÆLG].

Tryk på [F1]- eller [F2]-knappen for at se mulighederne for indstilling af ventilationsblad: "Step 1" (Trin 1), "Step 2" (Trin 2), "Step 3" (Trin 3), "Step 4" (Trin 4), "Step 5" (Trin 5), "Swing" (helt åbent) og "Auto". Vælg den ønskede indstilling.

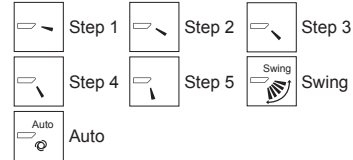

Vælg "Swing" (helt åbent). for at bevæge ventilationsbladene op og ned automatisk.

Ved indstillingerne "Step 1" (Trin 1) til "Step 5" (Trin 5) sættes ventilationsbladet i den valgte vinkel.

##### <Tilbage til hovedmenuen>

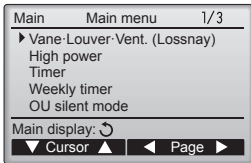

##### Bemærk:

- Under svingfunktion viser displayet ikke retningen i synkroniseret bevægelse med enhedens retningsvinger.
- Afhængige retninger afhænger af hvilken type enhed der er tilsluttet.
- Under følgende omstændigheder er den faktiske luftretning forskellig fra retningen vist i fjernbetjeningens display.
  1. Mens displayet er i tilstanden "STAND BY" eller "DEFROST".
  2. Straks efter modet HEAT er startet (mens systemet venter på at enheden skifter mode)
  3. I modet HEAT hvor den omgivende rumtemperatur er højere end temperaturindstillingen.

#### <Sådan indstilles fast luftstrømsretning op/ned>

##### Bemærk:

- Afhængig af den tilsluttede udendørsenhed kan det være, at denne funktion ikke kan indstilles.

- For SLZ-M-FA-serien er det kun den særlige udgang, der kan indstilles fast til en bestemt retning med nedenstående procedure. Når denne indstilling er foretaget, vil den pågældende udgang stille sig fast, hver gang anlægget tændes. (Andre udgange følger den luftretning OP/NED, der indstilles med fjernbetjening).

##### ■ Ordforklaring

- "Refrigerant address No." (Køleenhedsadressenr.) og "Unit No." (Enhedsnr.) er de numre, der gives til hvert airconditionanlæg.
- "Udgangsnr." er det nummer, der gives til hver af udgangene på airconditionanlægget. (Se illustrationen nedenfor.)
- "Luftretning op/ned" er den retning (vinkel), der skal fastsættes.

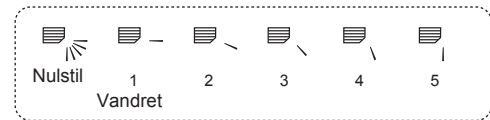

Vandret luftstrøm



Indstilling med fjernbetjening

Luftstrømmens retning fra denne udgang styres ved hjælp af indstillingen for luftstrømmens retning på fjernbetjeningen.

Fast indstilling

Luftstrømmens retning fra denne udgang er indstillet fast i den angivne retning.

\* Hvis det bliver for koldt på grund af den direkte luftstrøm, kan luftstrømmens retning indstilles fast på vandret, for at undgå den direkte luftstrøm.

Kasse med elektriske komponenter

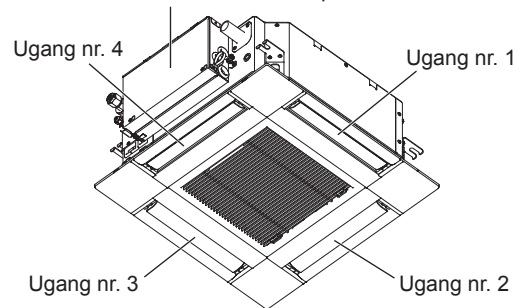

##### Bemærk:

Nummeret på udledningen kan ses af antallet af riller i begge ender af hver luftudledning. Indstil luftretningen, mens du ser på de oplysninger, der vises på fjernbetjeningens display.

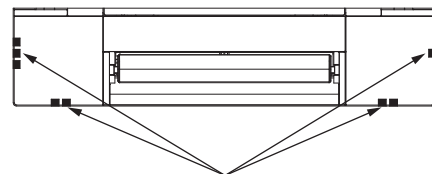

Mærker til identifikation af luftudledning

### 3. Drift

#### ■ Manuel ventilationsbladvinkel (Fortrådet fjernkontrol)

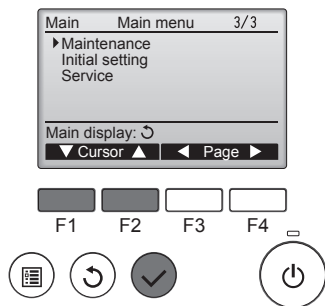

① Vælg "Maintenance" (vedligeholdelse) i Main menu (hovedmenuen) (se side 136) og tryk på knappen [VÆLG].

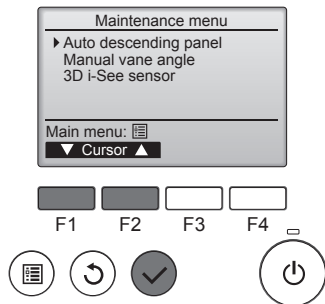

② Vælg "Manual vane angle" (manuel ventilationsbladvinkel) med [F1]- eller [F2]-knappen og tryk på knappen [VÆLG].

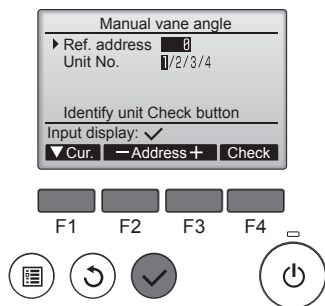

③ Flyt markøren til "Ref. address" (Kølemiddeladresse) eller "Unit No." (Enhedsnr.) med [F1]-knappen for at vælge.

Vælg kølemiddeladresse og enhedsnummer for de enheder, hvor ventilationsbladene skal fastsættes, med [F2]- eller [F3]-knappen og tryk på knappen [VÆLG].

- Ref. address: Kølemiddeladresse
- Unit No. (Enhedsnr.): 1, 2, 3, 4

Tryk på [F4]-knappen for at bekræfte enheden. Kun vingen på den indendørs målenhed peger nedad.

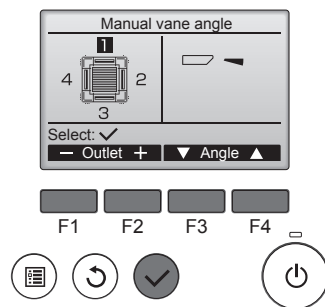

④ Den aktuelle indstilling af ventilationsblad vises.

- Vælg de ønskede udgange fra 1 til 4 med [F1]- eller [F2]-knappen.
- Outlet (Udgang): "1", "2", "3", "4" og "1, 2, 3, 4 (alle udgange)"

Tryk på [F3]- eller [F4]-knappen for at skifte gennem valgmuligheden i rækkefølgen "No setting (reset)" (Ingen indstilling (nulstil)), "Step 1" (Trin 1), "Step 2" (Trin 2), "Step 3" (Trin 3), "Step 4" (Trin 4), "Step 5" (Trin 5) og "Draft reduction" (Reduktion af træk)\*. Vælg den ønskede indstilling.

\* Draft reduction (Reduktion af træk)  
I denne indstilling er luftstrømsretningen mere vandret end luftstrømsretningen i indstillingen "Step 1" (Trin 1) for at mindske følelsen af træk. Reduktion af træk kan kun indstilles for 1 ventilatorvinge.

**Bemærk:**  
Reduktion af træk må ikke indstilles i miljøer med høj luftfugtighed. Ellers kan der opstå kondens, som kan dryppe.

#### ■ Indstilling af ventilationsblad

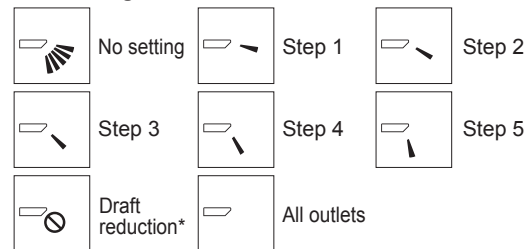

Tryk på knappen [VÆLG] for at gemme indstillingerne. Der vises en skærm, der viser, at indstillingsinformationen er sendt. Der foretages indstillingsændringer af de valgte udgange. Skærmen går automatisk tilbage til den, der er vist ovenfor (trin 5), når overførslen er afsluttet. Foretag indstillinger af de andre udgange efter samme fremgangsmåde.

Hvis alle udgange er valgt, vises næste gang, enheden tændes.

Sådan navigerer du i skærmene

- Gå tilbage til Main menu (hovedmenuen)..... [MENU]-knap
- Gå tilbage til den foregående skærm ..... [TILBAGE]-knap

#### ■ Manuel ventilatorvingevinkel (trådløs fjernbetjening)

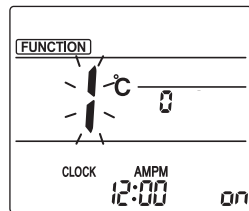

Fig. 1

① Gå til tilstanden for indstilling af den manuelle ventilatorvinge. Tryk på [MENU]-knappen. (Start denne funktion, mens fjernbetjeningens display er slukket). "FUNCTION" lyser, og "1" blinker. (Fig. 1)

Tryk på -knappen for at vælge "2", og tryk derefter på -knappen.

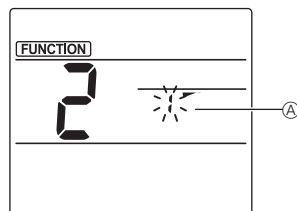

Fig. 2

② Valg af ventilatorvingenummer (Fig. 2)  
Tryk på -knapperne for at vælge ventilatorvingenummer , og tryk derefter på -knappen.

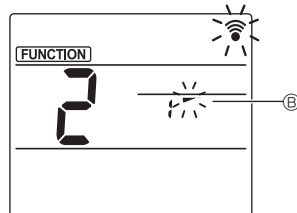

Fig. 3

③ Indstilling af ventilatorvingevinkel (Fig. 3)  
Tryk på -knapperne for at vælge ventilatorvingevinkel . Ret den trådløse fjernbetjening mod modtageren på indendørsenheden, og tryk på -knappen.

Display				
Konfiguration	Trin 1	Trin 2	Trin 3	Trin 4
Display			Intet display	
Konfiguration	Trin 5	Ingen indstilling	Reduktion af træk*	

\* Reduktion af træk kan kun indstilles for 1 ventilatorvinge. Indstillingen aktiveres kun for den senest indstillede ventilatorvinge.

### 3. Drift

#### ■ Bekræftelsesprocedure

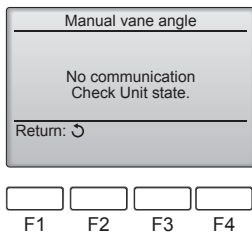
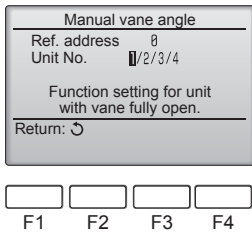
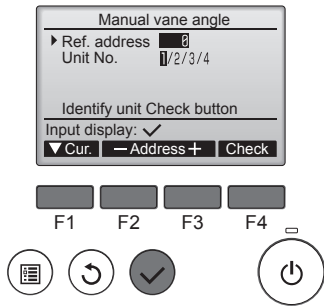

- ① Du skal først bekræfte ved at indstille "Ref. address" (Kølemiddeladresse) til 0 og "Unit No." (Enhedsnr.) til 1.
  - Flyt markøren til "Ref. address" (Kølemiddeladresse) eller "Unit No." (Enhedsnr.) med [F1]-knappen for at vælge.
  - Vælg kølemiddeladresse og enhedsnummer for de enheder, hvor ventilationsbladene skal fastsættes, med [F2]- eller [F3]-knappen og tryk på knappen [VÆLG].
  - Ref. address: Kølemiddeladresse
  - Unit No. (Enhedsnr.): 1, 2, 3, 4  
Tryk på [F4]-knappen for at bekræfte enheden.

- ② Ændr "Unit No." (Enhedsnr.) i rækkefølge, og kontrollér hver enhed.
  - Tryk på [F1]-knappen for at vælge "Unit No." (Enhedsnr.).  
Tryk på [F2]- eller [F3]-knappen for at ændre "Unit No." (enhedsnr.) til den enhed, du vil at kontrollere, og tryk derefter på [F4]-knappen.
  - Når du har trykket på [F4]-knappen, skal du vente ca. 15 sekunder og derefter kontrollere airconditionanlæggets nuværende status.
    - Vingen peger nedad. → Dette airconditionanlæg vises på fjernkontrollen.
    - Alle udgange er lukket. → Tryk på knappen [TILBAGE], og fortsæt driften fra begyndelsen.
    - Meddelelserne til venstre vises. → Måleenheden findes ikke på denne kølemiddeladresse.
  - Tryk på knappen [TILBAGE] for at vende tilbage til startskærmen.
- ③ Redigér "Ref. address" (Kølemiddeladresse) til det næste nummer.
  - Se trin ① for at ændre "Ref. address" (Kølemiddeladresse), og fortsæt med bekræftelsen.

### 3.6. 3D i-See-sensorindstilling

#### 3.6.1 3D i-See-sensorindstilling

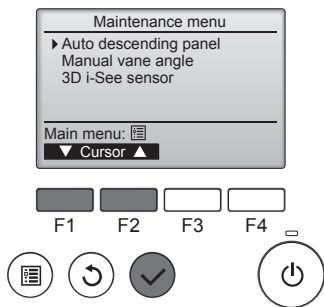
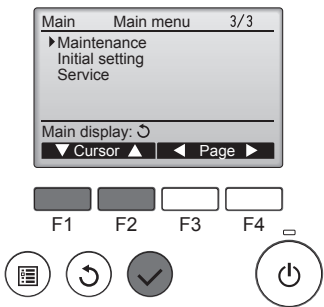

- ① Vælg "Maintenance" (Vedligeholdelse) i Main menu (Hovedmenu) (se side 136), og tryk på knappen [VÆLG].
- ② Vælg "3D i-See sensor" med [F1]- eller [F2]-knappen, og tryk på knappen [VÆLG].

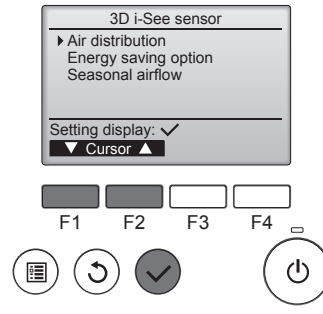

#### 3.6.2 Luftfordeling

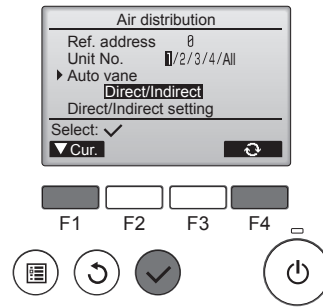
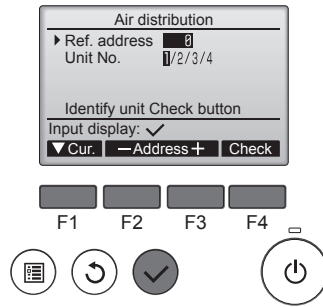

- ③ Vælg den ønskede menu med [F1]- eller [F2]-knappen, og tryk på knappen [VÆLG].
  - Luftfordeling  
Vælg metoden til styring af luftstrømsretningen, når luftstrømsretningen er indstillet til "Auto".
  - Energibesparende funktion  
Den energibesparende funktion slås til eller fra ud fra 3D i-See-sensorens registrering af personer i rummet.
  - Sæsonmæssig luftstrøm  
Når termostaten slår fra, kører ventilatoren og ventilatorvingerne i henhold til kontrolindstillingerne.

- ① Flyt markøren til "Ref. address" (Kølemiddeladresse) eller "Unit No." (Enhedsnr.) med [F1]-knappen for at vælge.  
Vælg kølemiddeladresse og enhedsnummer for de enheder, hvor ventilatorvingerne skal fastsættes, med [F2]- eller [F3]-knappen, og tryk på knappen [VÆLG].
  - Ref. address: Køleenhedsadresse
  - Unit No. (Enhedsnr.): 1, 2, 3, 4  
Tryk på [F4]-knappen for at bekræfte enheden.  
Kun ventilatorvingen på den indendørs måleenhed peger nedad.

- ② Vælg menuen med [F4]-knappen.
  - Default (Standard) → Area (Område) → Direct/Indirect (Direkte/indirekte) → Default... (Standard...)

Default (Standard): Ventilatorvingerne bevæger sig på samme måde som under normal drift.  
I kølefunktion bevæger alle ventilatorvingerne sig til vandret luftstrømsretning.  
I opvarmningsfunktion bevæger alle ventilatorvingerne sig til nedadgående luftstrømsretning.

Area (Område): I kølefunktion bevæger ventilatorvingerne sig til nedadgående luftstrømsretning mod områder med høj gulvtemperatur. I opvarmningsfunktion bevæger de sig mod områder med lav gulvtemperatur. I andre tilfælde bevæger ventilatorvingerne sig til vandret luftstrømsretning.

Direct/Indirect (Direkte/indirekte): Ventilatorvingerne bevæger sig i forhold til de områder, hvor der registreres personer. Ventilatorvingerne bevæger sig på den måde, der vises i følgende tabel.

	Indstilling af ventilatorvinge	
	Direkte	Indirekte
Køling	vandret → sving	hold vandret
Opvarmning	hold nedad	nedad → vandret

### 3. Drift

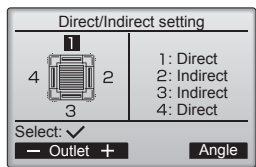

③ Indstil hver luftudledning, når der er valgt Direct/Indirect (Direkte/indirekte). Vælg luftudledningen med [F1]- eller [F2]-knappen, og skift indstilling med [F4]-knappen. Når du har skiftet indstilling for alle luftudledningerne, skal du trykke på knappen [VÆLG] for at gemme indstillingerne.

\* Denne funktion kan kun bruges, når luftstrømsretningen er indstillet til "Auto".

#### ■ i-See-knap (trådløs fjernbetjening)



① Hver gang der trykkes på  under drift, ændres indstillingen i følgende rækkefølge: Slukket → Direkte → Indirekte.

Display			
Konfiguration	OFF (SLUKKET)	Direkte	Indirekte

Når indstillingen ændres fra Slukket til Direkte eller Indirekte, ændres ventilatorvingeindstillingen til "Auto". Denne indstilling anvendes på alle ventilatorvingerne.

#### 3.6.3 Energibesparende funktion

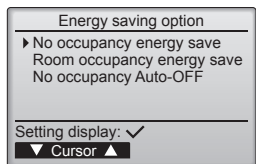

① Vælg den ønskede menu med [F1]- eller [F2]-knappen.

**Energibesparende funktion ved ingen belægning**  
Hvis der ikke er nogen personer i rummet i 60 minutter eller mere, foretages energibesparelse svarende til 2 °C.

**Energibesparende funktion ved lokalebelægning**  
Hvis belægningsgraden falder til ca. 30% af den maksimale belægningsgrad, foretages energibesparelse svarende til 1 °C.

**Automatisk slukning ved ingen belægning**  
Hvis der ikke er nogen personer i rummet i det indstillede tidsrum (60–180 minutter), stoppes driften automatisk.

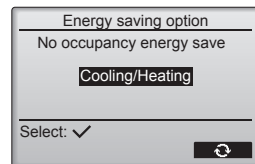

② Når der er valgt No occupancy energy save (Energibesparende funktion ved ingen belægning) eller Room occupancy energy save (Energibesparende funktion ved lokalebelægning)

Vælg indstillingen med [F4]-knappen.  
OFF (SLUK) → Cooling only (Kun køling) → Heating only (Kun opvarmning) → Cooling/Heating (Køling/opvarmning) → OFF (SLUK)...

Når du har skiftet indstilling, skal du trykke på knappen [VÆLG] for at gemme indstillingen.

OFF (SLUK): Funktionen er slået fra.  
Cooling only (Kun køling): Funktionen er kun slået til i kølefunktion.  
Heating only (Kun opvarmning): Funktionen er kun slået til i opvarmningsfunktion.  
Cooling/Heating (Køling/opvarmning): Funktionen er slået til i både kølefunktion og opvarmningsfunktion.

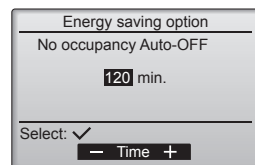
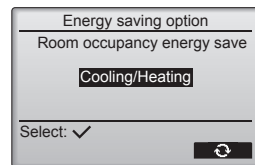

③ Når No occupancy Auto-OFF (Automatisk slukning ved ingen belægning) er valgt Indstil tiden med [F3]- eller [F4]-knappen.

---: Indstillingen er slået fra (driften stopper ikke automatisk).  
60–180: Tiden kan indstilles med intervaller på 10 minutter.

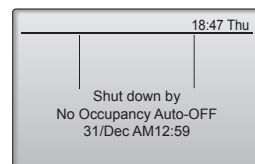

④ Meddelelsen til venstre vises, hvis driften stoppes automatisk i indstillingen No occupancy Auto-OFF (Automatisk slukning ved ingen belægning).

## 3. Drift

### 3.6.4 Sæsonmæssig luftstrømsfunktion

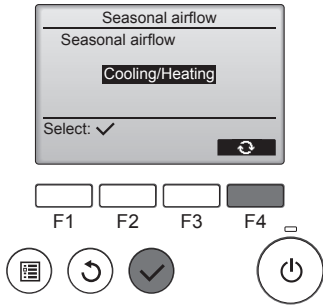

① Vælg indstillingen med [F4]-knappen.  
OFF (SLUK) → Cooling only (Kun køling) → Heating only (Kun opvarmning) → Cooling/Heating (Køling/opvarmning) → OFF (SLUK)...

Når du har skiftet indstilling, skal du trykke på knappen [VÆLG] for at gemme indstillingen.

OFF (SLUK): Funktionen er slået fra.

Cooling only (Kun køling): Når termostaten slår fra i kølefunktion, bevæger ventilatorvingerne sig op og ned.

Heating only (Kun opvarmning): Når termostaten slår fra i opvarmningsfunktion, bevæger ventilatorvingerne sig til vandret luftstrømsretning for at cirkulere luften.

Cooling/Heating (Køling/opvarmning): Funktionen er slået til i både kølefunktion og opvarmningsfunktion.

\* Denne funktion kan kun bruges, når luftstrømsretningen er indstillet til "Auto".

#### Bemærk:

Anlægget kan ikke registrere personer, der er placeret følgende steder.

- Langs den væg, hvor klimaanlægget er installeret
- Direkte under klimaanlægget
- Hvis der er forhindringer, f.eks. møbler, mellem personen og klimaanlægget

I følgende situationer bliver en person måske ikke registreret.

- Rumtemperaturen er høj.
  - En person har tykt tøj på, og personens hud er tildækket.
  - Der befinder sig et varmelement med en meget skiftende temperatur i rummet.
  - Nogle varmekilder såsom et lille barn eller et kæledyr registreres muligvis ikke.
  - En varmekilde bevæger sig ikke i lang tid.
- 3D i-See-sensoren aktiveres ca. hvert 3. minut for at måle gulvtemperaturen og registrere personer i rummet.
- Den periodiske driftslyd er en normal lyd, som fremkaldes, når 3D i-See-sensoren bevæger sig.
  - Når der bruges MA-fjernbetjening til at styre flere køleanlæg, kan funktionen "Automatisk slukning ved ingen belægning" ikke anvendes.

## 4. Timer

■ Timer-funktionerne er forskellige alt efter den pågældende fjernkontrol.

■ Se den rette betjeningsvejledning, der medfølger hver fjernkontrol, vedrørende betjening af fjernkontrollen.

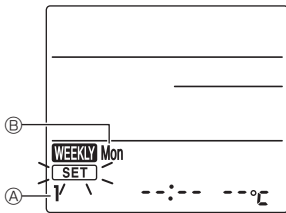

Fig. 1



Fig. 2



Fig. 3



Fig. 4

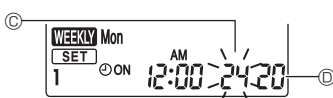

Fig. 5

#### Ugeplan (trådløs fjernbetjening)

■ Ugeplanen kan indstilles til fire driftsmønstre for hver ugedag. Indstillingerne omfatter start- og sluktider og den indstillede temperatur.

#### <Redigeringstilstand>

1. Skift til redigeringstilstand

- ① Tryk på [EDIT]-knappen, når enheden er i drift eller stoppet.  
[SET] blinker. (Fig. 1)

2. Vælg af indstillingsmønster

- ① Tryk på [1~4]-knappen for at vælge indstillingsmønstrenummer.  
Hver gang der trykkes på [1~4]-knappen, ændres mønstrenummeret ① følgende rækkefølge: 1 → 2 → 3 → 4.

3. Valg af ugedag

- ① Tryk på [DAY]-knappen for at vælge den ugedag, der skal indstilles.  
Hver gang der trykkes på [DAY]-knappen, ændres ugedagen ② i følgende rækkefølge: Man → Tir → Ons → Tor → Fre → Lør → Søn → Alle dage.

4. Valg af driftsindstillinger

- ① Tryk på [ON/OFF]-knappen for at vælge indstillingen for TÆND- eller SLUK-funktionen. (Fig. 2)  
① ON (①OFF) lyser.  
Hver gang der trykkes på [ON/OFF]-knappen, ændres indstillingen i følgende rækkefølge: ①ON → ①OFF.

- ② Tryk på [TIME]-knappen for at vælge driftstiden. (Fig. 3)

Driftstiden blinker.  
Indstil driftstiden vha. [↑/↓]-knapperne.

- Driftstiden kan indstilles med intervaller på 10 minutter.

- ③ Tryk på [TEMP]-knappen for at vælge den indstillede temperatur. (Fig. 4)  
Den indstillede temperatur blinker.

Indstil temperaturen vha. [↑/↓]-knapperne.

- Under indstilling af SLUK-funktionen kan temperaturen ikke indstilles.

Når funktionen AUTO (to indstillingspunkter) er aktiveret, skal du trykke på [TEMP]-knappen for at skifte mellem den øverste grænse ③ og den nederste grænse ④. (Fig. 5)

- ④ Når der trykkes på [DELETE]-knappen, slettes indstillingerne for mønstrenummer for den viste ugedag.

- ⑤ Gentag trin 2-4 for at vælge indstillinger for hver ugedag.

#### <Transmission af indstillingerne>

Ret den trådløse fjernbetjenings transmissionsområde mod modtageren på indendørsenheden, og betjen kontrolenheden. Kontroller, at indendørsenheden bipper 7 gange.

Tryk på [SET]-knappen.

#### <Aktivering af ugeplan>

Tryk på [ON/OFF WEEKLY]-knappen.

Ugeplanen fungerer kun, når WEEKLY lyser.

- Ugeplanen fungerer ikke, når tænd-/sluk-timeren er aktiveret.

Ugeplanen fungerer, når alle indstillinger for tænd-/sluk-timeren er udført.

## 5. Vedligeholdelse og rengøring

### ■ Filterinformation

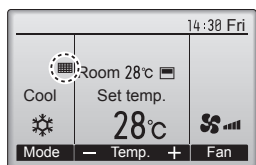

 vises på hoveddisplay i funktionen komplet, når filtrene skal rengøres.

**Vask, rengør eller udskift filtrene, når dette symbol vises.**

**Se yderligere information i installationsvejledningen for indendørsenheden.**

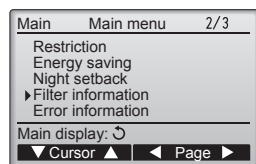

Vælg "Filter information" (filterinformation) i Main menu (hovedmenuen) (se side 136) og tryk på knappen [VÆLG].

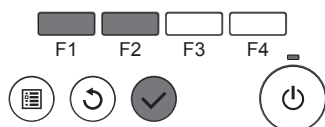

Tryk på [F4] -knappen for at nulstille filtersymbolet.

I installationsvejledningen til indendørsenheden kan du se, hvordan du skal rengøre filteret.

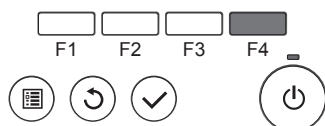

Vælg "OK" med [F4]-knappen.

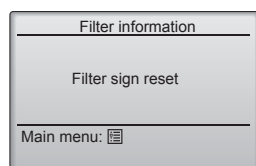
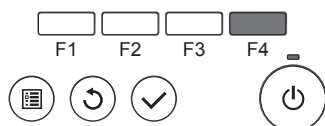

Der vises en bekræftelsesskærm.

Sådan navigerer du i skærmene

- Gå tilbage til Main menu (hovedmenuen) ..... [MENU]-knap
- Gå tilbage til den foregående skærm ..... [TILBAGE]-knap

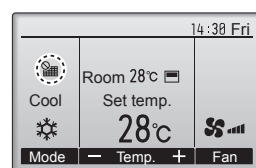

Når der vises  på hoveddisplay i funktionen komplet, er systemet centralt styret, og filtersymbolet kan ikke nulstilles.

Hvis der er tilsluttet to eller flere indendørsenheder, kan tidspunktet for rengøring af filter for de enkelte enheder være forskelligt afhængig af filtertype.

Ikonet  vises, når filteret i hovedenheden skal rengøres.

Når filtersymbolet er nulstillet, nulstilles den samlede driftstid for alle enhederne.

Ikonet  vil blive vist efter en bestemt driftsperiode på baggrund af den antagelse, at indendørsenhederne er monteret i et lokale med normal luftkvalitet. Afhængig af luftkvalitet kan det være nødvendigt at rengøre filteret oftere.

Den samlede tid, hvor efter filteret skal rengøres, afhænger af den pågældende model.

• Denne indikation er ikke tilgængelig for trådløs fjernkontrol.

#### ⚠ Forsigtig:

• Få autoriserede fagfolk til at rense filteret.

#### ► Rengøring af filtrene

- Rengør filtrene med en støvsuger. Hvis De ikke har en støvsuger, kan De banke filtrene let mod en solid genstand for at banke snavs og støv af.
- Hvis filtrene er særligt snavsede, vaskes de i lunkent vand. Vær omhyggelig med at skylle evt. rengøringsmiddel helt af, og lad filtrene tørre fuldstændigt, før de sættes tilbage i enheden.

#### ⚠ Forsigtig:

- Tør ikke filtrene i direkte sollys eller ved at anvende en tørrekilde, såsom en elektrisk varmeovn: dette kan få dem til at slå sig.
- Vask ikke filtrene i varmt vand (over 50°C), da dette kan få dem til at slå sig.
- Tilse at filtrene altid installeres. Hvis enheden arbejder uden luftfiltre, kan det medføre funktionssvigt.

#### ⚠ Forsigtig:

- Før systemet rengøres, skal det stoppes, og der skal slukkes for strømforsyningen.
- Indendørs enheder er udstyret med filtre, der fjerner støvet i den indsugede luft. Rengør filtrene som vist i nedenstående tegninger.

#### ► Fjernelse af filteret

#### ⚠ Forsigtig:

- Når du fjerner filteret, skal du sørge for at beskytte dine øjne mod støv. Hvis du er nødt til at stå på en stol eller lignende for at udføre opgaven, skal du passe på ikke at falde ned.
- Når du fjerner filteret, må du ikke røre ved metaldelene inde i indendørsenheden, da du ellers kan komme til skade.

#### ■ SLZ-M-FA

- ① Skub grebene på indsugningsgitteret i pilens retning, så det åbnes.
  - ② Åbn indsugningsgitteret.
  - ③ Frigør grebet midt på indsugningsgitterets ramme, og træk filteret fremad for at fjerne det.
- Ⓐ Greb på indsugningsgitter Ⓑ Gitter Ⓒ Indsugningsgitter Ⓓ Filter

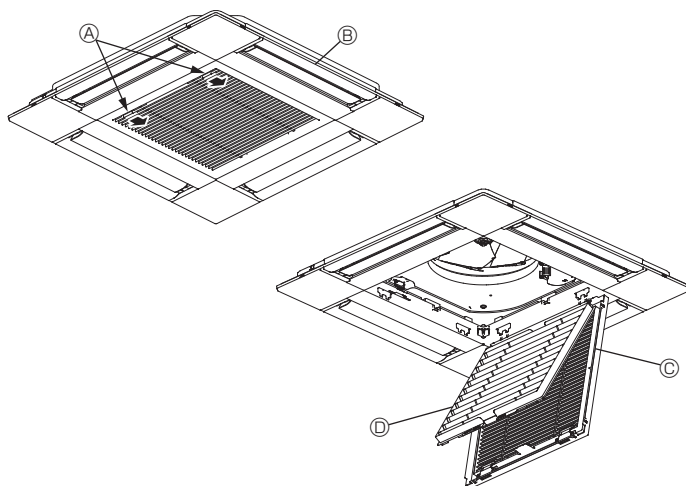

## 6. Nødbetjening af trådløs fjernbetjening

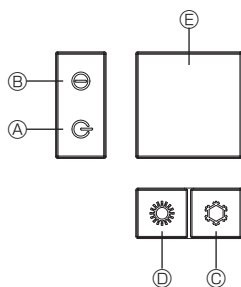
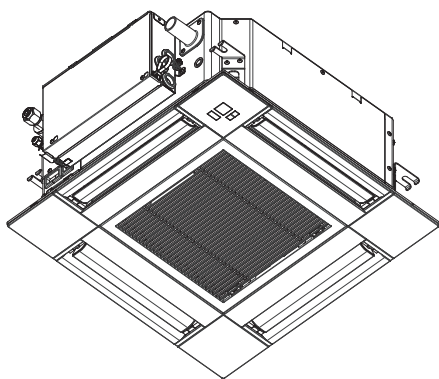

### Når fjernbetjeningen ikke kan benyttes

Hvis fjernbetjeningens batterier løber tør, eller hvis fjernbetjeningen ikke fungerer, som den skal, kan der køres i nøddrift ved hjælp af knapperne til nøddrift på panelet.

- Ⓐ DEFROST/STAND BY-lampe
- Ⓑ Driftslampe
- Ⓒ Kontakt til køling i nøddrift
- Ⓓ Kontakt til opvarmning i nøddrift
- Ⓔ Modtager

#### Start drift

- Tryk på knappen Ⓒ i mere end 2 sekunder for at starte kølefunktionen.
- Tryk på knappen Ⓓ i mere end 2 sekunder for at starte varmfunktionen.
- Når driftslampen Ⓑ tændes, betyder det, at funktionen er startet.

#### Bemærk:

- Nedenfor vises detaljer om nøddrift.



Nedenfor vises detaljer om NØDDRIFT.

Driftsfunktion	KØLING	VARME
Indstillet temperatur	24°C	24°C
Ventilatorhastighed	Høj	Høj
Luftstrømmens retning	Vandret	Nedad 4 (5)

#### Stop drift

- Stop driften ved at trykke på Ⓒ-knappen Ⓒ eller Ⓓ-knappen Ⓓ i mere end 2 sekunder.

## 7. Fejlfinding

Har du problemer?	Her er løsningen. (Enheden fungerer normalt).
Airconditionanlægget kan ikke opvarme eller køle ordentligt.	<ul style="list-style-type: none"> <li>■ Rens filteret. (Luftstrømmen reduceres, hvis filteret er snavset eller tilstoppet).</li> <li>■ Kontrollér temperaturindstillingen, og justér den indstillede temperatur.</li> <li>■ Sørg for, at der er nok plads omkring udendørsenheden. Er indendørsenhedens luftind- eller udsugning blokeret?</li> <li>■ Er der en åben dør eller et åbent vindue?</li> </ul>
Når opvarmningen starter, strømmer der ikke straks varm luft fra indendørsenheden.	■ Der strømmer ikke varm luft, før indendørsenheden er tilstrækkelig opvarmet.
Under opvarmningsfunktion standser airconditionenheden, før den indstillede rumtemperatur er nået.	■ Hvis udendørstemperaturen er lav, og fugtigheden er høj, kan der danne sig is på udendørsenheden. Hvis dette er tilfældet, foretager udendørsenheden en afisning. Normal drift skal gå i gang efter ca. 10 minutter.
I kølefunktion stopper klimaanlægget, når den indstillede rumtemperatur nås.	■ SLZ-M-FA-serien: Når den indstillede rumtemperatur nås i kølefunktion, arbejder ventilatoren ved laveste hastighed.
Luftstrømmens retning skifter under drift, eller den kan ikke indstilles.	■ Under opvarmningsfunktion bevæger ventilatorvingerne sig automatisk til vandret luftstrømsretning, når luftstrømstemperaturen er lav eller under afisningsfunktion.
Når luftstrømmens retning ændres, bevæger ventilatorvingerne sig altid op og ned forbi den indstillede position, før de endelig standser på positionen.	■ Når luftstrømmens retning ændres, bevæger ventilatorvingerne sig til den indstillede position efter at have detekteret grundpositionen.
Der lyder en vandstrømningslyd eller en lejlighedsvis hvislende lyd.	■ Disse lyde forekommer, når kølevæsken strømmer ind i airconditionanlægget, eller når væskestrømsretningen skifter.
Der høres en knaldende eller knirkende lyd.	■ Disse lyde forekommer, når dele gnider mod hinanden på grund af udvidelser og sammentrækninger som følge af temperaturændringer.
Der er en ubehagelig lugt i rummet.	■ Indendørsenheden indsuger luft, der indeholder gasser fra vægge, tæpper og møbler samt lugte fra tøj, og derefter blæses denne luft ind i rummet igen.
En hvid tåge eller damp udsendes fra indendørsenheden.	<ul style="list-style-type: none"> <li>■ Hvis indendørstemperaturen og fugtigheden er høj, kan denne tilstand forekomme, når driften starter.</li> <li>■ Under afisningsfunktion kan kold luft strømme ned og se ud som en tåge.</li> </ul>
Vand eller damp udsendes fra udendørsenheden.	<ul style="list-style-type: none"> <li>■ Under kølefunktion kan vand dannes og dryppe ned fra kølerørerne og samlingerne.</li> <li>■ Under opvarmningsfunktion kan vand dannes og dryppe ned fra varmeveksleren.</li> <li>■ Under afisningsfunktion kan vand på varmeveksleren fordampe, så der udsendes vanddamp.</li> </ul>
“  ” vises på fjernbetjeningsdisplayet.	■ Under central betjening vises “  ” på fjernbetjeningsdisplayet, og airconditiondrift kan ikke startes eller standses med fjernbetjeningen.
Ved genstart af airconditionenheden lige efter at den er standset, virker den ikke, selv om knappen ON/OFF (TÆND/SLUK) aktiveres.	■ Vent ca. tre minutter. (Driften er standset for at beskytte airconditionenheden).

## 7. Fejlfinding

Har du problemer?	Her er løsningen. (Enheden fungerer normalt).												
Aircondition virker, uden at knappen ON/OFF (TÆND/SLUK) aktiveres.	<ul style="list-style-type: none"> <li>■ Er on-timeren indstillet? Tryk på knappen ON/OFF (TÆND/SLUK) for at standse driften.</li> <li>■ Er airconditionenheden tilsluttet en central fjernbetjening? Kontakt de personer, der har kontrol med airconditionenheden.</li> <li>■ Vises tegnet "☹" i fjernbetjeningsdisplayet? Kontakt de personer, der har kontrol med airconditionenheden.</li> <li>■ Er autogendannelsesfunktionen efter strømsvigt indstillet? Tryk på knappen ON/OFF (TÆND/SLUK) for at afbryde driften.</li> </ul>												
Airconditionenheden standser, uden at knappen ON/OFF (TÆND/SLUK) aktiveres.	<ul style="list-style-type: none"> <li>■ Er off-timeren indstillet? Tryk på knappen ON/OFF (TÆND/SLUK) for at genoptage driften.</li> <li>■ Er airconditionenheden tilsluttet en central fjernbetjening? Kontakt de personer, der har kontrol med airconditionenheden.</li> <li>■ Vises tegnet "☹" i fjernbetjeningsdisplayet? Kontakt de personer, der har kontrol med airconditionenheden.</li> </ul>												
Fjernbetjeningens timerdrift kan ikke indstilles.	<ul style="list-style-type: none"> <li>■ Er timerindstillingerne ugyldige? Hvis timeren kan indstilles, vises ☹ eller ⌚ i fjernbetjeningsdisplayet.</li> </ul>												
"PLEASE WAIT" (VENT VENLIGST) vises på fjernbetjeningsdisplayet.	<ul style="list-style-type: none"> <li>■ Startindstillingerne bliver udført. Vent ca. 3 minutter.</li> </ul>												
En fejlkode vises på fjernbetjeningsdisplayet.	<ul style="list-style-type: none"> <li>■ Beskyttelsesenhederne har virket for at beskytte airconditionenheden.</li> <li>■ Forsøg ikke at reparere dette udstyr selv. Sluk straks for afbryderen, og kontakt forhandleren. Sørg for at give forhandleren modelnavn og de oplysninger, der blev vist på fjernbetjeningsdisplayet.</li> </ul>												
Der høres lyde fra vandafledning eller motorrotation.	<ul style="list-style-type: none"> <li>■ Når kølefunktionen standser, vil drænpumpen gå i gang og derefter standse. Vent ca. 3 minutter.</li> </ul>												
Ventilatorvingerne bevæger sig ikke, eller indendørsenheden reagerer ikke, når den trådløse fjernbetjening anvendes.	<ul style="list-style-type: none"> <li>■ Lamelmotorens og signalmodtagerens fjedersamlemuffer er muligvis ikke forbundet korrekt. Få en installatør til at kontrollere forbindelsen. (Farverne på stikkens han- og hundele skal være ens).</li> </ul>												
Støjen er kraftigere end specifikationerne angiver.	<ul style="list-style-type: none"> <li>■ Lydniveauet ved indendørsdrift påvirkes af det pågældende rums akustik som vist i nedenstående tabel, og det bliver højere end angivet i støjspecifikationerne, der er målt i et ekkofrit rum.</li> </ul> <table border="1" style="width: 100%; border-collapse: collapse; text-align: center;"> <thead> <tr> <th></th> <th>Rum med absorption af højt lydniveau</th> <th>Normale rum</th> <th>Rum med absorption af lavt lydniveau</th> </tr> </thead> <tbody> <tr> <td>Rumeksempler</td> <td>Radiostudie, musikrum osv.</td> <td>Reception, hotellobby osv.</td> <td>Kontor, hotelværelse</td> </tr> <tr> <td>Støjniveauer</td> <td>3 til 7 dB</td> <td>6 til 10 dB</td> <td>9 til 13 dB</td> </tr> </tbody> </table>		Rum med absorption af højt lydniveau	Normale rum	Rum med absorption af lavt lydniveau	Rumeksempler	Radiostudie, musikrum osv.	Reception, hotellobby osv.	Kontor, hotelværelse	Støjniveauer	3 til 7 dB	6 til 10 dB	9 til 13 dB
	Rum med absorption af højt lydniveau	Normale rum	Rum med absorption af lavt lydniveau										
Rumeksempler	Radiostudie, musikrum osv.	Reception, hotellobby osv.	Kontor, hotelværelse										
Støjniveauer	3 til 7 dB	6 til 10 dB	9 til 13 dB										
Der ses ikke noget på fjernbetjeningsdisplayet, displayet er blegt, eller signalerne modtages kun af indendørsenheden, hvis fjernbetjeningen holdes helt tæt på.	<ul style="list-style-type: none"> <li>■ Batterierne er lave. Udskift batterierne, og tryk på knappen Reset (Nulstil).</li> <li>■ Hvis der stadig ikke er noget at se, efter at batterierne er udskiftet, skal du sørge for, at batterierne er indsat i den rigtige retning (+, -).</li> </ul>												
Driftslampen nær modtageren til den trådløse fjernbetjening på indendørsenheden blinker.	<ul style="list-style-type: none"> <li>■ Selvdiagnosefunktionen er blevet kørt for at beskytte airconditionenheden.</li> <li>■ Forsøg ikke at reparere dette udstyr selv. Sluk straks for afbryderen, og kontakt forhandleren. Sørg for at give forhandleren modelnavnet.</li> </ul>												
Den trådløse fjernbetjening fungerer ikke (Indendørsenheden bipper 4 gange).	<ul style="list-style-type: none"> <li>■ Skift autotilstandsindstillingen til AUTO (enkelt indstillingspunkt) eller AUTO (to indstillingspunkter). Se den medfølgende Bemærkning (A5-ark) eller installationsvejledningen for at få flere oplysninger.</li> </ul>												

## 8. Installation, flytning og inspektion

### Installationssted

Installer ikke airconditionanlægget på følgende steder.

- Hvor der er risiko for udsivning af brændbar gas.

### ⚠ Forsigtig:

**Installer ikke airconditionanlægget på et sted, hvor der kan forekomme udsivning af brændbar gas.**

**Hvis der siver gas ud i nærheden af airconditionanlægget, er der fare for eksplosion.**

- Hvor der er meget maskinolie.
- Hvor der forekommer salt, f.eks. i kystområder.
- Hvor der frembringes sulfidgas som f.eks. i områder med varme kilder.
- Hvor der forekommer oliesprøjt eller kraftig, olieholdig røg.

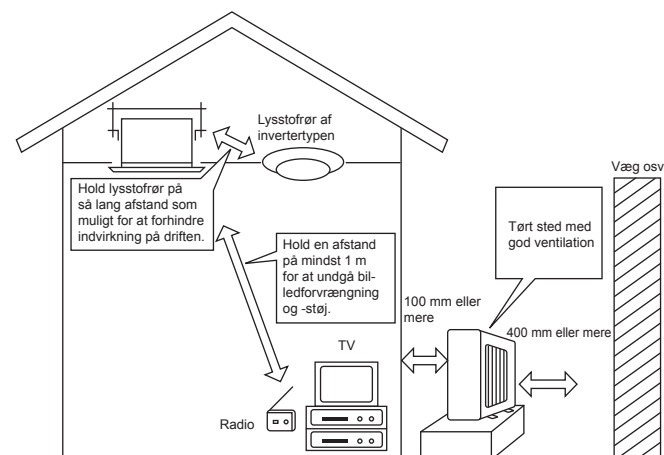



## 8. Installation, flytning og inspektion

### ⚠ Advarsel:

Hvis klimaanlægget kører, men (afhængig af model) hverken opvarmer eller afkøler rummet, skal du kontakte forhandleren, da der kan være en kølevæskelækage. Husk at spørge serviceteknikeren, om der er kølevæskelækage ved reparation. Den påfyldte kølevæske i klimaanlægget udgør ingen risiko. Kølevæske lækker som regel ikke, men hvis kølegas siver ud indendørs og kommer i kontakt med varmen fra varmeblæser, varmeapparat, brændeovn el. lign., kan der opstå skadelige dampe.

### Elektrisk installation

- Sørg for et specielt kredsløb til strømforsyning af klimaanlægget.
- Sørg for, at afbryderens kapacitet er korrekt.

### ⚠ Advarsel:

- Klimaanlægget bør ikke installeres af kunden selv. Hvis enheden installeres forkert, er der risiko for brand, elektrisk stød eller personskade forårsaget af, at enheden falder ned, der siver vand ud osv.
- Undgå tilslutning til en stikdåse eller en forlængerledning, og undgå at overbelaste en stikkontakt med mange tilslutninger. Dette kan medføre risiko for brand eller elektrisk stød pga. dårlig kontakt, defekt isolation, overskridelse af den tilladte spænding osv. Henvend dig til forhandleren.

### ⚠ Forsigtig:

- Etabler jordforbindelse  
Forbind aldrig en jordledning til et gasrør, et vandrør, en lynafleder eller en telefons jordledning.  
Hvis jordforbindelsen ikke er korrekt, kan det forårsage elektrisk stød.
- Installer en fejlstrømsafbryder afhængigt af det sted, hvor klimaanlægget skal installeres (fugtigt sted osv.).  
Hvis der ikke installeres fejlstrømsafbryder, vil der være risiko for elektrisk stød.

### Inspektion og vedligeholdelse

- Hvis klimaanlægget anvendes i mange år, kan dets kapacitet forringes på grund af snavs inde i enheden.
- Afhængigt af brugsbetingelserne kan der opstå lugt, eller snavs, støv osv. kan forhindre korrekt afløb.
- Det anbefales, at der ud over den almindelige vedligeholdelse udføres inspektion og vedligeholdelse (mod betaling) af en specialist. Henvend dig til forhandleren.

### Tag også højde for lyd under drift

- Anbring ikke genstande omkring luftudledningen på udendørsenheden. Det kan forringe kapaciteten eller give forøget driftslyd.
- Henvend dig til forhandleren, hvis du hører en unormal lyd under driften.

### Flytning

- Hvis klimaanlægget skal flyttes eller geninstalleres på grund af ombygning, flytning osv., kræver det specielle teknikker og faglig ekspertise.

### ⚠ Advarsel:

Reparation eller flytning bør ikke foretages af kunden selv.

Hvis dette gøres forkert, er der risiko for brand, elektrisk stød eller personskade forårsaget af, at enheden tabes, der siver vand ud osv. Henvend dig til forhandleren.

### Bortskaffelse

- Kontakt forhandleren angående bortskaffelse af dette produkt.

Henvend dig til forhandleren, hvis du har spørgsmål.

## 9. Specifikationer

Model	SLZ-M15FA	SLZ-M25FA	SLZ-M35FA	SLZ-M50FA	SLZ-M60FA
Strømkilde (spænding <V>/frekvens <Hz>)	~N, 230V, 50Hz				
Nominel indgangseffekt (Kun indendørs) <kW>	0,02	0,02	0,02	0,03	0,04
Mærkestrøm (Kun indendørs) <A>	0,17	0,20	0,24	0,32	0,43
Mål (højde) <mm>	245 (10)				
Mål (bredde) <mm>	570 (625)				
Mål (dybde) <mm>	570 (625)				
Ventilatorluftstrøm (Lav-Medium -Høj) <m³/min>	6,0 - 6,5 - 7,0	6,5 - 7,5 - 8,5	6,5 - 8,0 - 9,5	7,0 - 9,0 - 11,5	7,5 - 11,5 - 13,0
Støjniveau (Lav-Medium -Høj) <dB>	24 - 26 - 28	25 - 28 - 31	25 - 30 - 34	27 - 34 - 39	32 - 40 - 43
Nettovægt <kg>	15 (3)				

Bemærk: 1. Figuren i ( ) viser GITRE.

2. Specifikationerne kan blive ændret uden varsel.

### Garanteret driftsområde

		Indendørs	Udendørs
Køling	Øvre grænse	32°C DB, 23°C WB	46°C DB, –
	Nedre grænse	21°C DB, 15°C WB	-10°C DB, – / -15°C DB, – *1
Opvarmning	Øvre grænse	27°C DB, –	24°C DB, 18°C WB
	Nedre grænse	20°C DB, –	-10°C DB, -11°C WB

\*1 Afhænger af udendørsenheden.

Enhederne skal monteres af en autoriseret fagmand i henhold til de lokale bestemmelser.

## Innehåll

1. Säkerhetsåtgärder .....	146	6. Nöddrift för trådlös fjärrkontroll .....	159
2. Namn på delarna .....	147	7. Felsökning .....	159
3. Drift .....	150	8. Installation, flyttning och inspektion .....	160
4. Timer .....	157	9. Specifikationer .....	161
5. Skötsel och rengöring .....	158		

### Obs



Fig.1

### Denna symbolmärkning gäller bara i EU-länder.

Denna symbol är i enlighet med direktiv 2012/19/EU artikel 14, Information till användarna, och bilaga IX, och/eller direktiv 2006/66/EG artikel 20, Information till slutanvändarna, och bilaga II.

Denna produkt från MITSUBISHI ELECTRIC är designad och tillverkad av material och komponenter med hög kvalitet som kan återvinnas och/eller återanvändas. Denna symbol betyder att förbrukade elektriska och elektroniska produkter, batterier och ackumulatörer skall sorteras och hanteras separat från hushållsavfall. Om det finns en kemisk beteckning tryckt under symbolen (Fig.1) betyder det att batteriet eller ackumulatören innehåller en tungmetall med en viss koncentration.

Detta anges på följande sätt: Hg: kvicksilver (0,0005%), Cd: kadmium (0,002%), Pb: bly (0,004%)

Inom den Europeiska Unionen finns det separata insamlingsystem för begagnade elektriska och elektroniska produkter, batterier och ackumulatörer.

Var vänlig lämna denna produkt, batterier och ackumulatörer hos din lokala mottagningsstation för avfall och återvinning. Var snäll och hjälp oss att bevara miljön vi lever i!

### Obs:

Frasen "Fast ansluten fjärrkontroll" i denna driftsmanual refererar enbart till PAR-33MAA. Om du behöver information om den andra fjärrkontrollen, kan du läsa instruktionsboken som finns i förpackningen.

## 1. Säkerhetsåtgärder

- ▶ Innan du installerar enheten bör du läsa igenom samtliga "Säkerhetsåtgärder".
- ▶ Under "Säkerhetsåtgärder" hittar du viktig information som rör din säkerhet. Se till att du följer anvisningarna.
- ▶ Se till att elsystemets ansvarige underrättas och ger sitt godkännande innan systemet kopplas in.

### Symboler som används i texten

#### ⚠ Varning:

Anger försiktighetsmått som bör vidtas för att förhindra att användaren utsätts för fara eller risk.

#### ⚠ Försiktighet:

Beskriver säkerhetsåtgärder som bör följas för att undvika att enheten skadas.

### Symboler som används i illustrationerna

⚡ : Indikerar en del som måste jordas.

## VAD SYMBOLERNA SOM VISAS PÅ ENHETEN BETYDER

	<b>VARNING</b> (Brandrisk)	Denna märkning gäller bara för köldmediet R32. Köldmedietypen är skriven på utomhusenhetens namnplåt. Ifall köldmedietypen är R32 används ett lättantändligt köldmedium i denna enhet. Om köldmediet läcker ut och kommer i kontakt med eld eller uppvärmningskomponenterna kommer det att bildas en farlig gas och brandrisk föreligger.
		Läs DRIFTSMANUALEN noggrant före användning.
		Servicepersonal måste läsa DRIFTSMANUALEN och INSTALLATIONSHANDBOKEN noggrant före användning.
		Mer information finns i DRIFTSMANUALEN, INSTALLATIONSHANDBOKEN och liknande.

### ⚠ Varning:

- Dessa apparater är inte tillgängliga för allmänheten.
- Enheten bör inte installeras av användaren. Be återförsäljaren eller ett auktoriserat företag att installera den. Om enheten installeras felaktigt kan vattenläckor, elektriska stötar eller brand bli följden.
- Stå inte på enheten eller placera föremål på den.
- Stänk inte vatten på enheten eller ta på den med våta händer. Elektriska stötar kan bli följden.
- Spruta inte antändbar gas i närheten av enheten. Det kan orsaka brand.
- Placera inte en gasvärmare eller andra apparater med öppna lågor på en plats där de kan utsättas för luft som släpps ut från enheten. Ofullständig antändning kan bli följden.
- Ta inte bort frontpanelen eller fläktskyddet på utomhusenheten när den är i drift.
- Stäng av enheten, slå ifrån strömbrytaren och kontakta återförsäljaren om du observerar ovanliga lukter eller överdriven vibration.
- Stick aldrig in fingrar, pinnar etc. i luftintagen eller utloppen.
- Om ovanliga dofter uppstår bör du stänga av enheten, slå ifrån strömbrytaren och kontakta återförsäljaren. Annars kan haveri, elektriska stötar eller brand uppstå.
- Luftkonditioneringen får INTE användas av barn eller personer med funktionshinder utan övervakning.
- Barn bör hållas under uppsyn så att de inte leker med luftkonditioneringen.
- Stäng av luftkonditioneringen, ventiler rummet ordentligt och kontakta en återförsäljare om köldmedelsgas tränger eller läcker ut.
- Apparaten får endast användas av experter och utbildade användare i butiker, inom lätt industri och lantbruk, eller för kommersiellt bruk av icke-specialister.

- Apparaten kan användas av barn från 8 år och uppåt och av personer med fysiska, sensoriska eller mentala funktionshinder eller personer som saknar vana och kunskaper om det sker under överinseende eller om de instruerats i hur apparaten används på ett säkert sätt och har förstått de risker som detta bruk medför. Barn får inte leka med apparaten. Rengöring och användarunderhåll får inte utföras av barn om de inte hålls under uppsikt.
- Enheten får inte användas av personer (inklusive barn) med fysiska, sensoriska eller mentala funktionshinder eller personer som saknar vana och kunskaper om de inte övervakas av en ansvarig eller instrueras hur enheten används.
- Barn måste hållas under uppsikt så att de inte leker med apparaterna.
- Vid installation, flytt eller service av luftkonditioneringen ska endast angivet kylmedel som står skrivet på utomhusenheten användas för att fylla på kylmedelsrören. Blanda inte med andra kylmedel och låt inte luft vara kvar i rören.  
Om luft blandas med kylmedel kan det orsaka onormalt högt tryck i kylmedelsrören, vilket kan leda till explosion och andra faror.  
Användning av annat kylmedel än det som specificeras för systemet orsakar mekaniska fel, systemfel eller haveri. I värsta fall kan det leda till en allvarlig brist som hotar produktens säkerhet.
- Denna enhet bör installeras i rum där golvetrycket överstiger det som specificeras i utomhusenhetens installationshandbok.  
Se installationshandboken för utomhusenheten.
- Försök inte accelerera avfrosthingsförloppet eller rengöra på något annat sätt än de som rekommenderas av tillverkaren.
- Utrustningen ska förvaras i ett rum utan antändningskällor som är i kontinuerlig drift (till exempel: öppen låga, gasanordningar eller elektriska värmeanordningar).
- Får inte punkteras eller brännas.
- Var uppmärksam på att köldmediet kan vara luktfritt.

# 1. Säkerhetsåtgärder

## ⚠ Försiktighet:

- Använd ej skarpa föremål för att trycka på knapparna, det kan skada fjärrkontrollen.
- Blockera aldrig eller täck över inomhus- och utomhusenheternas luftintag eller luftutsläpp.

## Avyttring av enheten

Kontakta återförsäljaren för att få reda på hur du ska skrota enheten.

# 2. Namn på delarna

## ■ Inomhusenheten

	SLZ-M-FA
Fläktsteg	3 steg
Skovel	Auto med svängning
Ventilationsgaller	–
Filter	Lång livslängd
Filterrengöringsindikering	2.500 hr
Trådlös fjärrkontroll, inställningar för modellnummer	002

## ■ SLZ-M-FA

4-vägs takkassett

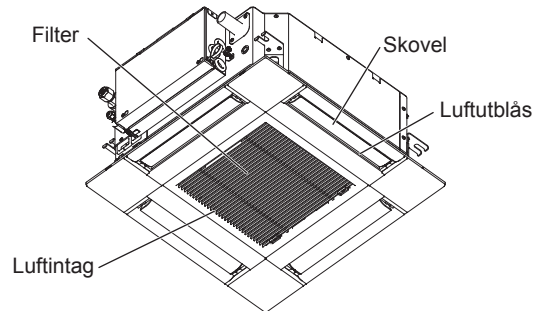

## ■ Fast ansluten fjärrkontroll

### Kontrollgränssnitt

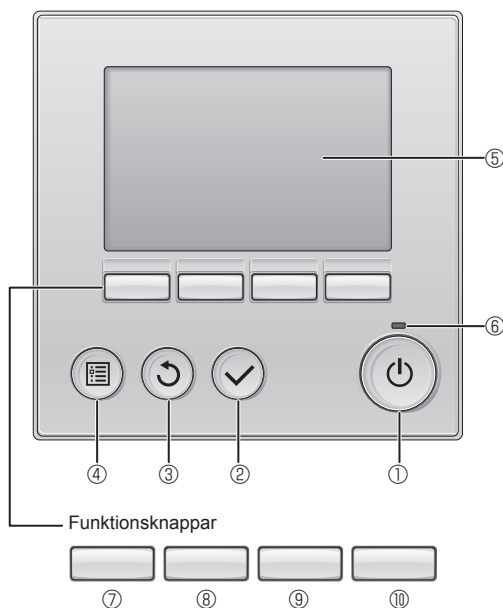

Funktionsknapparnas funktion ändras beroende på menyn.

Se knappguiden som visas längst ner på LCD-skärmen för att se vilken funktion de har i en viss meny.

När systemet är centralstyrt kommer knappguiden som motsvarar den låsta knappen inte att visas.

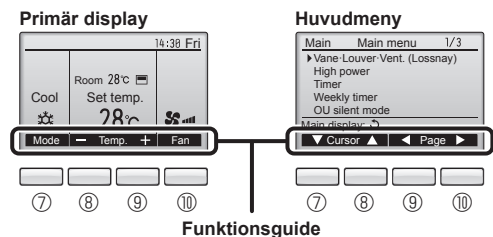

Funktionsguide

### ① [PÅ/AV] -knapp

Tryck för att sätta inomhusenheten i läge PÅ/AV.

### ② [VÄLJ] -knapp

Tryck för att spara inställningen.

### ③ [TILLBAKA] -knapp

Tryck för att återgå till föregående skärm.

### ④ [MENY] -knapp

Tryck för att visa huvudmenyn.

### ⑤ LCD med bakgrundsbelysning

Inställningar visas.

När bakgrundsbelysningen är av, sätts den igång om du trycker på en knapp och den kommer att vara tänd en viss tid, beroende på skärmen.

När bakgrundsbelysningen är av, sätts den igång om du trycker på en knapp, men knappen kommer inte att utföra sin funktion. (med undantag för knappen [PÅ/AV])

### ⑥ PÅ/AV lampa

Lampan lyser grönt när enheten är i drift. Den blinkar när fjärrkontrollen startar eller när ett fel uppstår.

### ⑦ Funktionsknapp [F1]

Primär display: Tryck för att ändra läge.

Huvudmeny: Tryck för att flytta markören nedåt.

### ⑧ Funktionsknapp [F2]

Primär display: Tryck för att minska temperaturen.

Huvudmeny: Tryck för att flytta markören uppåt.

### ⑨ Funktionsknapp [F3]

Primär display: Tryck för att öka temperaturen.

Huvudmeny: Tryck för att gå till föregående sida.

### ⑩ Funktionsknapp [F4]

Primär display: Tryck för att ändra fläkthastigheten.

Huvudmeny: Tryck för att gå till nästa sida.

## 2. Namn på delarna

### Display

Den primära displayen kan visas på två olika sätt: "Högsta" och "Bas". Fabriksinställningen är "Högsta". För att ändra till "Bas", välj inställning i Inst. Primär display. (Se driftsmanualen som medföljer fjärrkontrollen.)

<Högsta>

\* Alla ikoner visas för förklaring.

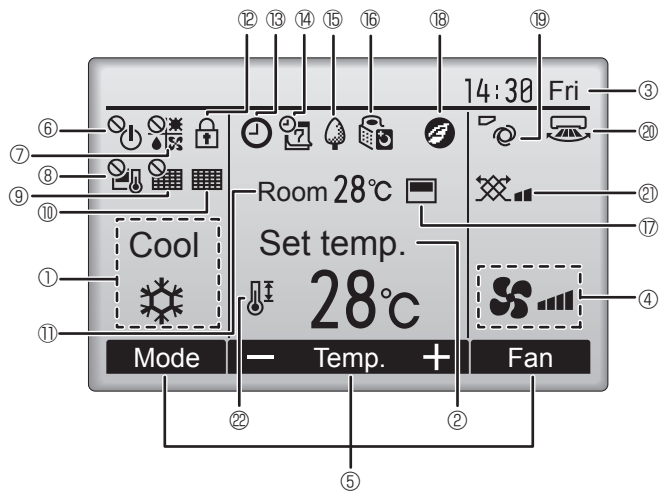

<Bas>

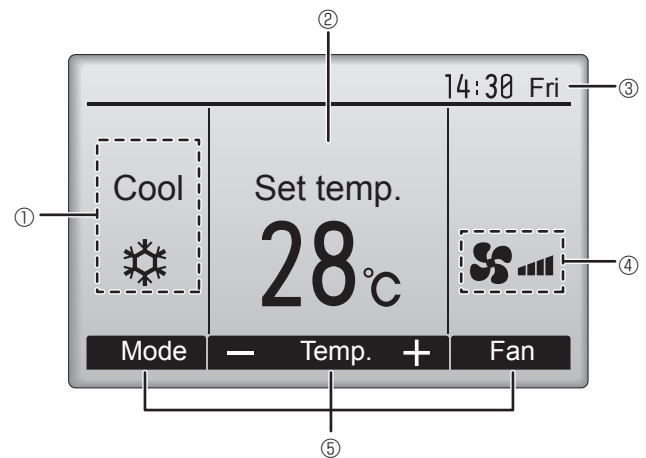

#### ① Funktionsläge

Driftläget inomhusenhet visas här.

#### ② Förinställd temperatur

Inställningar för förinställd temperatur visas här.

#### ③ Klocka (Se installationshandboken.)

Aktuell tid visas här.

#### ④ Fläkthastighet

Inställningar för fläkthastighet visas här.

#### ⑤ Funktionsguide

Knapparnas funktioner visas här.



Visas när PÅ/AV-funktionen är centralstyrd.



Visas när lägesfunktionen är centralstyrd.



Visas när den förinställda temperaturen är centralstyrd.



Visas när funktionen för filteråterställning är centralstyrd.



Visar när filtret behöver underhållas.

#### ⑪ Rumstemperatur (Se installationshandboken.)

Aktuell rumstemperatur visas här.



Visas när knapparna är låsta.



Visas när "På/Av-timer", "Nattemp." eller "Auto-Av"-timerfunktion är aktiverad.



④ visas när timern avaktiveras via det centrala styrsystemet.



Visas när veckotimern är aktiverad.



Visas när enheterna används i energisparläge. (Visas inte på vissa modeller av inomhusenheter)



Visas när utomhusenheterna används i tyst läge.



Visas när fjärrkontrollens inbyggda termistor är aktiverad för att övervaka rumstemperaturen (⑪).



④ visas när termistorn på inomhusenheten aktiveras för att övervaka rumstemperaturen.



Visas när enheterna används i energisparläge med 3D i-See-sensor.



Visar inställning för fläktblad.



Visar inställning för spjäll.



Visar inställning för ventilation.



Visas när det förinställda temperaturintervallet är centralstyrt.

De flesta inställningarna (utom PÅ/AV, läge, fläkthastighet och temperatur) kan göras från Menybild. (Se driftsmanualen som medföljer fjärrkontrollen.)

## 2. Namn på delarna

### ■ För fjärrkontroll

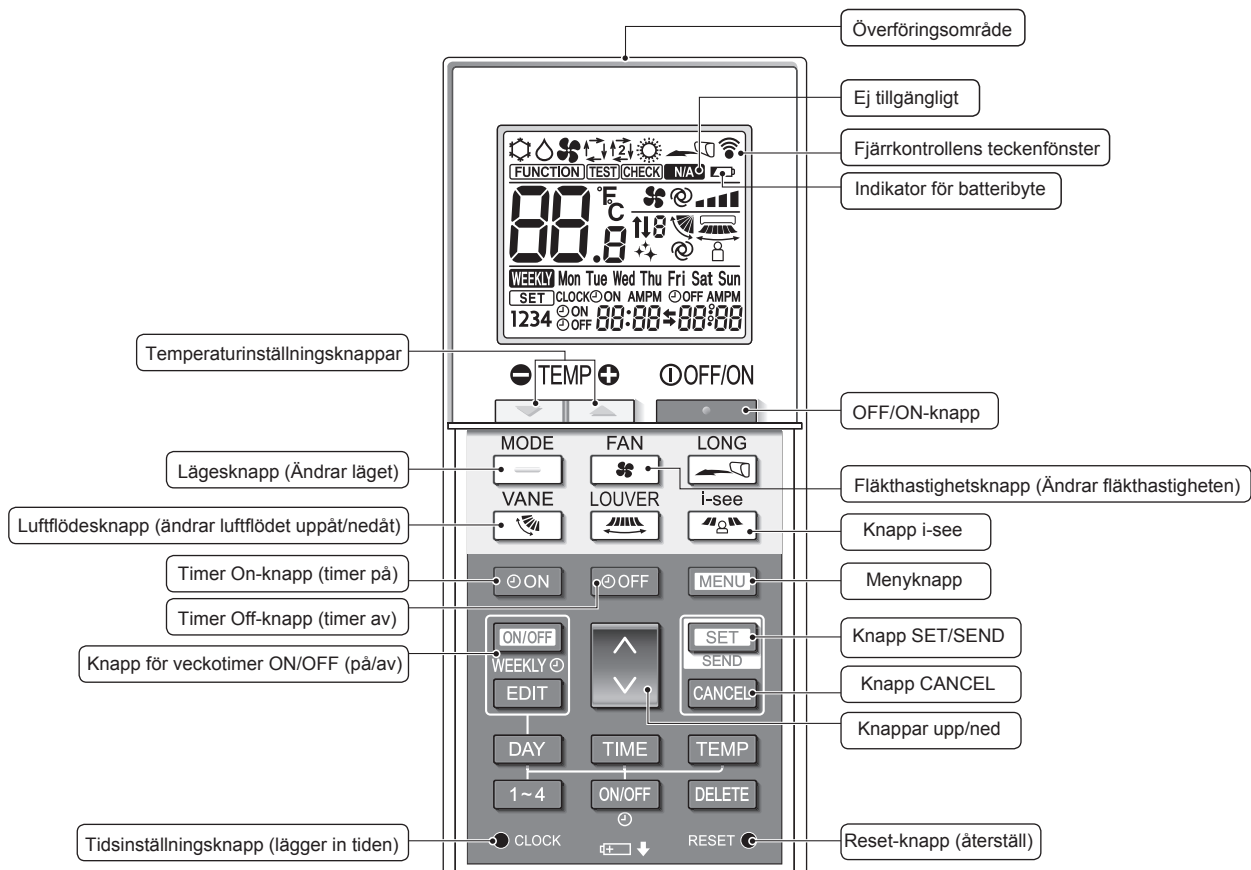

#### Funktionsläge

- ☁ Kyla ☁ Torr
- ☁ Fläkt ☁ Auto (en inställningspunkt)
- ☁ Värme ☁ Auto\* (dubbla inställningspunkter)

\* Grundinställningen krävs. Se installationshandboken.

#### Ställa in önskad temperatur

Enheterna för temperaturvisning kan ändras. Mer information finns i installationshandboken.

#### Inställning av fläktblad

Steg 1 Steg 2 Steg 3 Steg 4 Steg 5 Helt öppet Auto

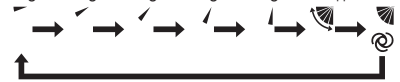

#### Ej tillgängligt

Visas när en funktion som inte stöds väljs.

#### Indikator för batteribyte

Visas när batteriet håller på att ta slut.

#### Ställa in önskad fläkthastighet



#### 3D i-See-sensor (luftfördelning)

Standard Direkt Indirekt

När Direkt eller Indirekt har valts är inställningen av fläktblad på "Auto".

## 2. Namn på delarna

### Observeranden (Endast för trådlös fjärrkontroll):

- Den trådlösa fjärrkontrollen ska riktas mot mottagaren på inomhusenheten.
- Om fjärrkontrollen används inom ungefär två minuter från det att strömmen till inomhusenheten slagits på avger inomhusenheten eventuellt två ljudsignaler, eftersom den utför sin inledande automatiska kontroll.
- Inomhusenheten avger en ljudsignal för att bekräfta att signalen från fjärrkontrollen har tagits emot. Signaler kan tas emot på ett avstånd på upp till omkring sju meter, i en rät linje från inomhusenheten, inom ett område 45° åt vänster respektive höger om enheten. Belysning i form av lysrör och andra starka ljuskällor kan emellertid inverka på inomhusenhetens förmåga att ta emot signaler.
- Om funktionslampan nära mottagaren på inomhusenheten blinkar, behöver enheten kontrolleras. Kontakta din återförsäljare för service.
- Hantera fjärrkontrollen försiktigt! Undvik att tappa den och undvik kraftiga stötar. Fjärrkontrollen får inte bli våt och lämna den inte där luftfuktigheten är hög.
- Installera den medföljande hållaren på en vägg och sätt alltid tillbaka fjärrkontrollen i hållaren när du har använt den, för att undvika att slarva bort den.
- När inomhusenheten ljuder 4 gånger medan du använder fjärrkontrollen ska du växla inställningen för autoläge till AUTO (en inställningspunkt) eller AUTO (dubbel inställningspunkt). Mer information finns i meddelande (A5-ark) eller i installationshandboken.

### ■ Utomhusenheten

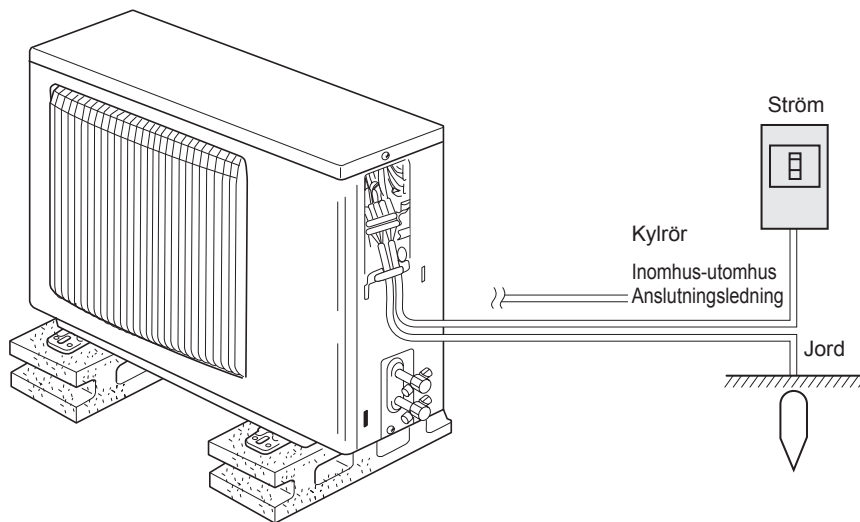

## 3. Drift

- Se bruksanvisningen som följer med samtliga fjärrkontroller för information om driftsmetod.

### 3.1. Slå PÅ/AV

[PÅ]



Tryck på knappen [PÅ/AV].  
PÅ/AV lampan börjar lysa grönt och maskinen startar.

[AV]

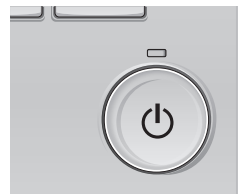

Tryck på knappen [PÅ/AV] igen.  
PÅ/AV lampan släcks och maskinen stoppar.

Obs:

Även om du trycker på PÅ/AV-knappen direkt efter att ha avslutat den pågående åtgärden tar det ca 3 minuter innan luftkonditioneringen startar.

Detta för att de interna komponenterna inte ska skadas.

### Batteriinstallation/byte

1. Ta av den övre kåpan, sätt i två LR6 AA-batterier och sätt tillbaka den övre kåpan.

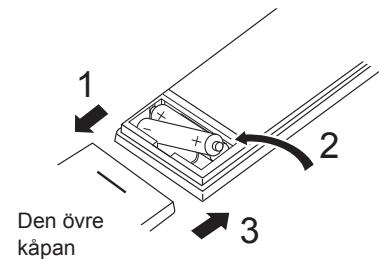

Två LR6 AA-batterier  
Sätt in den negativa (-) änden på varje batteri först. Sätt in batterierna åt rätt håll (+, -)!

2. Tryck på Reset (återställ).

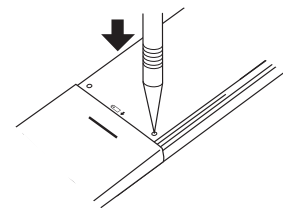

Tryck på Reset (återställ) med ett spetsigt föremål.

### 3. Drift

#### ■ Minne för driftstatus

	Inställning fjärrkontroll
Funktionsläge	Funktionsläge innan strömmen stängdes av
Förinställd temperatur	Förinställd temperatur innan strömmen stängdes av
Fläkthastighet	Fläkthastighet innan strömmen stängdes av

#### ■ Inställbart förinställt temperaturintervall

Funktionsläge	Förinställt temperaturintervall
Kyla/Torr	19 – 30 °C
Värme	17 – 28 °C
Auto	19 – 28 °C
Fläkt/Ventilation	Kan ej ställas in

### 3.2. Val av läge

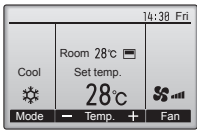



Tryck på knappen [F1] för att gå igenom driftlägen i ordningen "Cool" (Kyla), "Dry" (Torr), "Fan" (Fläkt), "Auto" och "Heat" (Värme). Välj önskat driftläge.

 Cool

 Dry

 Fan

 Auto

 Heat

• Driftlägen som inte är tillgängliga för den anslutna inomhusenhetens modell kommer inte att visas på displayen.

**Vad den blinkande lägesikonen betyder**  
 Ikonen kommer blinka när andra inomhusenheter i samma kylningssystem (kopplad till samma utomhusenhet) redan körs i ett annat läge. När så är fallet, kan övriga enheter i samma grupp bara användas i samma läge.

#### Information för multi-system luftkonditionering (Utomhusenhet: MXZ serien)

- Multi-system luftkonditionering (Utomhusenhet: MXZ serie) kan koppla ihop två eller fler inomhusenheter med en utomhusenhet. Beroende på kapacitet kan två eller fler enheter köras samtidigt.
- När du försöker köra två eller fler inomhusenheter med en utomhusenhet samtidigt, en för kylning och en för värming, kommer driftläget för den inomhusenhet som valts tidigare att väljas. Den andra inomhusenheten som kommer att starta funktionen senare kan inte initiera, vilket anges med en funktionssignal.
- I detta fall, ställ alla inomhusenheter i samma driftläge.
- Det kan inträffa att inomhusenheten, som är igång i läget "Auto" inte kan växla till driftläget "Cool" (Kyla)/"Heat" (Värme) och hamnar i ett standbyläge.
- När inomhusenheten startar medan avfrostning sker på utomhusenheten tar det några minuter (max cirka 15 minuter) för att blåsa ut den varma luften.
- Vid drift med uppvärmning kan inomhusenheten, trots att den inte är i drift, bli varm eller så kan ljudet av strömmande köldmedium höras. Detta är inget fel. Orsaken är att köldmedium strömmar kontinuerligt.

#### Automatiskt driftläge

- Kylningen startar om rumstemperaturen blir för hög, och uppvärmningen startar om den blir för låg – på basis av den inställda temperaturen.

- Om rumstemperaturen ändras, och ligger kvar 2 °C eller mer över den inställda temperaturen i 15 minuter, vid automatisk drift, slår luftkonditioneringen om till nedkylningsläget. På motsvarande sätt slår luftkonditioneringen om till uppvärmningsläget om rumstemperaturen ligger kvar 2 °C eller mer under den inställda temperaturen i 15 minuter.

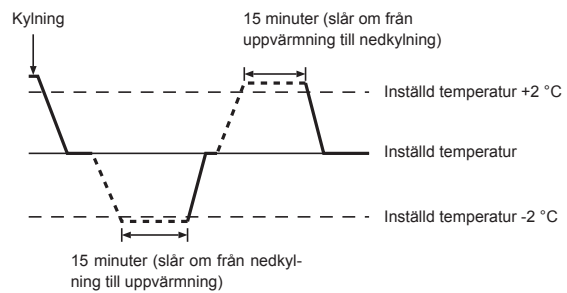

### 3.3. Ställa in önskad temperatur

<Cool (Kyla), Dry (Torr), Heat (Värme) och Auto>

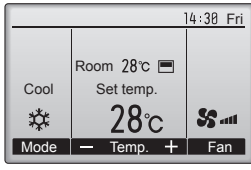

F1 F2 F3 F4

Exempeldisplay  
(Celsius i 0,5 graders steg)

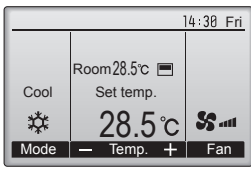

- Tryck på knappen [F2] för att minska den förinställda temperaturen, och tryck på knappen [F3] för att öka den.
- Se tabellen på sidan 151 för de tillgängliga temperaturintervallen för olika driftlägen.
  - Det förinställda temperaturintervallet kan ställas in på Fläkt/Ventilation.
  - Förinställd temperatur visas antingen i Celsius, i 0,5- eller 1-graderssteg, eller i Fahrenheit, beroende på inomhusenhetens modell och displayens inställningsläge på fjärrkontrollen.

### 3. Drift

#### 3.4. Ställa in önskad fläkthastighet

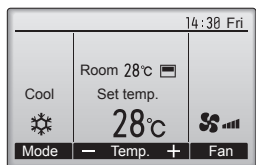

Tryck på knappen [F4] för att gå igenom fläkthastigheterna i följande ordning.

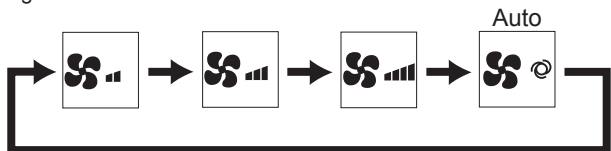

• De tillgängliga fläkthastigheterna beror på modell på anslutna inomhusenheter.

##### Observeranden:

- Antalet tillgängliga fläkthastigheter beror på vilken typ av enhet som anslutits.
- I följande fall kommer aktuella fläkthastigheten för enheten att skilja sig från den hastighet som visas på fjärrkontrollens display.
  1. Medan displayen visar "STAND BY" (STANDBY) eller "DEFROST" (AVFROSTNING).
  2. När värmeväxlarens temperatur är låg i uppvärmningsläget. (Exempelvis direkt efter initiering av uppvärmning).
  3. I läget HEAT när rumstemperaturen är högre än temperaturinställningen.
  4. När enheten använder läget DRY.

#### 3.5. Ställa in luftflödets riktning

##### 3.5.1 Navigera genom Huvudmenyn

###### <Åtkomst till Huvudmenyn>

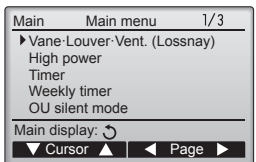

Tryck på knappen [MENY]. Huvudmenyn visas.



###### <Välja>

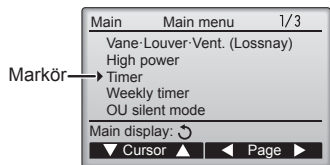

Tryck [F1] för att flytta markören nedåt. Tryck [F2] för att flytta markören uppåt.



###### <Navigera genom sidorna>

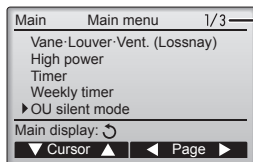

Tryck [F3] för att gå till föregående sida. Tryck [F4] för att gå till nästa sida.



###### <Spara inställningarna>



Markera önskat val och tryck på knappen [VÄLJ].

Menyn för valda inställningar visas.



###### <Lämna huvudmenyn>

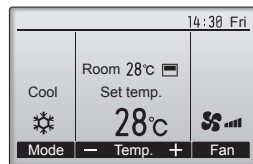

Tryck på knappen [TILLBAKA] för att lämna huvudmenyn och återvända till den primära displayen.

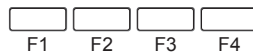

Om inga knappar vidrörs på tio minuter, kommer den primära displayen att visas automatiskt. Inställningar som inte har sparats kommer att förloras.

###### <Funktioner som inte stöds>

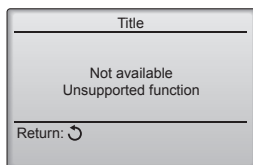

Meddelandet till vänster kommer visas om användaren väljer en funktion som inte stöds av motsvarande inomhusmodell.





### 3. Drift

#### 3.5.2 Blad-Vent.

<Åtkomst till meny>

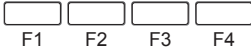
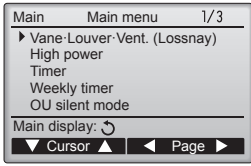

<Inställning av fläktblad>

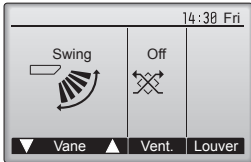

Välj "Vane·Louver·Vent. (Lossnay)" (Blad·Spjäl·Vent. (Lossnay)) på Huvudmenyn (se sidan 152) och tryck sedan på knappen [VÄLJ].

Tryck på knapp [F1] eller [F2] för att växla mellan de olika fläktbladsinställningarna: "Step 1" (Steg 1), "Step 2" (Steg 2), "Step 3" (Steg 3), "Step 4" (Steg 4), "Step 5" (Steg 5), "Swing" (Helt öppet) och "Auto". Välj önskad inställning.

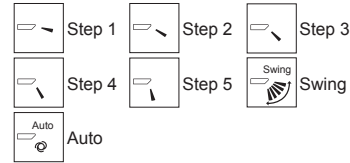

Välj "Swing" (Helt öppet) för att flytta fläktbladen upp och ner automatiskt.

När inställningen är "Step 1" (Steg 1) till "Step 5" (Steg 5) kommer fläktbladet att ställas in på önskad vinkel.

<Återgå till huvudmenyn>

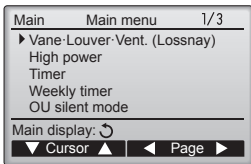

Observeranden:

- I läget Swing ändras inte riktningvisningen på skärmen när riktningen ändras på enheten.
- Tillgängliga riktningar beror på vilken typ av enhet som anslutits.
- I följande fall kommer den aktuella luftriktningen att skilja sig från den riktning som visas på fjärrkontrollens display.
  1. Medan displayen visar "STAND BY" (STANDBY) eller "DEFROST" (AVFROSTNING).
  2. Omedelbart efter start av uppvärmningsläget (medan systemet väntar på att lägesändringen ska aktiveras).
  3. I läget uppvärmning när rumstemperaturen är högre än temperaturinställningen.

< Hur man ställer in den fixerade luftriktningen upp/ner >

Observeranden:

- Denna funktion kan inte ställas beroende på utomhusenheten som ska anslutas.
  - På SLZ-M-FA-serien kan bara ett visst utlopp fixeras till en viss riktning med procedurerna nedan. Då fixerat är endast det inställda utloppet fixerat varje gång luftkonditioneraren sätts på. (Andra utlopp följer luftriktningens inställning UPP/NER på fjärrkontrollen.)
- **Ordförklaring**
- "Refrigerant address No." (Kylmediumadressnr.) och "Unit No." (Enhetsnr.) är numren givna varje luftkonditionerare.
  - "Utloppsnr." är numret givet varje utlopp på luftkonditioneraren. (Se bild nedan.)
  - "Luftflöde upp/ner" är riktningen (vinkeln) som ska fixeras.

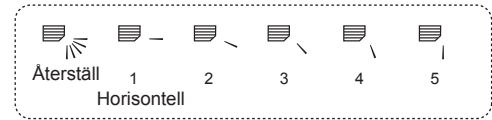

Horisontellt luftflöde



Fjärrkontrollinställning

Riktningen på luftflödet på detta utlopp kontrolleras av inställning för luftflödesriktning på fjärrkontrollen.

Fixera

Luftflödesriktningen på detta utlopp är fixerat i en specifik riktning.  
\* När det är kallt på grund av direkt luftflöde, kan luftflödets riktning fixeras horisontellt för att undvika direkt luftflöde.

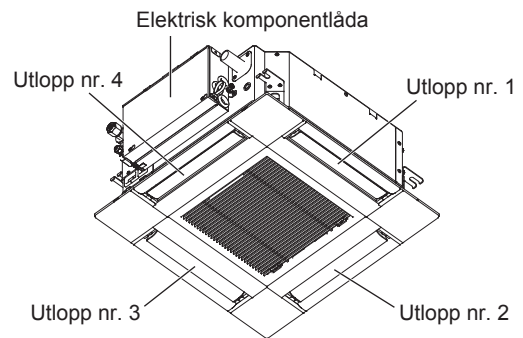

Obs:

Utloppsnummer markeras av antalet skåror på båda sidor av varje luftutlopp. Ställ in luftflödesriktningen samtidigt som du kontrollerar informationen som visas på fjärrkontrollens skärm.

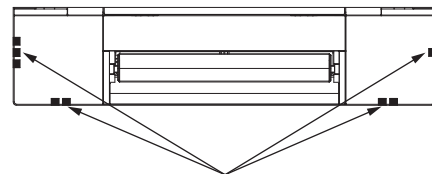

Identifieringsmärken för luftutlopp

### 3. Drift

#### ■ Man. fläktbladsvinkel (Fast ansluten fjärrkontroll)

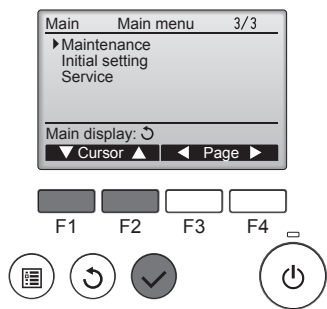

① Välj "Maintenance" (Underhåll) på Huvudmenyn (se sidan 152) och tryck sedan på knappen [VÄLJ].

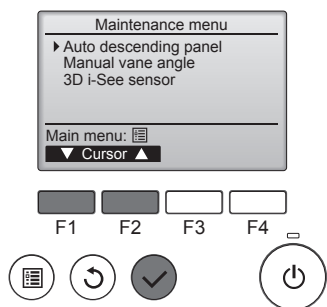

② Välj "Manual vane angle" (Man. Fläktbladsvinkel) med knappen [F1] eller [F2] och tryck sedan på knappen [VÄLJ].

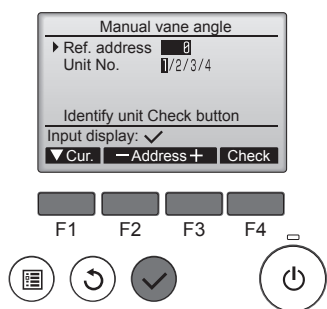

③ Flytta markören till "Ref. address" (Ref.address) eller "Unit No." (Enhet nr) med knappen [F1] för att välja.

Välj ref.address och enhetsnumret för enheten vars fläktblad ska fixeras med knappen [F2] eller [F3] och tryck på knappen [VÄLJ].

- Ref. address (Ref.address): Kyl-adress
  - Unit No. (Enhet nr): 1, 2, 3, 4
- Tryck på knappen [F4] för att bekräfta enheten. Endast den valda inomhusenhetens skovel pekar nedåt.

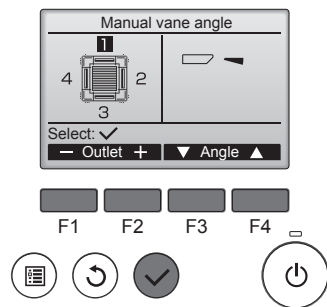

④ Aktuell inställning på fläktbladen visas.

Välj önskad utlopp från 1 till 4 med knappen [F1] eller [F2].

- Utlopp: "1", "2", "3", "4" eller "1, 2, 3, 4, (alla utlopp)"

Tryck på [F3] eller [F4] för att bläddra igenom alternativen i följande ordning: "No setting (reset)," (Ingen inställning (återställ)) "Step 1" (Steg 1), "Step 2" (Steg 2), "Step 3" (Steg 3), "Step 4" (Steg 4), "Step 5" (Steg 5) och "Draft reduction\*" (Dragminskning). Välj önskad inställning.

\* Dragminskning  
Luftflödesriktningen för den här inställningen är mer horisontell än den för "Step 1" (Steg 1) så att känslan av drag ska minska. Dragminskning kan bara ställas in för 1 fläktblad.

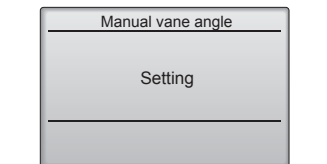

**Obs:**  
Ställ inte in dragminskning i en miljö med hög luftfuktighet. Då kan kondens uppstå och droppa.

#### ■ Inställning av fläktblad

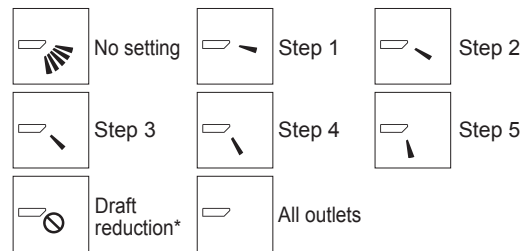

Tryck på knappen [VÄLJ] för att spara inställningen. En skärm visas som anger att inställningsinformationen överförs. Ändringarna kommer att göras av det valda utloppet. Skärmen kommer automatiskt att återgå till den som visas ovan (steg 5) när överföringen är avslutad. Gör inställningar för andra utlopp genom att följa samma procedur.

**Om alla utlopp är valda, kommer [ikon] visas nästa gång enheten sätter igång.**

Navigera mellan menyerna

- För att återgå till Huvudmenyn..... knappen [MENY]
- För att återgå till föregående meny ..... knappen [TILLBAKA]

#### ■ Manuell inställning av fläktblad (trådlös fjärrkontroll)

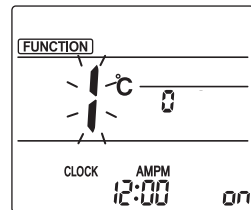

Fig. 1

① Går in i läge för manuell inställning av fläktblad  
Tryck på knappen [MENU]. (Starta denna funktion när fjärrkontrollens display är släckt.) "FUNCTION" lyser och "1" blinkar. (Fig. 1)  
Tryck på knappen [UP] för att välja "2" och tryck därefter på knappen [SET].

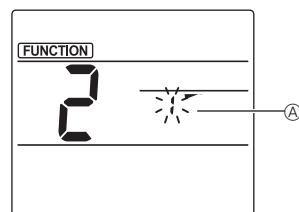

Fig. 2

② Välja nummer för fläktblad (Fig. 2)  
Tryck på knapparna [DOWN] för att välja nummer [A] för fläktblad och tryck därefter på knappen [SET].

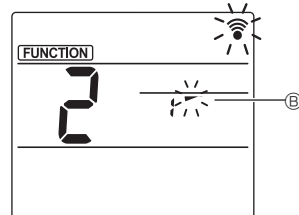

Fig. 3

③ Ställa in vinkeln på fläktblad (Fig. 3)  
Tryck på knapparna [DOWN] för att ställa in vinkel [B] på fläktblad. Rikta den trådlösa fjärrkontrollen mot mottagaren på inomhusenheten och tryck på knappen [SET].

Skärm	[ikon]	[ikon]	[ikon]	[ikon]
Inställning	Steg 1	Steg 2	Steg 3	Steg 4
Skärm	[ikon]	[ikon]	Ingen visning	
Inställning	Steg 5	Ingen inställning	Dragminskning*	

\* Dragminskning kan bara ställas in för 1 fläktblad. Inställningen aktiveras endast för det senaste fläktbladet som ställdes in.

### 3. Drift

#### ■ Rutin för bekräftelse

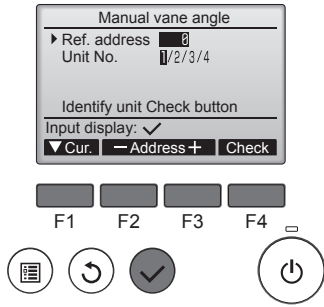

- 1 Bekräfta först genom att ställa in "Ref. address" (Ref.address) på 0 and "Unit No." (Enhet nr) på 1.
  - Flytta markören till "Ref. address" (Ref.address) eller "Unit No." (Enhet nr) med knappen [F1] för att välja.
  - Välj ref.address och enhetsnumret för enheten vars fläktblad ska fixeras med knappen [F2] eller [F3] och tryck på knappen [VÄLJ].
  - Ref. address (Ref.address): Kyl-address
  - Unit No. (Enhet nr): 1, 2, 3, 4  
Tryck på knappen [F4] för att bekräfta enheten.

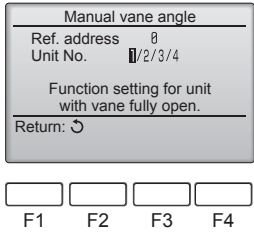

- 2 Ändra "Unit No." (Enhet nr) i tur och ordning och kontrollera varje enhet.
  - Tryck på [F1] och välj "Unit No." (Enhet nr).
  - Tryck på [F2] eller [F3] och ändra "Unit No." (Enhet nr) till den enhet som du vill kontrollera, och tryck sedan på [F4].
  - När du har tryckt på [F4] väntar du cirka 15 sekunder varefter du kontrollerar luftkonditioneringsenhetens aktuella status.
    - Fläktbladen pekar nedåt.
    - Den här luftkonditioneringsenheten visas på fjärrkontrollen.
    - Alla utlopp är stängda. → Tryck på [TILLBAKA] och fortsätt arbetsmomentet från början.
    - Meddelandena till vänster visas. → Målenheten finns inte på den här köldmedelsadressen.
  - Tryck på [TILLBAKA] om du vill återgå till startskärmbilden.

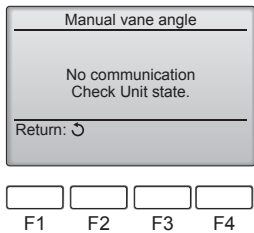

- 3 Ändra "Ref. address" (Ref.address) till nästa värde.
  - Se steg 1 om du vill ändra "Ref. address" (Ref.address) och fortsätta med bekräftelsen.

### 3.6 Inställning av 3D i-See-sensor

#### 3.6.1 Inställning av 3D i-See-sensor

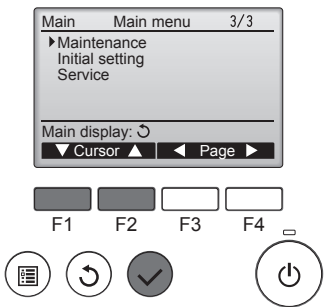

- 1 Välj "Maintenance" (Underhåll) från huvudmenyn (se sidan 152) och tryck sedan på knappen [VÄLJ].

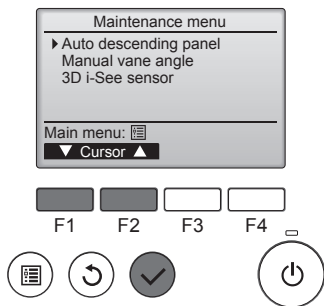

- 2 Välj "3D i-See sensor" med knapparna [F1] eller [F2] och tryck sedan på knappen [VÄLJ].

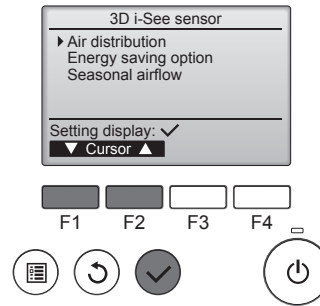

- 3 Välj önskad meny med knapparna [F1] eller [F2] och tryck sedan på knappen [VÄLJ].
  - Luftfördelning  
Välj styrmotod för luftflödesriktningen när luftflödesriktningen är inställd på "Auto".
  - Energisparalternativ  
Använder energisparläget beroende på om 3D i-See-sensorn känner av människor i rummet.
  - Luftflöde efter årstid  
När termostaten stängs av används fläkten och fläktbladen enligt kontrollinställningarna.

#### 3.6.2 Luftfördelning

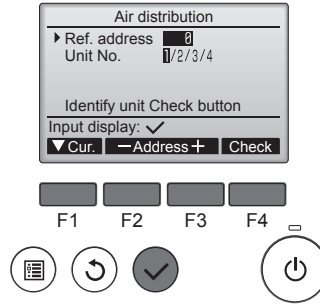

- 1 Flytta markören till "Ref. address" (Ref. address) eller "Unit No." (Enhetsnr.) med knappen [F1] för att välja.
  - Välj riktning för kylning och enhetsnummer för enheten vars fläktblad ska fixeras med knapparna [F2] eller [F3] och tryck på knappen [VÄLJ].
  - Ref. address (Ref. address): Kyl-address
  - Enhetsnr: 1, 2, 3, 4  
Tryck på knappen [F4] för att bekräfta enheten.  
Endast den valda inomhusenhetens fläktblad pekar neråt.

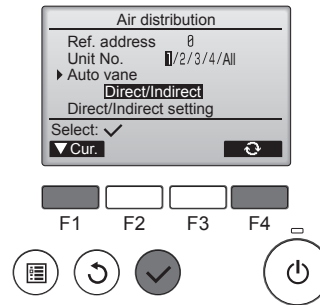

- 2 Välj önskad inställning med knappen [F4].
  - Standard → Område → Direkt/Indirekt → Standard...

Standard: Fläktbladen rör sig på samma sätt som vid normal användning.  
I kylningsläget rör sig alla fläktblad i den horisontella luftflödesriktningen.  
I uppvärmningsläget rör sig alla fläktblad i luftflödesriktningen neråt.

Område: Fläktbladen rör sig neråt mot områden med en högre golvtemperatur i kylningsläget och mot områden med en låg golvtemperatur i uppvärmningsläget. Annars rör sig fläktbladen i den horisontella luftflödesriktningen.

Direkt/Indirekt: Fläktbladen rör sig automatiskt mot de områden där de känner av att det finns människor. Fläktbladen fungerar enligt beskrivning i följande tabell.

	Inställning av fläktblad	
	Direkt	Indirekt
Kylning	horisontellt → helt öppet	fixera horisontellt
Uppvärmning	fixera neråt	neråt → horisontellt

### 3. Drift

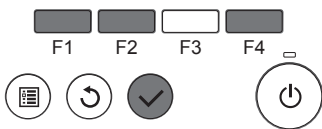
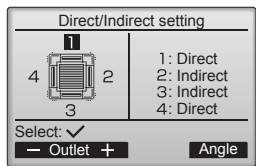

③ När Direkt/Indirekt har valts ställer du in varje luftutlopp. Välj luftutlopp med knapparna [F1] eller [F2] och ändra inställningen med knappen [F4].

När du har ändrat inställningarna för alla luftutlopp trycker du på knappen [VÄLJ] för att spara inställningarna.

\* Luftflödesriktningen måste vara inställd på "Auto" om du ska kunna aktivera den här funktionen.

#### ■ i-See-knapp (trådlös fjärrkontroll)



① Varje gång som [VÄLJ] trycks in under drift kommer inställningen att ändras i följande ordning: AV → Direkt → Indirekt.

Skärm			
Inställning	AV	Direkt	Indirekt

När inställningen ändras från AV till Direkt eller Indirekt kommer inställningen av fläktblad att ändras till "Auto". Denna inställning gäller för alla fläktblad.

#### 3.6.3 Energisparalternativ

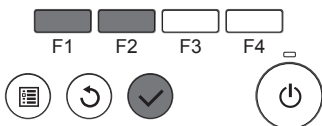
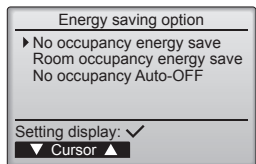

① Välj önskad meny med knapparna [F1] eller [F2].

Energisparläge när ingen är närvarande

Om inga människor befinner sig i rummet under 60 minuter eller mer används ett energisparläge som motsvarar 2 °C.

Energisparläge när människor är närvarande

Om närvarofrekvensen minskar till ungefär 30 % av den maximala används ett energisparläge som motsvarar 1 °C.

Automatisk avstängning när ingen är närvarande

Om inga människor befinner sig i rummet under angivet tidsförlopp (60–180 minuter) stoppas användningen automatiskt.

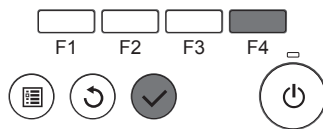
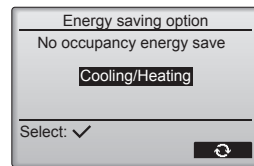

② När Energisparläget när ingen är närvarande eller Energisparläget när människor är närvarande har valts

Välj önskad inställning med knappen [F4].

AV → Endast kylning → Endast uppvärmning → Kylning/Uppvärmning → AV...

När du har ändrat inställningen trycker du på knappen [VÄLJ] för att spara inställningen.

AV: funktionen är inaktiverad.  
Endast kylning: funktionen är endast aktiverad i kylningsläget.  
Endast uppvärmning: funktionen är endast aktiverad i uppvärmningsläget.  
Kylning/Uppvärmning: funktionen är aktiverad i både kylnings- och uppvärmningsläget.

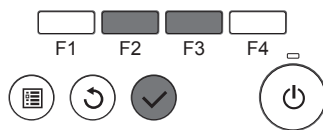
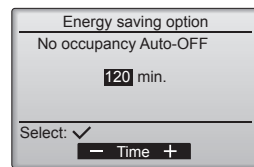
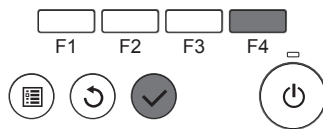
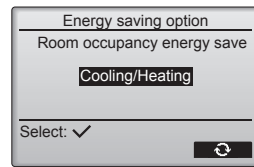

③ När Automatisk avstängning när ingen är närvarande har valts Ange tiden med knapparna [F3] eller [F4].

---: Inställningen är inaktiverad (användningen stoppas inte automatiskt).

60–180: Tidsförloppet kan anges i stigande intervaller om 10 minuter.

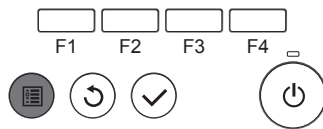
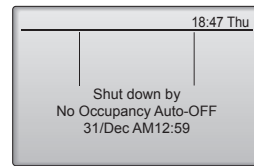

④ Meddelandet till vänster visas om användningen stoppades automatiskt av inställningen Automatisk avstängning när ingen är närvarande.

## 3. Drift

### 3.6.4 Funktion för luftflöde efter årstid



① Välj önskad inställning med knappen [F4].  
AV → Endast kylning → Endast uppvärmning → Kylning/Uppvärmning → AV...

När du har ändrat inställningen trycker du på knappen [VÄLJ] för att spara inställningen.

AV: funktionen är inaktiverad.  
Endast kylning: när termostaten stängs av i kylningsläget rör sig fläktbladen upp och ned.

Endast uppvärmning: när termostaten stängs av i uppvärmningsläget rör sig fläktbladen i den horisontella luftflödesriktningen så att luften cirkulerar.

Kylning/Uppvärmning: funktionen är aktiverad i både kylnings- och uppvärmningsläget.

\* Luftflödesriktningen måste vara inställd på "Auto" om du ska kunna aktivera den här funktionen.

#### Observeranden:

Människor som befinner sig på följande platser kan inte kännas av.

- Längs med den vägg där luftkonditioneringssystemet har installerats
- Direkt under luftkonditioneringssystemet
- Där det finns hinder, såsom möbler, mellan personen och luftkonditioneringssystemet

Människor känns inte av i följande situationer.

- Rumstemperaturen är hög.
  - Personen bär tjocka kläder och hans/hennes hud är inte blottad.
  - Ett värmeelement med vilket temperaturen ändras väsentligt finns i närheten.
  - Vissa värmekällor, såsom ett litet barn eller djur, kanske inte känns av.
  - En värmekälla är stilla under en längre period.
- 3D i-See-sensorn aktiveras ungefär en gång var tredje minut för att mäta golvtemperaturen och känna av människor i rummet.
- Det intermittenta ljudet är ett normalt ljud som hörs när 3D i-See-sensorn rör sig från sida till sida.
  - När MA-fjärrkontrollen används för att styra flera köldmediesystem går det inte att använda funktionen "Automatisk avstängning när ingen är närvarande".

## 4. Timer

■ Timerfunktionerna varierar mellan olika fjärrkontroller.

■ Se bruksanvisningen som följer med samtliga fjärrkontroller för mer information om hur du använder fjärrkontrollen.

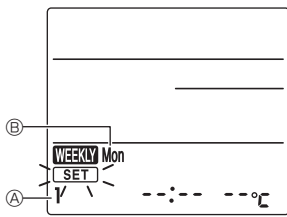

Fig. 1



Fig. 2



Fig. 3



Fig. 4

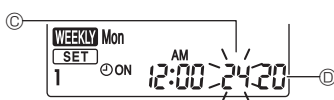

Fig. 5

#### Veckoschema (trådlös fjärrkontroll)

■ Veckoschemat kan ställs in på fyra driftmönster för varje veckodag. Inställningarna innefattar tider för på och av samt inställd temperatur.

#### <Redigeringsläge>

1. Växling till redigeringsläge

- ① Tryck på knappen [EDIT] när enheten är i drift eller stoppad.  
[SET] blinkar. (Fig. 1)

2. Välja inställningsmönster

- ① Tryck på knappen [1~4] för att välja numret för inställningsmönstret.  
Varje gång som knappen [1~4] trycks in kommer mönsternumret ① att ändras i följande ordning: 1 → 2 → 3 → 4.

3. Val av veckodag

- ① Tryck på knappen [DAY] för att välja den veckodag som ska ställas in.  
Varje gång som knappen [DAY] trycks in kommer veckodagen ② att ändras i följande ordning: Mon → Tue → Wed → Thu → Fri → Sat → Sun → All days.

4. Välja driftinställningar

- ① Tryck på knappen [ON/OFF] för att välja inställning för på eller av. (Fig. 2)  
⊙ON (⊙OFF) tänds.  
Varje gång som knappen [ON/OFF] trycks in kommer inställningen att ändras i följande ordning: ⊙ON → ⊙OFF.

- ② Tryck på knappen [TIME] för att välja drifttid. (Fig. 3)

Drifttiden blinkar.  
Ställ in drifttiden med knapparna [↑] [↓].

• Drifttiden kan anges i stigande intervaller om 10 minuter.

- ③ Tryck på knappen [TEMP] för att välja önskad temperatur. (Fig. 4)

Den inställda temperaturen blinkar.  
Ställ in temperaturen med knapparna [↑] [↓].

• När inställningen är av kan inte temperaturen ställas in.

När läget AUTO (två inställningspunkter) är aktiverat, trycker du på knappen [TEMP] för att växla mellan den övre gränsen ③ och den undre gränsen ④. (Fig. 5)

- ④ Genom att trycka på knappen [DELETE] kommer inställningarna för mönsternumret för den visade veckodagen att raderas.

- ⑤ Upprepa steg 2-4 för att välja inställningar för varje dag i veckan.

#### <Överföra inställningarna>

Rikta den trådlösa fjärrkontrollen mot mottagaren på inomhusenheten och tryck på en knapp. Kontrollera att inomhusenheten ger ifrån sig 7 signaler.

Tryck på knappen [SET].

#### <Aktivera veckoschema>

Tryck på knappen [ON/OFF WEEKLY].

Veckoschemat arbetar när [WEEKLY] är aktiverad.

• Veckoschemat är inte aktivt när timern On/Off (på/av) är aktiverad.

Veckoschemat aktiveras när alla inställningar för timern On/Off (på/av) har utförts.

## 5. Skötsel och rengöring

### ■ Filterinformation

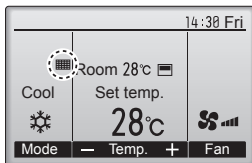

☐ kommer visas på den primära displayen i läget Högsta när det är dags att rengöra filtren.

**Tvätta, rengör eller byt ut filtren när detta visas. Se instruktionshandboken för inomhusenheten.**

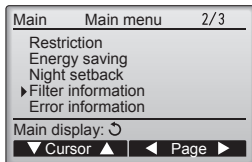

Välj "Filter information" (Filterinformation) på Huvudmenyn (se sidan 152) och tryck sedan på knappen [VÄLJ].

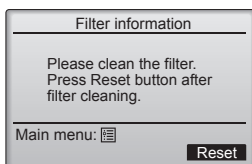

Tryck på knappen [F4] för att återställa filtersymbolen. Se instruktionshandboken för inomhusenheten hur filtret rengörs.



Välj "OK" med knappen [F4].

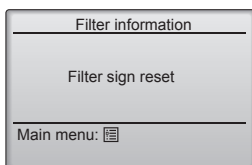

En bekräftelse kommer att visas.

Navigera mellan menyerna

- För att återgå till Huvudmenyn ..... knappen [MENY]
- För att återgå till föregående meny ..... knappen [TILLBAKA]

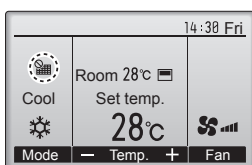

När ☐ visas på den primära displayen i läget Högsta, är systemet centralstyrt och filtersymbolen kan inte återställas.

Om två eller fler inomhusenheten är anslutna, kan tiden för filterrengöring vara olika för olika enheter, beroende på filtertyp.

Ikonen ☐ visas när filtret på huvudenheten ska rengöras.

När filtersymbolen återställs, återställs den ackumulerade drifttiden för alla enheter.

Ikonen ☐ ska visas efter en viss drifttid, under förutsättning att inomhusenheten är installerade i utrymmen med normal luftkvalitet. Beroende på luftkvaliteten, kan filtret behöva rengöras oftare.

Den ackumulerade tid då filtret behöver rengöras är modellberoende.

- Den här indikeringen saknas på trådlösa fjärrkontroller.

#### ⚠ Försiktighet:

- **Be att en auktoriserad person rengör filtre.**

#### ► Rengöring av filtren

- Rengör filtren med en dammsugare. Om du inte har en dammsugare kan man knacka filtren mot ett hårt föremål för att få bort smuts och damm.
- Om filtren är synnerligen smutsiga kan man tvätta dem i ljummet vatten. Se till att allt rengöringsmedel sköljs bort ordentligt och låt filtren torka helt innan de monteras tillbaka i enheten.

#### ⚠ Försiktighet:

- **Torka ej filtren i direkt solljus eller vid en värmekälla, t.ex en elektrisk brasa, det kan göra att de blir skeva.**
- **Tvätta ej filtren i hett vatten (över 50°C), det kan göra att de blir skeva.**
- **Se till att luftfiltren alltid är monterade. Om enheten drivs utan luftfilter kan det skada den.**

#### ⚠ Försiktighet:

- **Stäng av enheten och strömförsörjningen innan du börjar rengöringen.**
- **Inomhusenheterna är utrustade med filter som tar bort damm i luften som sugs in. Rengör filtren på de sätt som visas i bilderna som följer.**

#### ► Borttagning av filter

#### ⚠ Försiktighet:

- **Försiktighetsåtgärder måste vidtas för att skydda ögonen från damm när filtret tas bort. Om du klättrar upp på en stol måste du vara försiktig så att du inte trillar.**
- **Ta inte på metalldelarna inuti inomhusenheten när filtret tas bort, det kan orsaka skador.**

#### ■ SLZ-M-FA

- ① Dra spakarna på luftinloppets galler i den riktning som anges av pilen så öppnas den.
- ② Öppna inloppsgallret.
- ③ Lösögör spärr på mittenkanten av inloppsgallret och dra filtret framåt för att ta bort det.
  - Ⓐ Spakar på luftinloppets galler
  - Ⓑ Skyddsgaller
  - Ⓒ Inloppsgaller
  - Ⓓ Filter

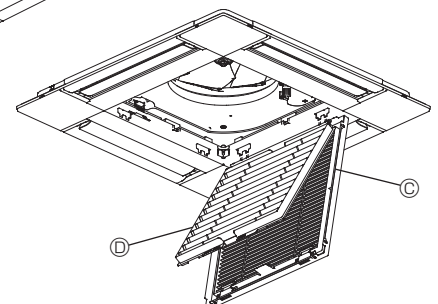
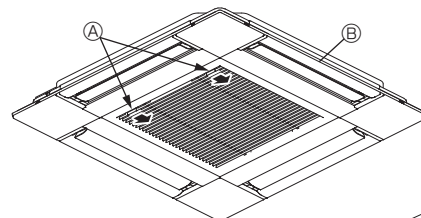

## 6. Nöddrift för trådlös fjärrkontroll

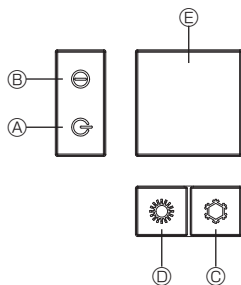
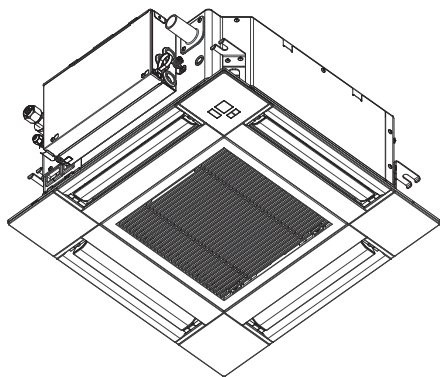

### När fjärrkontrollen inte kan användas

Om batterierna i fjärrkontrollen är urladdade eller om det är fel på fjärrkontrollen kan nöddrift tas i bruk genom att trycka på knapparna för nödfallsdrift på gallret.

- Ⓐ lampa för DEFROST/STAND BY (avfrostning/standby)
- Ⓑ Funktionslampa
- Ⓒ Nöddrift för kylningsväxlaren
- Ⓓ Nöddrift för värmewäxlaren
- Ⓔ Mottagare

### Starta

- Tryck ned knappen ⚙️ Ⓒ i mer än 2 sekunder för att använda kylningsläget.
- Tryck ned knappen ⚙️ Ⓓ i mer än 2 sekunder för att använda uppvärmningsläget.
- När funktionslampan Ⓑ tänds startar enheten.

### Observeranden:

- **Detaljer om nödläge visas nedan.**

Detaljer om nödläge visas nedan.

Funktionsläge	COOL (kyla)	HEAT (värme)
Inställd temperatur	24°C	24°C
Fläkthastighet	Hög	Hög
Luftflödets riktning	Horisontellt	Nedåt 4 (5)

### Stoppa

- Stäng av genom att trycka ned knappen ⚙️ Ⓒ eller knappen ⚙️ Ⓓ i mer än 2 sekunder.

## 7. Felsökning

Problem?	Här är lösningen. (Enheten fungerar på normalt sätt.)
Luftkonditioneringsapparaten värmer eller kylar inte som den ska.	<ul style="list-style-type: none"> <li>■ Rengör filtret. (Luftflödet reduceras om filtret är smutsigt eller igensatt.)</li> <li>■ Kontrollera och justera temperaturinställningen.</li> <li>■ Kontrollera att det finns gott om fritt område kring utomhusenheten. Är inomhusenhetens luftintag eller utlopp blockerat?</li> <li>■ Har en dörr eller ett fönster inte lämnats öppet?</li> </ul>
Det dröjer länge innan det blåser varm luft från inomhusenheten när uppvärmningen startar.	■ Det blåser inte varm luft förrän inomhusenheten är tillräckligt uppvärmd.
I uppvärmningsläget stoppar luftkonditioneringsapparaten innan den inställda rumstemperaturen uppnåtts.	■ Vid låg utomhustemperatur och hög luftfuktighet kan rimfrost bildas på utomhusenheten. Utomhusenheten kör då en avfrostningssekvens. Den normala funktionen återupptas efter ungefär 10 minuter.
I kylningsläget stoppas luftkonditioneringsystemet när den inställda rumstemperaturen har uppnåtts.	■ För SLZ-M-FA-serien: när den inställda rumstemperaturen har uppnåtts i kylningsläget kör fläkten med den lägsta hastigheten.
Luftflödets riktning ändras när apparaten är igång, eller luftflödets riktning går inte att välja.	■ I uppvärmningsläget går skovlarna automatiskt till läget för vågrätt luftflöde vid låg luftflödestemperatur eller pågående avfrostning.
När luftflödets riktning ändras går skovlarna alltid först upp och sedan ner förbi inställningspositionen, innan de slutligen stannar i inställningspositionen.	■ När luftflödets riktning ändras går skovlarna till inställningspositionen efter att ha känt av baspositionen.
Ett ljud som från rinnande vatten, eller ett väsljud, hörs.	■ Dessa ljud kan höras när kylmedel strömmar genom luftkonditioneringsapparaten eller om kylmedelsflödet ändras.
Ett knak- eller knarrljud hörs.	■ Dessa ljud uppkommer när olika delar gnids mot varandra till följd av utvidgning eller sammandragning orsakad av temperaturväxlingar.
Det luktar illa i rummet.	■ Inomhusenheten suger in luft som innehåller gaser som kommer från väggarna, från mattor eller från möbler, eller lukt som satt sig i kläder, och blåser sedan ut denna luft i rummet.
Det kommer en vit dimma från inomhusenheten.	<ul style="list-style-type: none"> <li>■ Detta kan inträffa vid initieringen om såväl inomhustemperaturen som luftfuktigheten är hög.</li> <li>■ Under avfrostning kan sval luft blåsas ner och bilda en sådan dimma.</li> </ul>
Det kommer vatten eller ånga från utomhusenheten.	<ul style="list-style-type: none"> <li>■ I nedkylningsläget kan vatten bildas och droppa från de kalla rören och fogarna.</li> <li>■ I uppvärmningsläget kan vatten bildas och droppa från värmewäxlaren.</li> <li>■ I avfrostningsläget avdunstar vatten på värmewäxlaren och bildar vattenånga.</li> </ul>
"⚙️" visas i fjärrkontrollens display.	■ Under centralkontroll visas "⚙️" i fjärrkontrollens display och luftkonditioneringsapparaten kan inte startas eller stoppas med fjärrkontrollen.
Om luftkonditioneringsapparaten startas på nytt direkt efter att ha stoppats händer ingenting när man trycker på ON/OFF-knappen (på/av).	<ul style="list-style-type: none"> <li>■ Vänta i ungefär tre minuter.</li> <li>(Funktionen avbryts för att skydda luftkonditioneringsapparaten.)</li> </ul>

## 7. Felsökning

Problem?	Här är lösningen. (Enheten fungerar på normalt sätt.)												
Luftkonditioneringen startar utan att ON/OFF-knappen (på/av) har tryckts in.	<ul style="list-style-type: none"> <li>Har påslagningstimmern ställts in? Stäng av luftkonditioneringsapparaten med ON/OFF-knappen (på/av).</li> <li>Är luftkonditioneringsapparaten ansluten till en central fjärrkontroll? Kontakta de personer som reglerar luftkonditioneringsapparaten.</li> <li>Visas "🌀" i fjärrkontrollens display? Kontakta de personer som reglerar luftkonditioneringsapparaten.</li> <li>Är funktionen för automatisk återställning efter strömavbrott aktiverad? Stäng av luftkonditioneringsapparaten med ON/OFF-knappen (på/av).</li> </ul>												
Luftkonditioneringsapparaten stoppar utan att ON/OFF-knappen (på/av) har tryckts in.	<ul style="list-style-type: none"> <li>Har franslagningstimmern ställts in? Starta om luftkonditioneringsapparaten med ON/OFF-knappen (på/av).</li> <li>Är luftkonditioneringsapparaten ansluten till en central fjärrkontroll? Kontakta de personer som reglerar luftkonditioneringsapparaten.</li> <li>Visas "🌀" i fjärrkontrollens display? Kontakta de personer som reglerar luftkonditioneringsapparaten.</li> </ul>												
Timerfunktionen för luftkonditioneringsapparaten kan inte ställas in.	<ul style="list-style-type: none"> <li>Är timerinställningarna ogiltiga? Om timern kan ställas in visas "🕒" eller "🕒" i fjärrkontrollens display.</li> </ul>												
"PLEASE WAIT" (vänta) visas i fjärrkontrollens display.	<ul style="list-style-type: none"> <li>Initialinställningarna utförs. Vänta i ungefär 3 minuter.</li> </ul>												
En felkod visas i fjärrkontrollens display.	<ul style="list-style-type: none"> <li>Skyddsanordningarna har aktiverats för att skydda luftkonditioneringsapparaten.</li> <li>Försök inte reparera denna utrustning själv. Slå av strömbrytaren omedelbart och kontakta återförsäljaren. Upplys återförsäljaren om modellbeteckningen och om vad som visades i fjärrkontrollens display.</li> </ul>												
Ett ljud som från rinnande vatten eller en roterande motor kan höras.	<ul style="list-style-type: none"> <li>När en nedkylning inaktiveras kör tömningspumpen en liten stund och stoppar sedan. Vänta i ungefär 3 minuter.</li> </ul>												
Fläktbladen rör sig inte eller det händer inget med inomhusenheten när jag använder den trådlösa fjärrkontrollen.	<ul style="list-style-type: none"> <li>Fläktmotorns kontaktdon och signalmottagaren kanske inte är anslutna korrekt. Be en installatör att kontrollera anslutningarna. (Färgerna för han- och honkontakten måste stämma överens.)</li> </ul>												
Ljudet är högre än specifikationerna.	<ul style="list-style-type: none"> <li>Som framgår av tabellen nedan påverkas ljudnivån inomhus av rummets akustik. Ljudnivån blir högre än den specificerade nivån, som uppmättes i ett ekofritt rum.</li> </ul> <table border="1"> <thead> <tr> <th></th> <th>Rum med hög ljusabsorbans</th> <th>Normala rum</th> <th>Rum med låg ljusabsorbans</th> </tr> </thead> <tbody> <tr> <td>Exempel på olika platser</td> <td>Radiostudio, musikrum och liknande</td> <td>Reception, hotellobby och liknande</td> <td>Kontor, hotellrum</td> </tr> <tr> <td>Ljudnivåer</td> <td>3 till 7 dB</td> <td>6 till 10 dB</td> <td>9 till 13 dB</td> </tr> </tbody> </table>		Rum med hög ljusabsorbans	Normala rum	Rum med låg ljusabsorbans	Exempel på olika platser	Radiostudio, musikrum och liknande	Reception, hotellobby och liknande	Kontor, hotellrum	Ljudnivåer	3 till 7 dB	6 till 10 dB	9 till 13 dB
	Rum med hög ljusabsorbans	Normala rum	Rum med låg ljusabsorbans										
Exempel på olika platser	Radiostudio, musikrum och liknande	Reception, hotellobby och liknande	Kontor, hotellrum										
Ljudnivåer	3 till 7 dB	6 till 10 dB	9 till 13 dB										
Ingenting visas i den trådlösa fjärrkontrollens display. Displayen är svag eller signaler tas bara emot av inomhusenheten när fjärrkontrollen befinner sig mycket nära den.	<ul style="list-style-type: none"> <li>Batterierna är svaga. Byt ut batterierna och tryck på Reset-knappen.</li> <li>Kontrollera att batterierna sitter i rätt riktning (+, -) om det inte räcker.</li> </ul>												
Funktionslampan nära mottagaren för den trådlösa fjärrkontrollens signal på inomhusenheten blinkar.	<ul style="list-style-type: none"> <li>Självdagnostiken har aktiverats för att skydda luftkonditioneringsapparaten.</li> <li>Försök inte reparera denna utrustning själv. Slå av strömbrytaren omedelbart och kontakta återförsäljaren. Upplys återförsäljaren om modellbeteckningen.</li> </ul>												
Den trådlösa fjärrkontrollen fungerar inte (inomhusenheten ljuder 4 gånger).	<ul style="list-style-type: none"> <li>Växla inställningen för autoläge till AUTO (en inställningspunkt) eller AUTO (dubbel inställningspunkt). Mer information finns i meddelande (A5-ark) eller i installationshandboken.</li> </ul>												

## 8. Installation, flyttning och inspektion

### Installationsplats

Undvik att installera luftkonditioneringsapparaten på följande platser.

- Där brandfarliga gaser kan läcka ut.

### ⚠ Försiktighet:

**Installera inte enheten på platser där brandfarlig gas kan läcka ut. Om gasläckage uppstår och gas samlas kring enheten kan det förorsaka explosion.**

- Där det finns mycket maskinolja.
- Saltig omgivning så som strandområden.
- Där sulfidgas genereras som vid hetvattenkällor.
- Där olja stänker eller där luften innehåller oljerök.

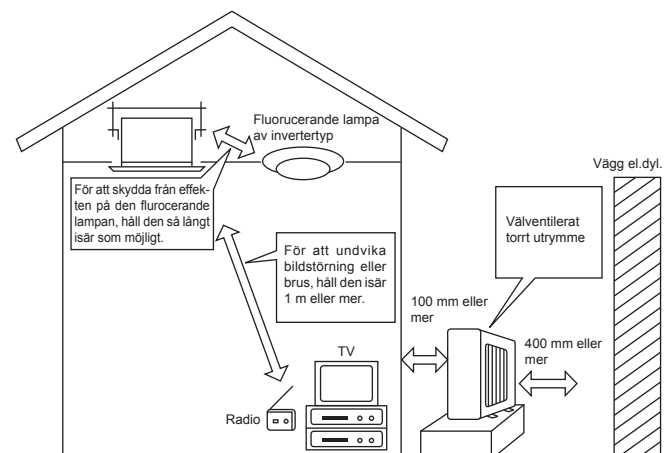



## 8. Installation, flyttning och inspektion

### ⚠ Varning:

Om luftkonditioneringen fungerar men inte kyler eller värmer upp rummet (beroende på modell), bör återförsäljaren kontaktas eftersom det kan bero på kylmedelsläckage. Fråga alltid serviceteknikern om kylmedelsläckor finns eller inte när reparationer utförs.

Kylmedlet som är laddat i luftkonditioneringen är säkert. Kylmedel läcker vanligtvis inte, om kylmedel dock läcker ut inomhus och kommer i kontakt med värmen från en värmefläkt, element, ugn el.dyl., kommer skadliga substanser att alstras.

### Elarbeten

- Se till att luftkonditioneringsapparaten har en egen krets för strömförsörjning.
- Se till att du iaktar huvudströmbrytarens maximala spänning.

### ⚠ Varning:

- Kunden bör inte installera denna enhet. En felaktigt installerad enhet kan ge upphov till brand, elchock, skada genom fallande enhet, vattenläckage etc.
- Koppla inte in via en skarvdosa eller förlängningssladd och koppla inte in många laster i ett eluttag. Brand eller elchock kan uppstå på grund av dålig kontakt, dålig isolering, för hög ström etc. Kontakta din återförsäljare.

### ⚠ Försiktighet:

- Se till att jorda  
Anslut inte jordledningen till gas- eller vattenledningar, åskledare eller telefonens jordledning.  
Felaktig jordning av enheten kan orsaka elchocker.
- Montera en jordfelsbrytare beroende på var enheten ska monteras (fuktig plats etc).  
Om en jordfelsbrytare inte används kan det uppstå elchocker.

### Kontroll och underhåll

- När luftkonditioneringsapparaten använts under flera säsonger kan kapaciteten avta beroende på smuts inuti enheten.
- Beroende på omständigheterna vid användning, kan lukt genereras eller avdunstat vatten förhindras i att rinna ut pga. smuts, damm el.dyl.
- Det rekommenderas att du låter genomföra underhåll och inspektion (debiteras) av en specialist utöver det normala underhållet. Kontakta din återförsäljare.

### Tänk också på driftsljud

- Lägg ingenting framför luftutblås på utomhusenheten. Det kan förorsaka en sänkning av kapaciteten eller en ökning av driftsljuden.
- Om onormala ljud hörs under driften, kontakta din återförsäljare.

### Flyttning

- Om luftkonditioneringsapparaten ska flyttas eller tas bort p.g.a. ombyggnad, flyttning el.dyl., krävs specialteknik och -kunskap.

### ⚠ Varning:

Reparation eller flyttning ska inte utföras av kunden.

Om detta görs på fel sätt kan det förorsaka brand, elchock, skada genom fallande enhet, kroppsskada eller vattenläckage.

### Att kasta bort

- När du vill kasta bort denna produkt ska du först kontakta din återförsäljare.

Om du har frågor, kontakta din återförsäljare.

## 9. Specifikationer

Modell	SLZ-M15FA	SLZ-M25FA	SLZ-M35FA	SLZ-M50FA	SLZ-M60FA
Strömförsörjning (Spänning <V>, Frekvens <Hz>)	~/N, 230V, 50Hz				
Nominell effekt (endast inomhus) <kW>	0,02	0,02	0,02	0,03	0,04
Nominell strömstyrka (endast inomhus) <A>	0,17	0,20	0,24	0,32	0,43
Mått (höjd) <mm>	245 (10)				
Mått (bredd) <mm>	570 (625)				
Mått (djup) <mm>	570 (625)				
Fläktens luftflödes hastighet (Låg-Medium-Hög) <m <sup>3</sup> /min>	6,0 - 6,5 - 7,0	6,5 - 7,5 - 8,5	6,5 - 8,0 - 9,5	7,0 - 9,0 - 11,5	7,5 - 11,5 - 13,0
Ljudnivå (Låg-Medium-Hög) <dB>	24 - 26 - 28	25 - 28 - 31	25 - 30 - 34	27 - 34 - 39	32 - 40 - 43
Nettovikt <kg>	15 (3)				

Observeranden : 1. Denna siffra ( ) anger gallret.

2. Rätten förbehålls för ändringar av specifikationer utan meddelande.

### Garanterat funktionsomfång

		Inomhus	Utomhus
Svalt	Övre gräns	32°C DB, 23°C WB	46°C DB, –
	Nedre gräns	21°C DB, 15°C WB	-10°C DB, – / -15°C DB, -*1
Varmt	Övre gräns	27°C DB, –	24°C DB, 18°C WB
	Nedre gräns	20°C DB, –	-10°C DB, -11°C WB

\*1 Beror på utomhusenheten.

Enheter bör installeras av behörig installatör enligt lokala föreskrifter.

## İçindekiler

1. Güvenlik Önlemleri .....	162	6. Kablosuz Uzaktan Kumanda İçin Acil İşletim .....	175
2. Parça adları .....	163	7. Arızanın bulunması ve giderilmesi .....	175
3. Çalışma .....	166	8. Kurulum, yer değişikliği ve kontrol .....	176
4. Zamanlayıcı .....	173	9. Spesifikasyonları .....	177
5. Bakım ve temizleme .....	174		

### Not



Fig. 1

**Bu sembol sadece EU ülkeleri için geçerlidir.**

**Bu sembol 2012/19/EU sayılı direktif, Madde 14 Kullanıcılar için bilgiler ve Ek IX'e ve/veya 2006/66/EC sayılı direktif Madde 20 son kullanıcılar için bilgiler ve Ek II'ye uygundur.**

MITSUBISHI ELECTRIC ürününüz geri dönüşümü ve/veya yeniden kullanımı mümkün olan yüksek kaliteli malzeme ve bileşenlerle tasarlanmış ve üretilmiştir. Bu sembol elektrik ve elektronik ekipmanların, pil ve akümülatörlerin ömürleri sona erdiğinde ev atıklarınızdan ayrı olarak bertaraf edilmesi gerektiği anlamına gelmektedir. Sembolün altında bir kimyasal sembol varsa (Fig. 1), bu kimyasal sembol pil ya da akümülatörün belirli konsantrasyonlarda ağır metal içerdiğini gösterir.

Bu şu şekilde gösterilir: Hg: cıva (0,0005%), Cd: kadmiyum (0,002%), Pb: kurşun (0,004%)

Avrupa Birliği'nde kullanılmış elektrik ve elektronik ürünler, pil ve akümülatörler için ayrı toplama sistemleri mevcuttur.

Lütfen bu ekipmanı, pil ve akümülatörleri yerel atık toplama/geri dönüşüm merkezinde doğru bir şekilde bertaraf edin.

Lütfen yaşadığımız çevreyi korumamızda bize yardımcı olun!

### Not:

Bu kullanım kılavuzundaki "Kabloluz uzaktan kumanda" ifadesi sadece PAR-33MAA içindir. Diğer uzaktan kumanda ile ilgili bilgiye ihtiyaç duyduğunuzda, lütfen bu kutuda bulunan talimat kitapçığına başvurun.

## 1. Güvenlik Önlemleri

- Üniteyi monte etmeden önce "Güvenlik Önlemleri"nin hepsini okumalısınız.
- Güvenlikle ilgili çok önemli noktalar "Güvenlik Önlemleri"nde açıklanmıştır. Lütfen bunlara kesinlikle uyunuz.
- Lütfen sisteme bağlamadan önce elektrik kurumuna haber verin veya onayını alın.

### Metinde kullanılan simgeler

#### ⚠ Uyarı:

Kullanıcı açısından yaralanma veya ölüm tehlikesinin önüne geçmek için alınması gereken önlemleri açıklar.

#### ⚠ Dikkat:

Cihazın hasar görmesini önlemek için alınması gereken önlemleri açıklar.

### Resimlerde kullanılan simgeler

⚡ : Topraklanması gereken parçaları gösterir.

## ÜNİTE ÜZERİNDE GÖSTERİLEN SEMBOLLERİN ANLAMLARI

	<b>UYARI</b> (Yangın tehlikesi)	Bu işaret sadece R32 soğutucu madde içindir. Soğutucu madde türü dış ünitenin bilgi plakasının üzerinde yazılıdır. Soğutucu madde R32 ise bu üniteye yanıcı bir soğutucu madde kullanılıyor demektir. Soğutucu madde sızarak ateş veya sıcak parçalarla temas ederse zararlı gazlar ortaya çıkar ve yangın tehlikesi oluşur.
		Çalıştırmaya başlamadan önce ÇALIŞTIRMA KILAVUZU dokümanını dikkatlice okuyun.
		Servis personelinin çalışma öncesinde ÇALIŞTIRMA KILAVUZU ve MONTAJ KILAVUZU dokümanlarını okuması zorunludur.
		Daha fazla bilgi ÇALIŞTIRMA KILAVUZU, MONTAJ KILAVUZU ve benzeri dokümanlarda bulunabilir.

### ⚠ Uyarı:

- Bu cihazlar kamu tarafından erişilebilir değildir.
- Bu cihaz kullanıcı tarafından monte edilmelidir. Satıcıdan veya başka bir yetkili şirketten cihazı monte etmesini isteyiniz. Eğer cihaz doğru monte edilmezse su kaçağı, elektrik çarpması veya yangın söz konusu olabilir.
- Ünitenin üzerine hiçbir şey yerleştirmeyiniz veya koymayınız.
- Cihazın üzerine su sıçratmayınız ve elleriniz ıslakken üniteye dokunmayınız. Elektrik çarpabilir.
- Cihazın yakınında yanıcı gaz püskürtmeyiniz. Bu, yangına yol açabilir.
- Cihazdan çıkan havayla temas gelebilecekleri yerlere gaz sobası veya bafıka açık alevli cihaz koymayınız. Bu, yanmanın tam olarak gerçekleşmemesine yol açabilir.
- Dış ünite çalışırken ön paneli veya vantilatör mahfazasını yerlerinden çıkarmayınız.
- Aşırı derecede anormal gürültü veya titreşim saptarsanız, cihazı durdurunuz, elektrik şalterini kapatınız ve cihazı aldığınız şirketle temasa geçiniz.
- Cihazın giriş veya çıkışlarına asla parmaklarınızı veya değnek vb. şeyleri sokmayınız.
- Tuhaf bir koku duyarsanız cihazı kullanmayınız. Elektrik şalterini kapatıp yetkili satıcıya danışınız. Bunun yapılmaması, arızaya, elektrik çarpmasına veya yangına yol açabilir.
- Bu klima çocuklar veya zihnen ehliyetsiz kişiler tarafından gözetimsiz KULLANILMAMALIDIR.
- Küçük çocuklar gözetim altında bulundurulurken klimayla oynamalarına imkân verilmemelidir.
- Eğer soğutucu gazı dışarı püskürür veya kaçak yaparsa klima cihazını durdurunuz; odayı iyice havalandırınız ve yetkili satıcınıza temasa geçiniz.
- Bu cihaz, uzman veya kalifiye personel tarafından atölyelerde, hafif sanayide ve çiftliklerde kullanıma ya da belirtilen kişilerin ticari amaçlı kullanımına uygundur.

- Bu cihaz, gözetim altında olan ya da kendilerine cihazın güvenli kullanımıyla ilgili talimatların anlatıldığı, cihazın neden olabileceği tehlikeleri anlamış olan, 8 yaş ve üzeri çocuklar ile fiziksel, duyuşsal veya zihinsel becerileri düşük ya da deneyim ve bilgi eksikliği olan kişiler tarafından kullanılabilir. Çocuklar cihazla oynamamalıdır. Gözetim altında olmadıkları takdirde çocukların temizlik ve kullanıcı bakımı yapmalarına izin verilmemelidir.
- Bu cihaz, güvenliklerinden sorumlu biri tarafından cihaz kullanımına ilişkin talimat ve denetim sağlanmadığı sürece, düşük fiziksel, duyuşsal ve zihinsel yetenekli veya deneyim ve bilgi birikimi eksik kişilerin (çocuklar dahil) kullanımını için uygun değildir.
- Çocuklar gözetim altında tutulmalı, cihazla oynamamaları sağlanmalıdır.
- Klimayı monte ederken, yerini değiştirirken ya da bakım yaparken, soğutucu madde hatlarını doldurmak için sadece dış ünite üzerinde yazılı soğutucu maddeyi kullanın. Bu soğutucuyu diğer soğutucularla karıştırmayın ve hatlarda hava kalmamasını sağlayın. Havanın soğutucuyla karışması, soğutucu hattında anormal bir basınç oluşmasına neden olabilir ve bu da patlamaya veya diğer tehlikelerin ortaya çıkmasına neden olabilir. Sistem için belirtilenden farklı bir soğutucunun kullanılması mekanik arızaya, sistemin bozulmasına veya ünitenin arızalanmasına neden olabilir. Bu durum, en kötü ihtimalde ürün güvenliğinin sağlanması açısından bir engel ortaya çıkarabilir.
- Bu ünite dış ünitenin montaj kılavuzunda belirtilen zemin alanından daha geniş odalara monte edilmelidir. Dış ünite montaj kılavuzuna bakın.
- Üreticinin tavsiyeleri dışında buz çözme işlemini veya temizleme sürecini hızlandıracak yöntemler kullanmayın.
- Bu cihaz sürekli çalışan ateşleme kaynaklarının (örneğin: açık alev, gazla çalışan bir cihaz veya elektrikli ısıtıcı) bulunmadığı bir odada saklanmalıdır.
- Delmeyin veya yakmayın.
- Unutmayın, soğutucu maddelerin her zaman belirgin bir kokusu olmayabilir.

# 1. Güvenlik Önlemleri

## ⚠ Dikkat:

- Düğmelere basmak için sivri nesnelere kullanmayınız; bu, uzaktan kumanda ünitesini zedeleyebilir.
- Dış ve iç ünitelerin giriş ve çıkışlarının önünü asla kapatmayınız veya örtmeyiniz.

# 2. Parça adları

## ■ İç Ünite

	SLZ-M-FA
Fan aşamaları	3 basamak
Pervane	Salınımlı otomatik
Izgara	-
Filtre	Uzun ömür
Filtre temizleme göstergesi	2.500 Saat
Kablosuz uzaktan kumanda model No. ayarı	002

## Cihazın atılması

Cihazı atmanız gerektiği zaman yetkili satıcınıza danışınız.

## ■ SLZ-M-FA

4-yönlü Kaset Döşemesi

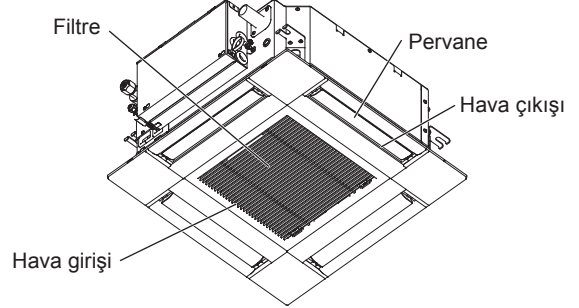

## ■ Kablolu Uzaktan Kumanda

### Kumanda arayüzü

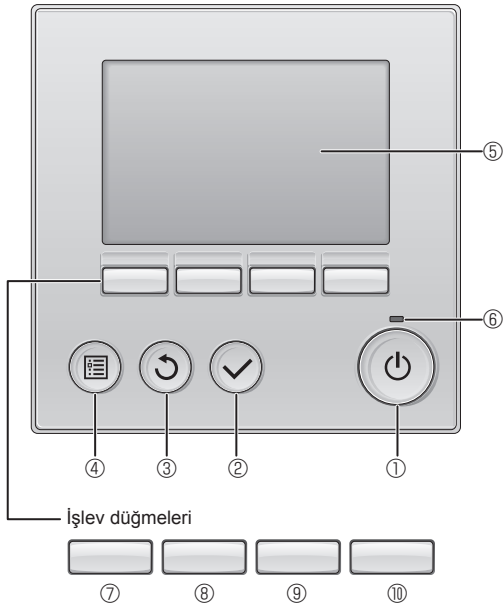

Düğmelerin işlevleri ekrana bağlı olarak değişiklik gösterir. Söz konusu ekranda hangi işlevi gerçekleştirdiklerini öğrenmek için LDC'nin altında görünen düğme işlev kılavuzuna bakın. Sistem, merkezi olarak kontrol edilirken kilitli düğmeyle ilgili düğme işlev kılavuzu görüntülenmez.

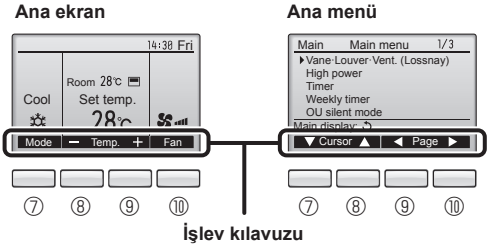

### ① [AÇMA/KAPATMA] düğmesi

İç üniteyi AÇMAK/KAPATMAK için basın.

### ② [SEÇİM] düğmesi

Ayarı kaydetmek için basın.

### ③ [GERİ DÖN] düğmesi

Önceki ekrana dönmek için basın.

### ④ [MENÜ] düğmesi

Ana Menüü açmak için basın.

### ⑤ LCD Arka Aydınlatma

Çalışma ayarları görüntülenir.

Arka aydınlatma kapalıyken herhangi bir düğmeye basılması arka aydınlatmayı açar ve aydınlatma ekrana bağlı olarak belli bir süre açık kalır.

Arka aydınlatma kapalıyken, herhangi bir düğmeye basılması arka aydınlatmayı açar ancak düğmenin işlevini yerine getirmez. (bu yalnızca [AÇMA/KAPATMA] düğmesi için geçerli değildir)

### ⑥ AÇIK/KAPALI lambası

Ünite çalışırken bu lamba yeşil renkte yanar. Uzaktan kumanda başlatırken veya hata olduğunda lamba yanıp söner.

### ⑦ İşlev düğmesi [F1]

Ana ekran: Çalışma modunu değiştirmek için basın.

Ana menü: İmleci aşağı hareket ettirmek için basın.

### ⑧ İşlev düğmesi [F2]

Ana ekran: Sıcaklığı azaltmak için basın.

Ana menü: İmleci yukarı hareket ettirmek için basın.

### ⑨ İşlev düğmesi [F3]

Ana ekran: Sıcaklığı artırmak için basın.

Ana menü: Önceki sayfaya gitmek için basın.

### ⑩ İşlev düğmesi [F4]

Ana ekran: Fan hızını değiştirmek için basın.

Ana menü: Sonraki sayfaya gitmek için basın.

## 2. Parça adları

### Ekran

Ana ekran iki farklı modda görüntülenebilir: "Full" (Tam) ve "Basic" (Temel) Fabrika ayarı "Full" (Tam) olarak yapılmıştır. "Basic" (Temel) moda geçmek için, bu ayarı Ana ekran ayarından değiştirin. (Uzaktan kumanda ile birlikte verilen kullanım kılavuzuna bakın.)

<Tam mod>

\* Tüm simgeler açıklama amacıyla görüntülenir.

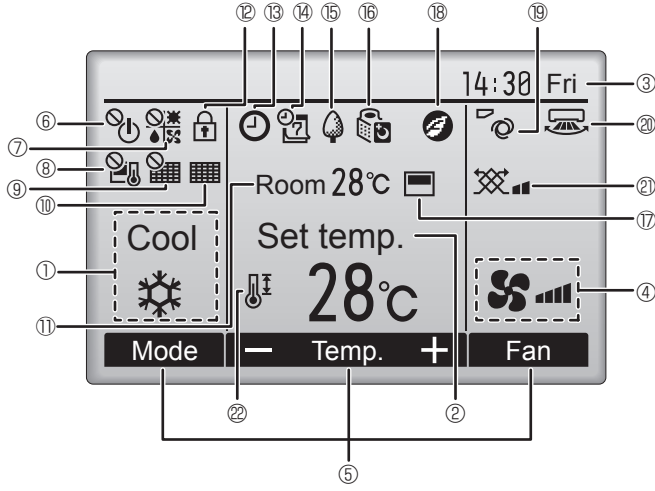

<Temel mod>

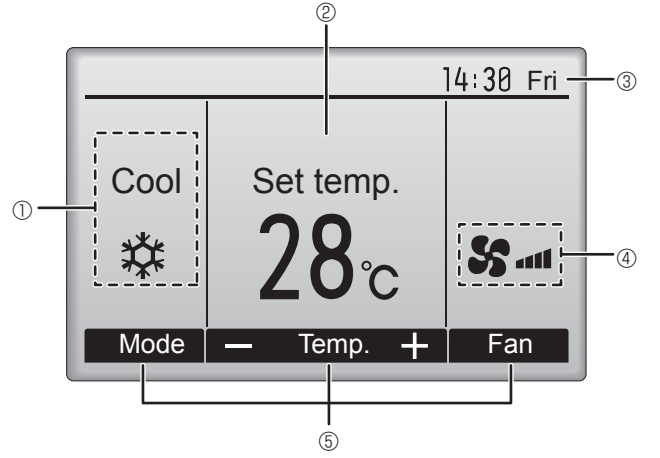

#### ① Çalışma modu

İç ünite çalışma modu burada görüntülenir.

#### ② Ön ayar sıcaklığı

Ön ayar sıcaklığı burada görünür.

#### ③ Saat (Montaj Kılavuzuna bakın.)

Geçerli zaman burada görünür.

#### ④ Fan hızı

Fan hızı ayarı burada görünür.

#### ⑤ Düğme işlevi kılavuzu

İlgili düğmelerin işlevleri burada görüntülenir.



AÇMA/KAPATMA işlemi merkezi olarak kontrol edilirken görüntülenir.



Çalışma modu merkezi olarak kontrol edilirken görüntülenir.



Ön ayar sıcaklığı merkezi olarak kontrol edilirken görüntülenir.



Filtre sıfırlama işlevi merkezi olarak kontrol edilirken görüntülenir.



Filtreye bakım gerektiğini gösterir.

#### ⑪ Oda sıcaklığı (Montaj Kılavuzuna bakın.)

Geçerli oda sıcaklığı burada görünür.



Düğmeler kilitliken görüntülenir.



"On/Off timer", "Night setback" veya "Auto-off" zamanlayıcı işlevi etkinleştirildiğinde görüntülenir.

Zamanlayıcı merkezi kontrol sistemi tarafından devre dışı bırakıldığında ① görüntülenir.



Haftalık zamanlayıcı etkinken görüntülenir.



Üniteler enerji tasarruf modunda çalışırken görüntülenir. (İç ünitelerin bazı modellerinde görüntülenmeyecektir)



Dış üniteler sessiz modda çalışırken görüntülenir.



Uzaktan kumandadaki dahili termistör oda sıcaklığını izlemek için etkinleştirildiğinde (⑪).

⑪ oda sıcaklığını izlemek için iç ünite üzerindeki termistör etkinleştirildiğinde görüntülenir.



Üniteler 3D i-See sensörlü enerji tasarrufu modunda çalışırken görüntülenir.



Kanat ayarını gösterir.



Panjur ayarını gösterir.



Havalandırma ayarını gösterir.



Ön ayar sıcaklık aralığı kısıtlandığında görüntülenir.

Birçok ayar (AÇMA/KAPAMA, mod, fan hızı, sıcaklık hariç), Menü ekranından yapılabilir. (Uzaktan kumanda ile birlikte verilen kullanım kılavuzuna bakın.)

## 2. Parça adları

### ■ kablosuz uzaktan kumanda için

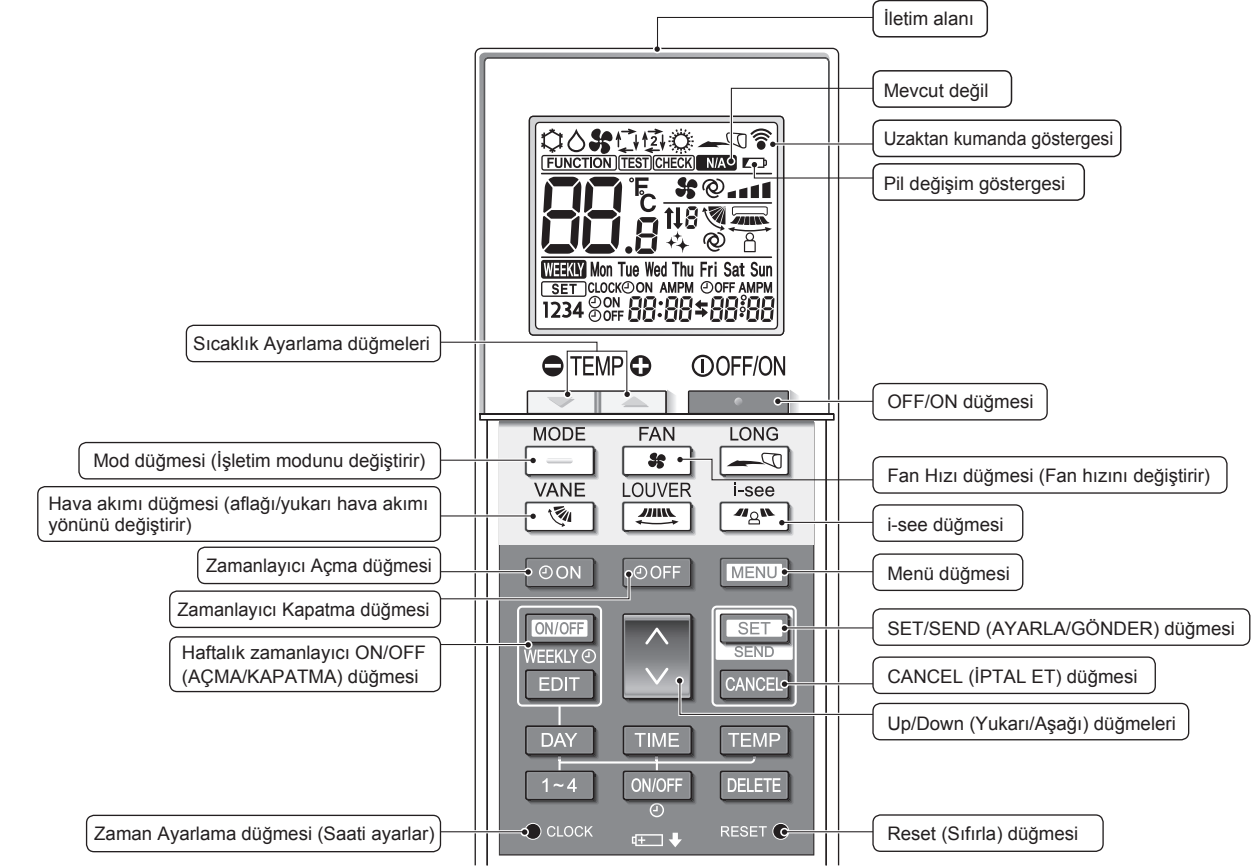

#### Çalışma modu

- Soğutma
- Kurutma
- Fan
- Otomatik (tek ayar noktası)
- Isıtma
- Otomatik\* (çift ayar noktası)

\* Başlangıç ayarı gereklidir. Montaj Kılavuzuna bakın.

#### Sıcaklığı ayarlamak

Sıcaklık birimleri değiştirilebilir. Bilgi için, Montaj Kılavuzuna bakın.

#### Kanat ayarı

Adım 1 Adım 2 Adım 3 Adım 4 Adım 5 Salınma Otomatik



#### Mevcut değil

Desteklenmeyen bir işlev seçildiğinde görüntülenir.

#### Pil değişim göstergesi

Kalan pil gücü düşük olduğunda görüntülenir.

#### Fan hızını ayarlamak



#### 3D i-see sensörü (Hava dağıtımı)

Varsayılan Direkt Endirekt Direkt ya da Endirekt seçildiğinde, kanat ayarı "Auto" (Otomatik) olarak ayarlanır.

## 2. Parça adları

### Notlar (Sadece kablosuz uzaktan kumandalar için):

- Kablosuz uzaktan kumanda cihazını kullanırken kumandayı iç mekan ünitesindeki alıcıya doğru yöneltin.
- Uzaktan kumanda, iç mekan ünitesine güç verildikten yaklaşık iki dakika sonra çalıştırılırsa iç mekan ünitesi başlangıçtaki otomatik kontrolü yaptığı için iki defa sesli uyarı verebilir.
- İç mekan ünitesi uzaktan kumandadan yayılan sinyalin alındığını teyit etmek için sesli uyarı verir. Sinyaller, ünitenin 45° sağ ve solundaki alanda üniteye doğru direkt bir hattan yaklaşık 7 metre mesafeye kadar alınabilir. Ancak floresan ışıklar ve güçlü ışık gibi aydınlatma, iç mekan ünitesinin sinyal alma kabiliyetini etkileyebilir.
- İç ünite üzerindeki alıcı yakınındaki işletim lambasının yanıp sönmesi birimin kontrol edilmesi gerektiğini göstermektedir. Servis için dağıtıcınıza danışın.
- Uzaktan kumandayı dikkatli kullanın! Uzaktan kumandayı düşürmeyin ve güçlü darbelere maruz bırakmayın. Bunun yanı sıra uzaktan kumandayı ıslatmayın ve yüksek nemlilikteki mekanlarda bırakmayın.
- Uzaktan kumandayı yanlış bir yere koymamak için uzaktan kumandayla beraber verilen tutacağı duvara monte edin ve kumandayı kullandıktan sonra tutacağı bırakmanızdan emin olun.
- Kablosuz uzaktan kumandayı kullandığınızda iç üniteden 4 kez bip sesi duyulursa, otomatik mod ayarını AUTO (OTOMATİK) (tek ayar noktası) moduna veya AUTO (OTOMATİK) (çift ayar noktası) moduna alın.  
Ayrıntılar için birlikte verilen Bildirim (A5 sayfası) veya Kurulum Kılavuzuna başvurun.

### ■ Dış ünite

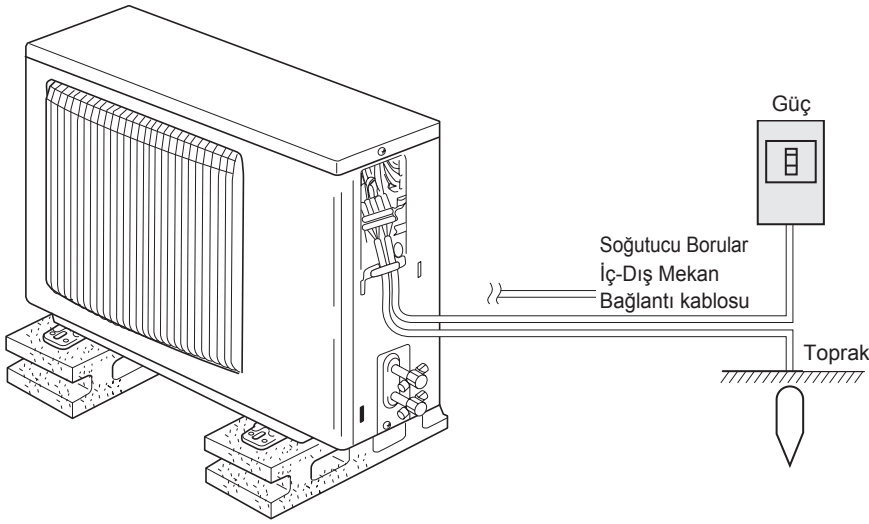

### Pil takma/değiştirme

1. Üst kapağı çıkarın, iki LR6 AA pil takın ve üst kapağı takın.

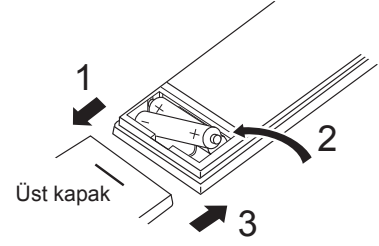

İki LR6 AA pil  
Önce pillerin negatif (-) uç-  
larını yerleştirin. Pilleri doğru  
yönde (+, -) yerleştirin!

2. Reset (Sıfırla) düğmesine basın.

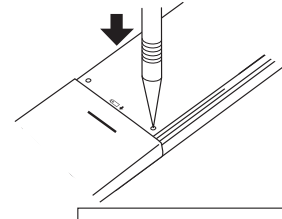

Reset (Sıfırla) düğmesine  
sivri uçlu bir nesne ile basın.

## 3. Çalışma

- Çalıştırma yöntemi konusunda, uzaktan kumandanın yanında gönderilen çalıştırma kılavuzuna bakın.

### 3.1. AÇMA/KAPATMA

#### [AÇIK]



[AÇMA/KAPATMA] düğmesine basın.  
AÇMA/KAPATMA lambası yeşil renkte  
yanar ve çalışma başlar.

#### [KAPALI]

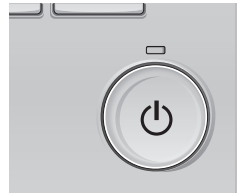

[AÇMA/KAPATMA] düğmesine tekrar basın.  
AÇMA/KAPATMA lambası söner ve çalışma  
durur.

#### Not:

Devam etmekte olan işlemi kapattıktan hemen sonra ON/OFF (AÇ/KAPAT) düğmesine bastığınızda, klima yaklaşık 3 dakika boyunca çalıştıramayacaktır.

Bunun nedeni iç bileşenlerin zarar görmesini önlemektir.

### 3. Çalışma

#### ■ Operation status memory (Çalışma durumu belleği)

	Uzaktan kumanda ayarı
Çalışma modu	Güç kapatılmadan önceki çalışma modu
Ön ayar sıcaklığı	Güç kapatılmadan önceki ön ayar sıcaklığı
Fan hızı	Güç kapatılmadan önceki fan hızı

#### ■ Ayarlanabilir ön ayar sıcaklığı aralığı

Çalışma modu	Ön ayar sıcaklığı aralığı
Cool/Dry (Soğutma/Kurutma)	19 – 30 °C
Heat (Isıtma)	17 – 28 °C
Auto (Otomatik)	19 – 28 °C
Fan/Ventilation (Fan/Havalandırma)	Ayarlanabilir değildir

### 3.2. Mod Seçimi

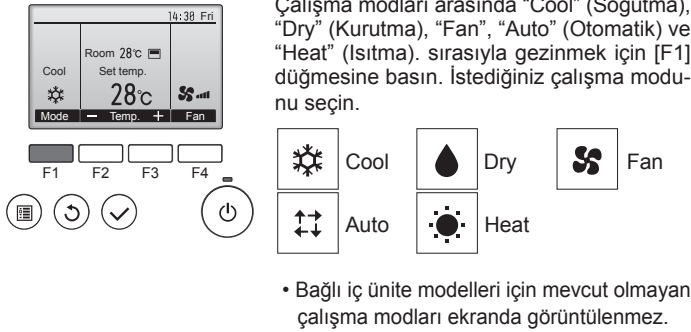

Çalışma modları arasında "Cool" (Soğutma), "Dry" (Kurutma), "Fan", "Auto" (Otomatik) ve "Heat" (Isıtma). sırasıyla gezinmek için [F1] düğmesine basın. İstediğiniz çalışma modunu seçin.

• Bağlı iç ünite modelleri için mevcut olmayan çalışma modları ekranda görüntülenmez.

#### Yanıp sönen mod simgeleri ne anlama gelir?

Aynı soğutucu sistemindeki (aynı dış üniteye bağlı olan) diğer iç üniteler farklı bir modda zaten çalıştırıldığında mod simgesi yanıp sönecektir. Bu durumda, aynı gruptaki ünitelerin geri kalanı yalnızca aynı modda çalıştırılabilir.

### Çok sistemli klimalar için bilgiler (Dış mekan ünitesi: MXZ serisi)

► Çok sistemli klima (Dış mekan ünitesi: MXZ serisi), iki veya daha fazla iç mekan ünitesini bir dış mekan ünitesi ile bağlayabilir. Kapasiteye göre iki veya daha fazla ünite eş zamanlı olarak çalışabilir.

- İki veya daha fazla iç mekan ünitesini (biri soğutma diğeri ısıtma için) bir dış mekan ünitesi ile eş zamanlı olarak çalıştırmayı denediğinizde daha önce çalışan iç mekan ünitesinin işletim modu seçilir. Daha sonra çalışmaya başlayacak olan diğer iç mekan üniteleri çalışmaz ve bunu yanıp sönen bir işletim durumu ile belirtir. Çalıştırmayı daha sonra başlatacak diğer iç üniteler çalışmaz ve işletim durumu yanıp söner. Bu durumda lütfen tüm iç mekan ünitelerini aynı işletim moduna ayarlayın.
- "Auto" (Otomatik) modunda çalışmakta olan iç mekan ünitesi "Cool" (Soğutma)/"Heat" (Isıtma) işletim moduna geçemeyip bekleme durumuna geçebilir.
- İç mekan ünitesi çalışmaya dış mekan ünitesi buz giderme işlemi yürütürken başladığında sıcak havayı üfleme birkaç dakika (en çok 15 dakika civarında) alır.
- Isıtma işlemi çalışmayan iç mekan ünitesi ılıklaşabilir veya soğutucu madde akışının sesi duyulabilir ancak bunlar işlev bozukluğu değildir. Sebep soğutucu maddenin sürekli olarak ona akmasıdır.

#### Otomatik işletim

- Oda sıcaklığı ayarlanan bir ısıya göre çok yüksekse soğutma işlemi, çok düşükse ısıtma işlemi başlar.

- Otomatik işletim sırasında oda sıcaklığı ayarlanmış sıcaklığın 2 °C veya daha fazla üzerine çıkar ve 15 dakika boyunca böyle kalırsa klima soğutma moduna geçer. Benzer bir biçimde oda sıcaklığı 15 dakika boyunca ayarlanmış sıcaklığın 2 °C veya daha altında kalırsa klima ısıtma moduna geçer.

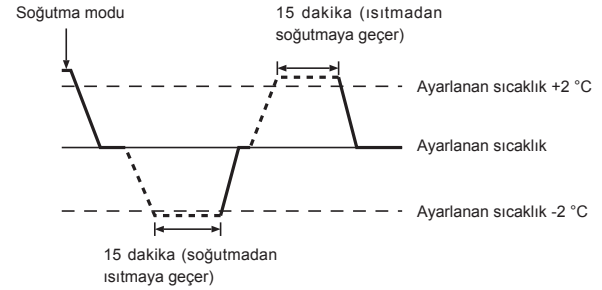

### 3.3. Sıcaklığı ayarlamak

<Cool (Soğutma), Dry (Kurutma), Heat (Isıtma), ve Auto>

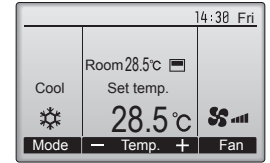
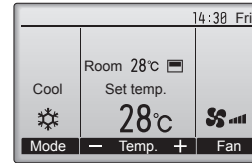

Örnek ekran  
(0,5-derecelik artışlarda Santigrat)

- Ön ayar sıcaklığını azaltmak için [F2] düğmesine, artırmak için [F3] düğmesine basın.
- Farklı çalışma modlarının ayarlanabilir sıcaklık aralıklarını görmek için sayfa 167'teki tabloya bakın.
- Ön ayar sıcaklık aralığı Fan/Havalandırma işlemi için ayarlanamaz.
- Ön ayar sıcaklığı, iç ünitenin modeline ve uzaktan kumandadaki ekran modu ayarına bağlı olarak 0,5- veya 1-derecelik artışlarla Santigrat veya Fahrenheit olarak görüntülenir.

### 3. Çalışma

#### 3.4. Fan hızını ayarlamak

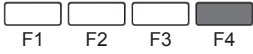
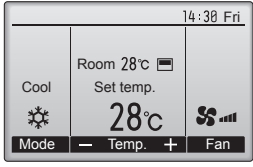

Fan hızları arasında şu sırada gezinmek için [F4] düğmesine basın.

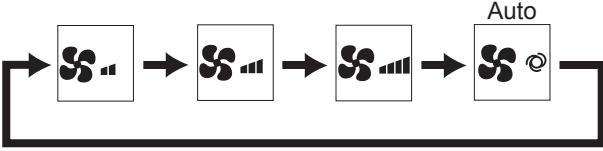

• Kullanılabilen fan hızları bağlı iç ünitelerin modellerine bağlıdır.

#### Notlar:

- Uygulanabilir fan hızı bağlanmıfl olan üniteye bağlıdır.
- Aflağıdaki durumlarda, ünitenin gerçek fan hızı uzaktan kumanda göstergesinde görünen hızdan farklı olur.
  1. Ekran "STAND BY" (BEKLEME) ya da "DEFROST" (BUZ ÇÖZME) durumundaiken.
  2. Isı değıřtiricinin sıcaklığı ısıtma modundayken düflük bir seviyedeysen.
  3. ISI modunda, oda ortam sıcaklığı sıcaklık ayarından yüksek olduğunda.
  4. Cihaz KURUTMA modundayken.

#### 3.5. Hava akım yönünün ayarlanması

##### 3.5.1 Ana menüde gezinme

###### <Ana menüye erişme>

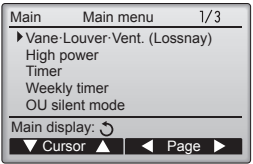

[MENÜ] düğmesine basın.  
Main menu (Ana menüye) görüntülenecektir.



###### <Öge seçimi>

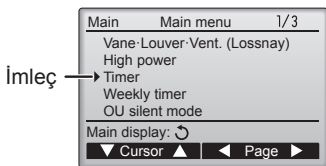

İmleci aşağı hareket ettirmek için [F1] 'e basın.  
İmleci yukarı hareket ettirmek için [F2] 'ye basın.



###### <Sayfalarda gezinme>

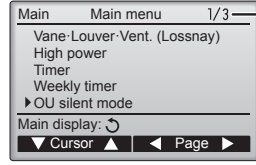

Sayfa

Önceki sayfaya gitmek için [F3]'e basın.  
Sonraki sayfaya gitmek için [F4]'e basın.



###### <Ayarları kaydetme>



İstedığınız öğeyi seçin ve [SEÇİM] düğmesine basın.

Seçilen öğenin ekranı görüntülenecektir.



###### <Ana menü ekranına geçme>

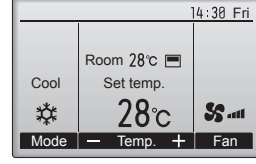

Main menu (Ana menüye) geçmek ve Ana ekrana geri dönmek için [GERİ DÖN] düğmesine basın.



Hiçbir düğmeye 10 dakika basılmazsa, ekran otomatik olarak Ana ekrana geri dönecektir. Kaydedilmemiş tüm ayarlar kaybolur.

###### <Desteklenmeyen işlevlerin ekranı>



Kullanıcı ilgili iç ünite modeli tarafından desteklenmeyen bir işlev seçerse soldaki mesaj görüntülenir.

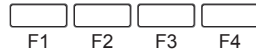



### 3. Çalışma

#### 3.5.2 Kanat-Havalandırma

##### <Menüye erişme>

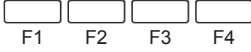
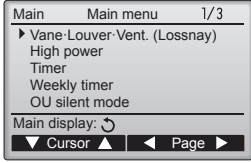

##### <Kanat ayarı>

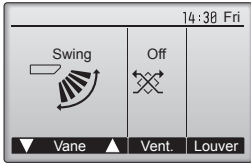

Main menu (Ana menüden) "Vane-Louver-Vent. (Lossnay)" (Kanat-Panjur-Havalandırma (Lossnay)) seçeneğini belirleyin (bkz. sayfa 168) ve [SEÇİM] düğmesine basın.

Kanat ayarlama seçenekleri arasında gezinmek için [F1] veya [F2] düğmesine basın: "Step 1" (Adım 1), "Step 2" (Adım 2), "Step 3" (Adım 3), "Step 4" (Adım 4), "Step 5" (Adım 5), "Swing" (Salınma) ve "Auto" (Otomatik).

İstediğiniz ayarı seçin.

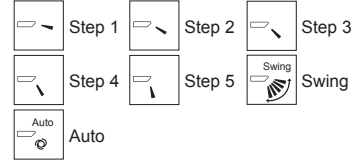

Kanatları otomatik olarak yukarı aşağı hareket ettirmek için "Swing" (Salınma) seçeneğini belirleyin. "Step 1" (Adım 1) ile "Step 5" (Adım 5) arasında ayarlandığında, kanat seçili açıda ayarlanacaktır.

Tekrar Ana menüye dönmek için [GERİ DÖN] düğmesine basın.

##### <Ana menüye geri dönme>

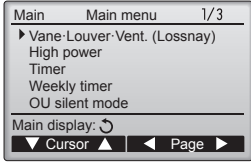

##### Notlar:

- Salınım işlemi sırasında ekrandaki yön göstergesi, ünitenin yön kanatları ile eşzamanlı olarak değişmez.
- Uygulanabilir yönler bağlanmış olan üniteye bağlıdır.
- Aşağıdaki durumlarda, ünitenin gerçek hava yönü uzaktan kumanda göstergesinde görünenden farklı olur.
  1. Ekran "STAND BY" (BEKLEME) ya da "DEFROST" (BUZ ÇÖZME) durumundayken.
  2. Isıtıcı modu başlatıldıktan hemen sonra (sistem mod değişikliğinin uygulanmasını beklerken).
  3. Isıtıcı modunda, oda ortam sıcaklığı sıcaklık ayarından yüksek olduğunda.

##### <Sabit yukarı/aşağı hava akış yönünün ayarlanması için>

##### Notlar:

- Bu özellik bağlantısı yapılacak dış üniteye bağlı olarak ayarlanmamaktadır.

• SLZ-M-FA serisinde yalnızca özel çıkış aşağıdaki prosedürler ile belli bir yönde ayarlanabilir. Bir kere sabitlendikten sonra klimanın her açılışında sadece ayar çıkışı ayarlanacaktır. (Diğer çıkışlar, uzaktan kumanda ile yapılan YUKARI / AŞAĞI hava akış yönü ayarını takip edecektir.)

##### ■ Bazı kelimelerin açıklamaları

- "Refrigerant address No." (Soğutucu adres No.) ve "Unit No." (Ünite No.) her bir klimaya verilen sayılardır.
- "Çıkış No." klimanın her bir çıkışına verilen sayıdır. (Aşağıdaki resme bakın.)
- "Yukarı / Aşağı hava akış yönü" sabitlenecek yöndür (açıdır).

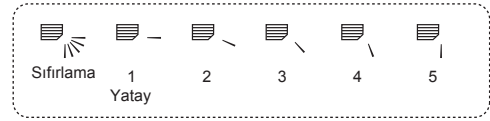

Yatay hava akımı



Aşağı Yönde

##### Uzaktan kumanda ayarı

Bu çıkışın hava akımı yönü uzaktan kumandanın hava akımı yönü ayarı ile kontrol edilmektedir.

##### Sabitleme

Bu çıkışın hava akımı yönü belirli bir yönde sabitlenmektedir.

\* Doğrudan hava akımı gelmesi nedeniyle soğuk hissedilmesi durumunda, hava akımının doğrudan gelmesini engellemek için hava akımı yönü yatay olarak sabitlenebilir.

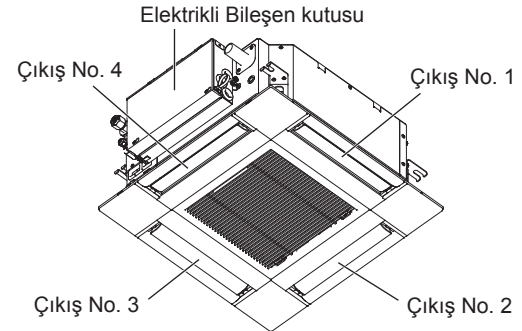

##### Not:

Çıkış No. her bir hava çıkışının her iki ucunda bulunan kanal sayısı ile belirtilir. Uzaktan kumanda ekranında gösterilen bilgiyi kontrol ederken hava yönünü ayarlayın.

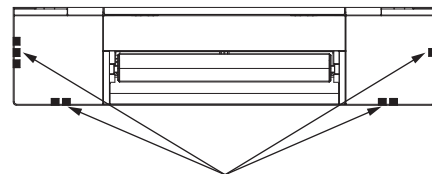

Hava çıkışını tanımlama işaretleri

### 3. Çalışma

#### ■ Manuel kanat açısı (Kablolu Uzaktan Kumanda)

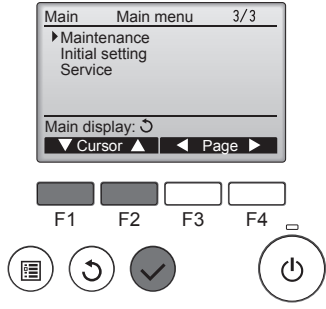

① Main menu (Ana menüden) "Maintenance" (Bakım) seçeneğini belirleyin (bkz. sayfa 168) ve [SEÇİM] düğmesine basın.

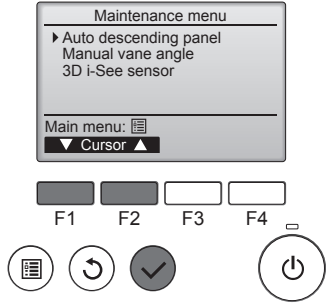

② "Manual vane angle" (Manuel kanat açısı) öğesini [F1] veya [F2] düğmesiyle seçin ve [SEÇİM] düğmesine basın.

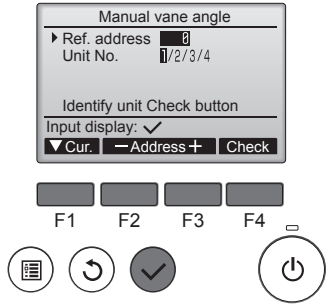

③ Seçmek için imleci [F1] düğmesi ile "Ref. address" (Soğutucu adresi) veya "Unit No." (Ünite No.) öğesine getirin. Kanatları sabitlenecek üniteler için soğutucu adresini ve ünite numarasını [F2] veya [F3] düğmesiyle seçin ve [SEÇİM] düğmesine basın.

- Ref. address: Soğutucu adresi
- Unit No. (Ünite No.): 1, 2, 3, 4 Üniteyi onaylamak için [F4] düğmesine basın. Hedef iç ünitenin kanadı aşağıyı işaret ediyor.

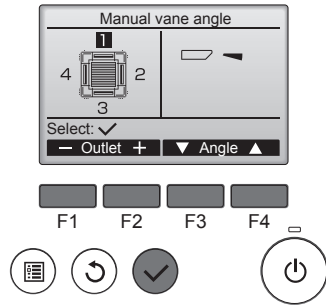

④ Geçerli kanat ayarı görüntülenir.

[F1] veya [F2] düğmesi ile 1'den 4'e kadar olan çıkışları seçin.

- Outlet (Çıkış): "1", "2", "3", "4" ve "1, 2, 3, 4 (tüm çıkışlar)"

"No setting (reset)" (Ayar yok (reset)), "Step 1" (Adım 1), "Step 2" (Adım 2), "Step 3" (Adım 3), "Step 4" (Adım 4), "Step 5" (Adım 5) ve "Draft reduction\*" (Çekiş azaltma) sırasıyla dolaşmak için [F3] veya [F4] düğmesine basın. İstedığınız ayarı seçin.

\* Çekiş azaltma  
Bu ayar için gerekli hava akımı yönü soğuk hava akımını azaltmak üzere "Step 1" (Adım 1) ayarı için gerekli hava akımı yönünden daha yataydır. Çekiş azaltma yalnızca 1 kanat için ayarlanır.

**Not:**  
Çekiş azaltmasını yüksek nemli bir ortamda ayarlamayın. Aksi takdirde, yoğunlaşma ve damlama meydana gelebilir.

#### ■ Vane setting (Kanat ayarı)

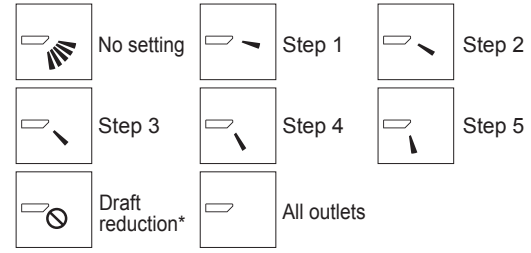

Ayarları kaydetmek için [SEÇİM] düğmesine basın. Ayar bilgilerinin iletilmekte olduğunu gösteren bir ekran görüntülenir. Ayar değişiklikleri seçili üniteye uygulanacaktır. İletim tamamlandığında ekran yukarıda gösterilen ekrana otomatik olarak geri döner (adım 5). Aynı prosedürleri izleyerek diğer çıkışlar için de ayarları yapın.

**Tüm çıkışlar seçilirse, ünite bir sonraki sefer çalışmaya başladığında görüntülenir.**

Ekranlar arasında gezinme

- Main menu (Ana menüye) geri dönmek için.....[MENÜ] düğmesi
- Önceki ekrana geri dönmek için.....[GERİ DÖN] düğmesi

#### ■ Manuel kanatçık açısı (Kablosuz uzaktan kumanda)

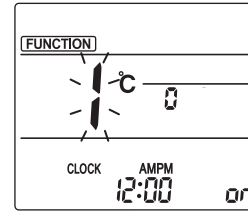

Fig. 1

① Manuel kanatçık ayar moduna girme  
[MENU] düğmesine basın. (Bu işlemi uzaktan kumanda durum göstergesi kapalı durumdaki başlatın.) "FUNCTION" (İŞLEV) yanar ve "1" yanıp söner. (Fig. 1) "2" seçeneğini seçmek için [↑] düğmesine basın ve ardından [SET] düğmesine basın.

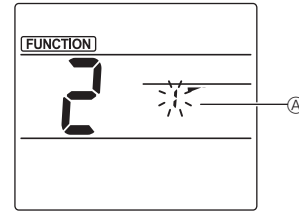

Fig. 2

② Kanatçık sayısını seçme (Fig. 2)  
Kanatçık sayısını [A] seçmek için [↓] düğmelerine basın ve ardından [SET] düğmesine basın.

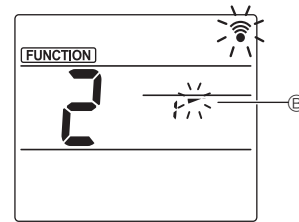

Fig. 3

③ Kanatçık açısını ayarlama (Fig. 3)  
Kanatçık açısını [B] seçmek için [↑] düğmelerine basın. Kablosuz uzaktan kumandayı iç ünitenin alıcısına doğru yöneltin ve [SET] düğmesine basın.

Gösterge	↖	↗	↘	↙
Ayar	Adım 1	Adım 2	Adım 3	Adım 4
Gösterge	↙	↘	Görüntü yok	
Ayar	Adım 5	Ayarsız	Çekiş azaltma*	

\* Çekiş azaltma yalnızca 1 kanatçık için ayarlanabilir. Ayar yalnızca ayarlanan son kanatçık için etkinleştirilebilir.

### 3. Çalışma

#### ■ Doğrulama prosedürü

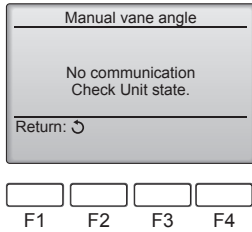
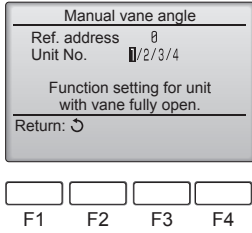
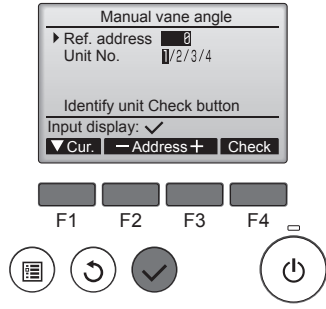

#### 3.6. 3D i-See sensör ayarı

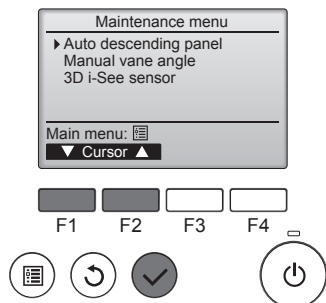
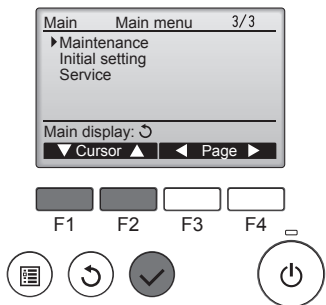

- Öncelikle "Ref. address" (Soğutucu Adresi) değerini 0'a, "Unit No." (Ünite No) değerini de 1'e ayarlayarak doğrulayın.
  - Seçmek için imleci [F1] düğmesi ile "Ref. address" (Soğutucu adresi) veya "Unit No." (Ünite No) öğesine getirin.
  - Kanatları sabitlenecek üniteler için soğutucu adresini ve ünite numarasını [F2] veya [F3] düğmesiyle seçin ve [SEÇİM] düğmesine basın.
  - Ref. address: Soğutucu adresi
  - Unit No. (Ünite No.): 1, 2, 3, 4 Üniteyi onaylamak için [F4] düğmesine basın.

- "Unit No." (Ünite No) değerini sırayla değiştirin ve her üniteyi kontrol edin.
  - "Unit No." (Ünite No) değerini seçmek için [F1] düğmesine basın. [F2] ya da [F3] düğmelerine basarak "Unit No." (Ünite No) değerini kontrol etmek istediğiniz ünitenin değeri ayarlayın ve [F4] düğmesine basın.
  - [F4] düğmesine bastıktan sonra yaklaşık 15 saniye bekleyin, ardından klimanın mevcut durumunu kontrol edin.
    - Kapak aşağıya doğru. → Klima, uzaktan kumandada görüntülenir.
    - Tüm çıkışlar kapalı. → [RETURN] (Geri Dön) düğmesine basın ve çalıştırma işlemine en başından başlayın.
    - Solda gösterilen mesajlar görüntülenir. → Hedef cihaz, bu soğutucu adresinde bulunmuyor.
  - İlk ekrana dönmek için [RETURN] (Geri Dön) düğmesine basın.

- "Ref. address" (Soğutucu adresi) değerini bir sonraki numaraya ayarlayın.
  - "Ref. address" (Soğutucu Adresi) değerini değiştirmek ve doğrulama işlemine devam etmek için ① adımına bakın.

- Ana menüden "Maintenance" (Bakım) seçeneğini seçin (bkz. sayfa 168) ve [SEÇİM] düğmesine basın.

- [F1] veya [F2] düğmesiyle "3D i-See sensor" seçin ve [SEÇİM] düğmesine basın.

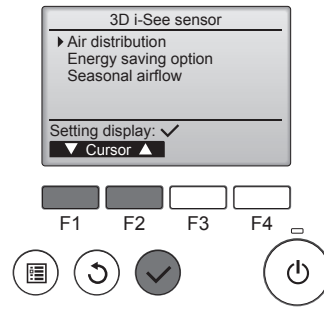

#### 3.6.2 Hava dağıtımı

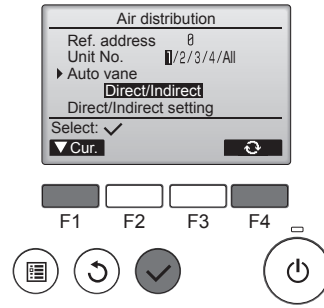
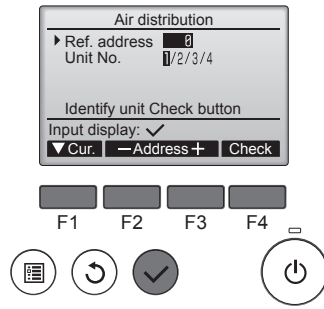

- İstenilen menüyü [F1] veya [F2] düğmesi ile seçin ve [SEÇİM] düğmesine basın.
  - Hava dağıtımı  
 Hava akımı yönü "Auto" (Otomatik) seçeneğine ayarlandığında, hava akımı yönü kontrol metodunu seçin.
  - Enerji tasarrufu seçeneği  
 3D i-See sensör tarafından odada kişi olup olmadığının algılamasına göre enerji tasarrufu modunu çalıştırır.
  - Mevsimsel hava akımı  
 Termostat kapatıldığında, fan ve kanatlar kontrol ayarlarına göre çalıştırılır.

- Seçim yapmak için imleci [F1] düğmesini kullanarak "Ref. address" (Soğutucu adresi) veya "Unit No." (Ünite No) seçeneğine hareket ettirin. [F2] veya [F3] düğmesini kullanarak soğutucu adresini ve kanatları sabitlenecek üniteler için ünite sayısını seçin ve [SEÇİM] düğmesine basın.
  - Soğ. adresi: Soğutucu adresi
  - Ünite No.: 1, 2, 3, 4 Üniteyi doğrulamak için [F4] düğmesine basın. Hedef iç ünitenin kanadı aşağıyı işaret ediyor.

- [F4] düğmesi ile menüyü seçin. Varsayılan → Alan → Dolaylı/ Dolaysız → Varsayılan...

Varsayılan: Kanatlar normal çalışma esnasındaki gibi hareket eder. Soğutma modunda kanatların hepsi yatay hava akımı yönünde hareket eder. Isıtma modunda kanatların hepsi aşağı hava akımı yönünde hareket eder.

Alan: Kanatlar soğutma modunda yüksek zemin sıcaklığına sahip alanlara doğru ve ısıtma modunda düşük zemin sıcaklığına sahip alanlara doğru aşağı hava akımı yönünde hareket eder. Aksi takdirde kanatlar yatay hava akımı yönünde hareket eder.

Dolaylı/Dolaysız: Kanatlar kişilerin algılandığı ilgili alanlara otomatik olarak hareket eder. Kanatlar aşağıdaki tabloda gösterildiği gibi çalışır.

	Kanat ayarı	
	Direkt	Endirekt
Soğutma	yatay → sallanma	yatay tutmak
Isıtma	aşağıya doğru tutmak	aşağı → yatay

### 3. Çalışma

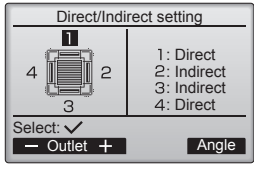

③ Dolaylı/Dolaysız seçeneği seçildiğinde, her bir hava çıkışı ayarlayın.

Hava çıkışını [F1] veya [F2] düğmesi ile seçin ve ayarı [F4] düğmesi ile değiştirin.

Hava çıkışı ayarlarının hepsini değiştirdikten sonra, ayarları kaydetmek için [SEÇİM] düğmesine basın.

\* Bu fonksiyonu etkinleştirmek için hava akımı yönünü "Auto" (Otomatik) seçeneğine ayarlayın.

#### ■ i-See düğmesi (Kablosuz uzaktan kumanda)

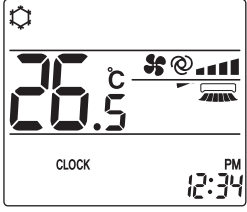

① Çalışma sırasında seçeneğine basılan her seferde, ayar aşağıdaki şekilde değişir: KAPALI → Direkt → Endirekt.

Gösterge			
Ayar	KAPALI	Direkt	Endirekt

Ayar KAPALI seçeneğinden Direkt veya Endirekt seçeneğine değiştirildiğinde kanatçık ayarı "Auto" (Otomatik) seçeneğine geçer. Bu ayar kanatçıkların tümüne toplu olarak uygulanır.

#### 3.6.3 Enerji tasarrufu ayarı

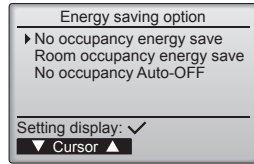

① İstenilen menüyü [F1] veya [F2] düğmesi ile seçin.

Kullanılmamaya bağlı enerji tasarrufu

Odada 60 dakika veya daha fazla bir süre kimse olmazsa 2 °C oranında enerji tasarrufu çalışması gerçekleştirilir.

Oda kullanımına bağlı enerji tasarrufu

Kullanım oranı maksimum kullanım oranını yaklaşık %30'a azalır, 1 °C oranında enerji tasarrufu çalışması gerçekleştirilir.

Kullanılmamaya bağlı Otomatik KAPANMA

Ayarlanan süre (60–180 dakika) zarfında odada kimse olmazsa çalışma otomatik olarak durur.

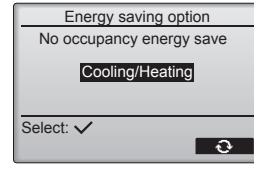

② Kullanılmamaya bağlı enerji tasarrufu veya Oda kullanımına bağlı enerji tasarrufu seçilir

Ayarı [F4] düğmesi ile yapın. KAPALI → Yalnızca soğutma → Yalnızca ısıtma → Soğutma/Isıtma → KAPALI...

Ayarı değiştirdikten sonra, kaydetmek için [SEÇİM] düğmesine basın.

KAPALI: Fonksiyon devre dışı bırakılır.

Yalnızca soğutma: Fonksiyon yalnızca soğutma modu esnasında etkinleştirilir.

Yalnızca ısıtma: Fonksiyon yalnızca ısıtma modu esnasında etkinleştirilir.

Soğutma/Isıtma: Fonksiyon hem soğutma hem de ısıtma modunda etkinleştirilir.

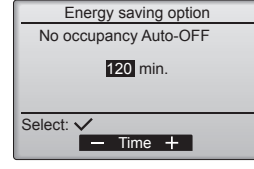
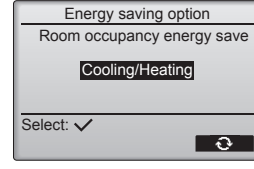

③ Kullanılmamaya bağlı Otomatik KAPANMA seçeneği seçilir [F3] veya [F4] düğmesiyle süreyi ayarlayın.

---: Ayar devre dışı bırakılır (çalışma otomatik olarak durmayacaktır).

60–180: Süre 10 dakikalık artışlara ayarlanır.

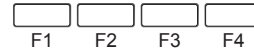
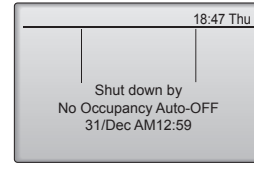

④ Çalışma, Kullanılmamaya bağlı Otomatik KAPANMA seçeneği tarafından otomatik olarak kapatılırsa soldaki mesaj görüntülenecektir.

## 3. Çalışma

### 3.6.4 Mevsimsel hava akımı fonksiyonu

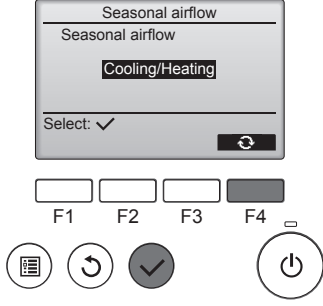

- ① Ayarı [F4] düğmesi ile yapın.  
KAPALI → Yalnızca soğutma →  
Yalnızca ısıtma → Soğutma/Isıtma  
→ KAPALI...

Ayarı değiştirdikten sonra, kaydetmek için [SEÇİM] düğmesine basın.

KAPALI: Fonksiyon devre dışı bırakılır.

Yalnızca soğutma: Termostat soğutma modu esnasında kapatılırsa kanatlar aşağı ve yukarı hareket eder.

Yalnızca ısıtma: Termostat ısıtma modu esnasında kapatılırsa, kanatlar hava akımını sağlamak için yatay hava akımı yönünde hareket eder.

Soğutma/Isıtma: Fonksiyon hem soğutma hem de ısıtma modunda etkinleştirilir.

- \* Bu fonksiyonu etkinleştirmek için hava akımı yönünü "Auto" (Otomatik) seçeneğine ayarlayın.

#### Notlar:

Aşağıda belirtilen yerlerde bulunan kişiler algılanamaz.

- Klimanın takılı olduğu duvarın yanında bulunanlar
- Doğrudan klimanın altında bulunanlar
- Kişi veya klima arasında mobilya gibi engellerin olduğu alanlarda bulunanlar

Kişi aşağıdaki durumlarda algılanamaz.

- Oda sıcaklığı yüksek olduğunda.
  - Kişi kalın kıyafetler giydiğinde ve cildi açıkta değilse.
  - Önemli derecede sıcaklık değişikliğine sebebiyet veren ısıtma elemanı.
  - Küçük bir çocuk veya evcil hayvan gibi bazı ısı kaynakları algılanmayabilir.
  - Isı kaynağı uzun süre hareket etmediğinde.
- 3D i-See sensörü, zemin sıcaklığını ölçmek ve odadaki kişileri algılamak için yaklaşık her 3 dakikada bir çalışır.
- Çalışma sırasında duyulan aralıklı ses, 3D i-See sensörü bir taraftan diğer tarafa hareket ederken oluşur ve bu normaldir.
  - Birden fazla soğutma sistemini kontrol etmek için MA Uzaktan Kumanda kullanılırsa, Mekan Boşken Otomatik KAPAMA kullanılamaz.

## 4. Zamanlayıcı

■ Zamanlayıcı işlevleri her uzaktan kumanda farklıdır.

■ Uzaktan kumandayı çalıştırma hakkında daha fazla bilgi için uzaktan kumandanın yanında verilen ilgili çalıştırma kılavuzuna bakın.

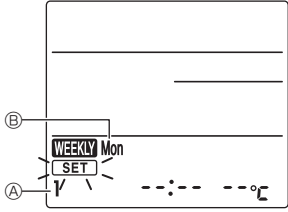

Fig. 1



Fig. 2



Fig. 3



Fig. 4

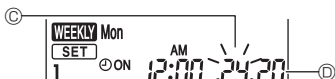

Fig. 5

#### Haftalık program (Kablosuz uzaktan kumanda)

- Haftalık program haftanın her günü için dört çalışma düzenine ayarlanabilir. Ayarlar açık ve kapalı kalma süreleri ile sıcaklık ayarını içerir.

#### <Düzenleme modu>

1. Düzenleme moduna geçme

- ① Ünite çalışırken veya durdurulduğunda [EDIT] düğmesine basın.  
[SET] yanıp söner. (Fig. 1)

2. Ayar düzenini seçme

- ① Ayar düzeni numarasını seçmek için [1~4] düğmesine basın.

[1~4] düğmesine basılan her seferde, düzen numarası ① aşağıdaki şekilde değişir: 1 → 2 → 3 → 4.

3. Haftanın gününü seçme

- ① Ayarlamak üzere haftanın gününü seçmek için [DAY] düğmesine basın.

[DAY] düğmesine basılan her seferde, haftanın günü ② aşağıdaki şekilde değişir: Pzt → Sal → Çrş → Per → Cum → Cts → Tüm günler.

4. Çalışma ayarlarını seçme

- ① Çalışma açık veya kapalı ayarını seçmek için [ON/OFF] düğmesine basın. (Fig. 2)  
① ON (② OFF) yanar.

[ON/OFF] düğmesine basılan her seferde, ayar aşağıdaki şekilde değişir: ① ON → ② OFF.

- ② Çalışma süresini seçmek için [TIME] düğmesine basın. (Fig. 3)

Çalışma süresi yanıp söner.

↑  
↓  
düğmelerini kullanarak çalışma süresini ayarlayın.

- Çalışma süresi 10 dakikalık artışlarla ayarlanabilir.

- ③ Sıcaklık ayarını seçmek için [TEMP] düğmesine basın. (Fig. 4)  
Sıcaklık ayarı yanıp söner.

↑  
↓  
düğmelerini kullanarak sıcaklığı ayarlayın.

- Çalışma kapalı olduğunda sıcaklık ayarlanamaz.

AUTO (OTOMATİK) (çift ayar noktası) mod etkinleştirildiğinde üst limit ③ ve alt limit ④ arasında geçiş yapmak için [TEMP] düğmesine basın. (Fig. 5)

- ④ [DELETE] düğmesine basılarak haftanın günü için gösterilen düzen numarası ayarları silinir.

- ⑤ Haftanın her günü için ayar seçmek üzere adım 2-4'ü tekrar edin.

#### <Ayarları iletme>

Kablosuz kumandanın iletim alanını iç ünitenin alıcısına doğru tutun ve kumandayı çalıştırın.  
İç ünitenin 7 kez bip sesi çıkardığını doğrulayın.

[SET] düğmesine basın.

#### <Haftalık programı etkinleştirme>

[ON/OFF] düğmesine basın.  
[WEEKLY] düğmesine basın.

Haftalık program, [WEEKLY] açık olduğunda çalışır.

- Haftalık program, Açma/Kapatma zamanlayıcısı etkinleştirildiğinde çalışmaz.

Haftalık program, Açma/Kapatma zamanlayıcısı ayarlarının hepsi uygulandığında çalışır.

## 5. Bakım ve temizleme

### ■ Filtre bilgileri

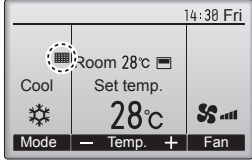

■ filtrelerin temizlenme zamanı geldiğinde Tam modda Ana ekranda görüntülenir.

**Bu simge görüntülediğinde filtreleri yıkayın, temizleyin veya değiştirin. Ayrıntılar için iç ünitenin Kullanım Kılavuzuna bakın.**

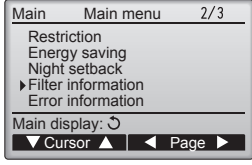

Main menu (Ana menüden) "Filter information" (Filtre bilgileri) seçeneğini belirleyin (bkz. sayfa 168) ve [SEÇİM] düğmesine basın.

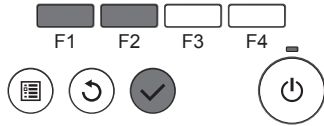

Filtre işaretini yeniden ayarlamak için [F4] düğmesine basın. Filtrenin nasıl temizleneceği hakkında bilgi almak için iç ünitenin Kullanım Kılavuzuna bakın.

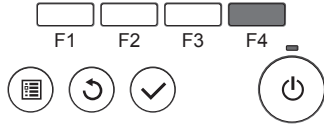

[F4] düğmesi ile "OK" (Tamam) düğmesini seçin.

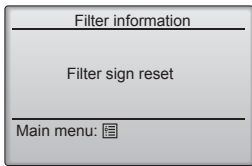
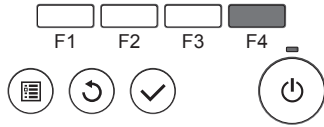

Bir onay ekranı görüntülenecektir.

**Ekranlar arasında gezinme**

- Main menu (Ana menüye) geri dönmek için ..... [MENÜ] düğmesi
- Önceki ekrana geri dönmek için ..... [GERİ DÖN] düğmesi

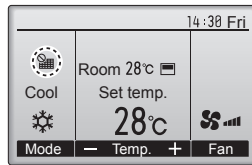

Ana ekranda Tam modda ■ görüntülediğinde, sistem merkezi olarak kontrol edilir ve filtre işareti sıfırlanamaz.

İki veya daha fazla iç ünite bağlıysa, filtre türüne bağlı olarak, her ünite için filtre temizleme zamanı farklı olabilir.

Ana üniteye filtre temizleme zamanı gelmişse ■ simgesi görüntülenir.

Filtre işareti sıfırlandığında, tüm ünitelerin toplu çalışma süresi sıfırlanacaktır.

Belli bir çalışma aralığından sonra, iç ünitelerin normal hava kalitesi bulunan bir ortama kurulup kurulmadığına bağlı olarak ■ simgesi görüntülenir. Hava kalitesine bağlı olarak, filtrenin daha sık temizlenmesi gerekebilir.

Filtrelerin temizlenmesinin gerektiği toplam zaman modele bağlıdır. • Bu gösterge, kablosuz uzaktan kumandalarda mevcut değildir.

#### ⚠ Dikkat:

• Filtreyi temizlemesi için yetkili kişileri çağırın.

#### ► Filtrelerin temizlenmesi

- Filtreleri elektrikli süpürgeyle temizleyin. Elektrikli süpürge yoksa, filtreleri sert bir cisme hafifçe vurarak toz ve kir birikintisinin düşmesini sağlayın.
- Eğer filtreler özellikle kirliyse ılık suda yıkayın. Deterjan kalıntılarını gidermek için iyice durulayın ve filtreleri tekrar üniteye takmadan önce tamamen kurumalarını bekleyin.

#### ⚠ Dikkat:

- Filtreleri güneşin altında veya elektrik sobası gibi bir ısı kaynağı kullanarak kurutmayın. Bu, çarpılmalarına yol açabilir.
- Filtreleri sıcak suda (50°C'nin üzerinde) yıkamayın. Bu, çarpılmalarına yol açabilir.
- Filtrelerin daima takılı olmasına dikkat edin. Ünitenin hava filtreleri olmadan çalıştırılması arızaya yol açabilir.

#### ⚠ Dikkat:

- Temizlemeye başlamadan önce, cihazı durdurun ve ana elektrik şalterini kapalı duruma getirin.
- İç ünitelere, emilen havayı tozdan arındırmak amacıyla bir filtre yerleştirilmiştir. Aşağıdaki resimlerde gösterilen yöntemlerle bu filtreleri temizleyin.

#### ► Filtrenin çıkartılışı

#### ⚠ Dikkat:

- Filtreyi çıkartırken gözlerinizin tozlardan korunması için önlemler alınmalıdır. Ayrıca, merdiven ya da iskemle üzerinde çalışırken, düşmemek için dikkat edilmelidir.
- Filtre takılı değilken iç aksamda olan metalik parçalara temas edilmesi durumunda yaralanmalar gerçekleşebilir.

#### ■ SLZ-M-FA

- ① Hava girişi ızgarasının kollarını okun gösterdiği yönde kaydırın, hava girişi ızgarası açılacaktır.
- ② Hava girişi ızgarasını açın.
- ③ Hava girişi ızgarasının merkezindeki tokmağı serbest bırakın ve filtreyi öne doğru çekerek çıkartın.
  - Ⓐ Hava girişi ızgarası kolları
  - Ⓑ Iızgara
  - Ⓒ Hava girişi ızgarası
  - Ⓓ Filtre

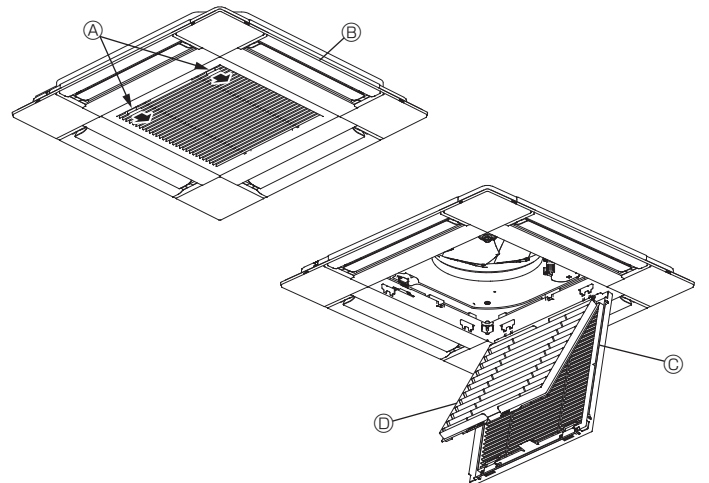

## 6. Kablosuz Uzaktan Kumanda İçin Acil İşletim

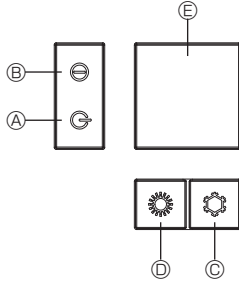
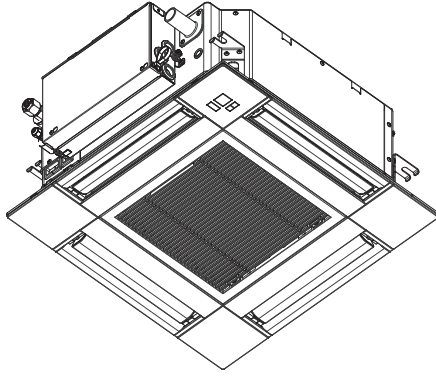

### Uzaktan kumanda kullanılmadığı zaman

Uzaktan kumandanın pilleri bittiğinde veya yazı uzaktan kumanda işlev bozukluğu meydana geldiğinde ızgara üzerindeki acil durum düğmelerine basılarak acil durum işletimi yapılabilir.

- Ⓐ DEFROST/STAND BY (BUZ GİDERME/BEKLEME) lambası
- Ⓑ İşletim lambası
- Ⓒ Acil durum işletim soğutma düğmesi
- Ⓓ Acil durum işletim ısıtma düğmesi
- Ⓔ Alıcı

### Çalıştırmayı başlatmak

- Soğutma modunu çalıştırmak için, 2 saniyeden uzun bir süre Ⓒ ☼ düğmesine basın.
- Isıtma modunu çalıştırmak için, 2 saniyeden uzun bir süre Ⓓ ☼ düğmesine basın.
- İşletim lambası Ⓑ' nin yanması, işletimin başladığı anlamına gelir.

### Notlar:

● Acil durum modunun detayları aşağıda gösterildiği gibidir.

ACİL DURUM MODUNUN detayları aşağıda gösterildiği gibidir.

Çalıştırma Modu	COOL	HEAT
Sıcaklık Ayarı	24°C	24°C
Fan Hızı	Yüksek	Yüksek
Hava akımı yönü	Yatay	Aşağıya 4 (5)



### Durdurma işlemi

- Çalışmayı durdurmak için, 2 saniyeden uzun bir süre Ⓒ düğmesine ☼ ya da Ⓓ düğmesine ☼ basın.

## 7. Arızanın bulunması ve giderilmesi

Sorunuz mu var?	İşte çözüm. (Ünite normal bir şekilde çalışıyor.)
Klima iyi soğutmuyor veya iyi ısıtmıyor.	<ul style="list-style-type: none"> <li>■ Filtreyi temizleyin. (Filtre kirliliği veya tıkalı olduğunda hava akımı düşer.)</li> <li>■ Sıcaklık ayarını kontrol edin ve ayarlı sıcaklığı ayarlayın.</li> <li>■ Dış mekan ünitesinin etrafında bolca alan bulunmasını temin edin. İç mekan ünitesi hava girişi veya çıkışı tıkalı mı?</li> <li>■ Açık bırakılan kapı veya pencere var mı?</li> </ul>
Isıtma işlemi başladığında iç mekan ünitesi hemen sıcak hava üflemez.	<ul style="list-style-type: none"> <li>■ Sıcak hava, iç mekan ünitesi yeterince ısınmaya kadar üflenmez.</li> </ul>
Klima ısıtma modu esnasında ayarlı oda sıcaklığına ulaşılmadan duruyor.	<ul style="list-style-type: none"> <li>■ Dış mekan sıcaklığı düşük ve nem oranı da yüksek olduğunda dış mekan ünitesi üzerinde buzlanma meydana gelebilir. Bunun meydana gelmesi halinde dış mekan ünitesi buz giderme işlemi gerçekleştirir. Normal işlem yaklaşık 10 dakika sonra başlamalıdır.</li> </ul>
Soğutma modu esnasında klima, ayarlanan oda sıcaklığına ulaştığında durur.	<ul style="list-style-type: none"> <li>■ SLZ-M-FA serisinde, soğutma modu esnasında ayarlanan oda sıcaklığına ulaştığında fan en düşük hızda çalışır.</li> </ul>
İşlem esnasında hava akımı yönü değişiyor ya da hava akımı yönü ayarlanmıyor.	<ul style="list-style-type: none"> <li>■ Isıtma modu esnasında hava akım sıcaklığı düflükse veya buz giderme modundayken pervaneler otomatik olarak yatay hava akım yönüne geçer.</li> </ul>
Hava akım yönü değiştiğinde pervaneler ayarlı konumda durmadan önce daima aşağı ve yukarı doğru, ayarlı konumu geçecek şekilde hareket ediyor.	<ul style="list-style-type: none"> <li>■ Hava akım yönü değiştirildiğinde pervaneler seçilen konuma temel konumu bulduktan sonra geçer.</li> </ul>
Akan su sesi veya ara sıra da ısıklık sesi duyuluyor.	<ul style="list-style-type: none"> <li>■ Bu sesler klimanın içerisinde soğutucu madde akışı olduğunda veya soğutucu madde akımı değişmekte olduğunda duyulabilir.</li> </ul>
Çatırtı veya gıcırtı sesi duyuluyor.	<ul style="list-style-type: none"> <li>■ Bu sesler parçalar sıcaklık değişimleri sebebiyle genişleme veya daralma esnasında birbirlerine sürtündüklerinde duyulabilir.</li> </ul>
Odada hofli olmayan bir koku var.	<ul style="list-style-type: none"> <li>■ İç mekan ünitesi duvarlar, yer döşemesi ve mobilyalar tarafından üretilen gazları içeren havayı, elbiselerde bulunan kokuları çeker ve bu havayı tekrar odaya üfler.</li> </ul>
İç mekan ünitesinden beyaz bir sis veya buhar çıkıyor.	<ul style="list-style-type: none"> <li>■ Bu durum iç mekan sıcaklığı ve nemliliği yüksek olduğunda işlem başladığında meydana gelebilir.</li> <li>■ Buz giderme modundayken soğuk hava akımı aşağı doğru üflenebilir ve sis gibi gözükülebilir.</li> </ul>
Dış mekan ünitesinden su veya buhar çıkıyor.	<ul style="list-style-type: none"> <li>■ Soğutma modu esnasında soğuk boru ve ek yerlerinde su oluşabilir ve damlayabilir.</li> <li>■ Isıtma modu esnasında ısı değiştiricide su oluşabilir ve damlayabilir.</li> <li>■ Buz giderme modunda ısı değiştirici üzerindeki su buharlaşır ve su buharı atılabilir.</li> </ul>
Uzaktan kumanda "🔌" belirir.	<ul style="list-style-type: none"> <li>■ Merkezi kontrol esnasında uzaktan kumanda "🔌" belirir ve klima işlemi uzaktan kumanda kullanılarak başlatılamaz veya durdurulamaz.</li> </ul>
Klimayı durdurduktan hemen sonra yeniden başlatırken cihaz ON/OFF düğmesine basılsa bile çalışmayacaktır.	<ul style="list-style-type: none"> <li>■ Yaklaşık üç dakika kadar bekleyin. (İşlem klimayı korumak için durdurulmuştur.)</li> </ul>

## 7. Arızanın bulunması ve giderilmesi

Sorunuz mu var?	İşte çözüm. (Ünite normal bir şekilde çalışıyor.)												
Klima, ON/OFF düğmesine basılmaksızın çalışıyor.	<ul style="list-style-type: none"> <li>■ Açma zamanlayıcısı ayarlı mı? Cihazın çalışmasını durdurmak için ON/OFF düğmesine basın.</li> <li>■ Klima merkezi bir uzaktan kumandaya bağlı mı? Klimayı kontrol eden ilgili şahıslara danışın.</li> <li>■ Uzaktan kumandada "ON" görüyor mu? Klimayı kontrol eden ilgili şahıslara danışın.</li> <li>■ Güç kesintilerinden sonra otomatik devam etme özelliği ayarlı mı? Cihazın çalışmasını durdurmak için ON/OFF düğmesine basın.</li> </ul>												
Klima, ON/OFF düğmesine basılmaksızın duruyor.	<ul style="list-style-type: none"> <li>■ Kapama zamanlayıcısı ayarlı mı? Cihazın çalışmasını yeniden başlatmak için ON/OFF düğmesine basın.</li> <li>■ Klima merkezi bir uzaktan kumandaya bağlı mı? Klimayı kontrol eden ilgili şahıslara danışın.</li> <li>■ Uzaktan kumandada "ON" görüyor mu? Klimayı kontrol eden ilgili şahıslara danışın.</li> </ul>												
Uzaktan kumandanın zamanlayıcı işlemi ayarlanamıyor.	<ul style="list-style-type: none"> <li>■ Zamanlayıcı ayarları geçersiz mi? Zamanlayıcı ayarlanabiliyorsa uzaktan kumandada göstergesinde  veya  belirir.</li> </ul>												
Uzaktan kumandada "PLEASE WAIT" (LÜTFEN BEKLEYİN) belirir.	<ul style="list-style-type: none"> <li>■ Başlangıç ayarları yürütülüyor. Yaklaşık üç dakika kadar bekleyin.</li> </ul>												
Uzaktan kumandada bir hata kodu belirir.	<ul style="list-style-type: none"> <li>■ Klimayı korumak için koruma aygıtları çalıştırılmıştır.</li> <li>■ Cihazı tamir etmeye çalışmayın. Derhal güç düğmesini kapalı konuma getirin ve satıcınıza danışın. Satıcıya model ismini ve uzaktan kumanda göstergesinde görülen bilgileri vermeyi unutmayın.</li> </ul>												
Su çekilme sesi veya motor dönme sesi duyuluyor.	<ul style="list-style-type: none"> <li>■ Soğutma işlemi durduğunda drenaj pompası çalışır ve sonra durur. Yaklaşık üç dakika kadar bekleyin.</li> </ul>												
Kanatçıklar hareket etmiyor ya da iç ünite kablosuz uzaktan kumanda komutuna yanıt vermiyor.	<ul style="list-style-type: none"> <li>■ Kanatçık motorunun ve sinyal alıcısının bağlantı kablosu konektörleri düzgün bağlanmamış olabilir. Bir montaj elemanına bağlantıları kontrol ettirin. (Bağlantı teli konektörlerinin erkek ve dişi bölümlerinin renkleri uyumlu olmalıdır.)</li> </ul>												
Gürültü belirtilenden daha çok.	<ul style="list-style-type: none"> <li>■ Aşağıdaki tabloda gösterildiği gibi iç mekan işletim ses düzeyi odanın akustiğinden etkilenir ve yankısız ortamda yapılmış olan belirtilen gürültü düzeyinden daha yüksek olacaktır.</li> </ul> <table border="1"> <thead> <tr> <th></th> <th>Ses emişi yüksek olan odalar</th> <th>Normal odalar</th> <th>Ses emişi düşük olan odalar</th> </tr> </thead> <tbody> <tr> <td>Mekan örnekleri</td> <td>Yayın stüdyosu, müzik odası vb.</td> <td>Resepsiyon odası, otel lobisi vb.</td> <td>Ofis, otel odası</td> </tr> <tr> <td>Gürültü seviyeleri</td> <td>3 ila 7 dB</td> <td>6 ila 10 dB</td> <td>9 ila 13 dB</td> </tr> </tbody> </table>		Ses emişi yüksek olan odalar	Normal odalar	Ses emişi düşük olan odalar	Mekan örnekleri	Yayın stüdyosu, müzik odası vb.	Resepsiyon odası, otel lobisi vb.	Ofis, otel odası	Gürültü seviyeleri	3 ila 7 dB	6 ila 10 dB	9 ila 13 dB
	Ses emişi yüksek olan odalar	Normal odalar	Ses emişi düşük olan odalar										
Mekan örnekleri	Yayın stüdyosu, müzik odası vb.	Resepsiyon odası, otel lobisi vb.	Ofis, otel odası										
Gürültü seviyeleri	3 ila 7 dB	6 ila 10 dB	9 ila 13 dB										
Kablosuz uzaktan kumanda göstergesinde hiçbir şey görünmüyor, görüntü zayıf veya iç mekan ünitesi sinyalleri uzaktan kumanda yakın tutulmadığı takdirde almıyor.	<ul style="list-style-type: none"> <li>■ Piller zayıf. Pilleri değiştirin ve Reset (Sıfırla) düğmesine basın.</li> <li>■ Piller değiştirildiği halde hiçbir şey görülmüyorsa pillerin doğru istikamette (+,-) yerleştirildiğinden emin olun.</li> </ul>												
İç mekan ünitesinin kablosuz uzaktan kumanda alıcısının yanındaki işletim lambası yanıp sönüyor.	<ul style="list-style-type: none"> <li>■ Klimayı korumak için otomatik teşhis aygıtı çalıştırılmıştır.</li> <li>■ Cihazı tamir etmeye çalışmayın. Derhal güç düğmesini kapalı konuma getirin ve satıcınıza danışın. Satıcıya model ismini belirtmeyi unutmayın.</li> </ul>												
Kablosuz uzaktan kumanda çalışmıyor (iç üniteden 4 kez bip sesi duyulur).	<ul style="list-style-type: none"> <li>■ Otomatik mod ayarını AUTO (OTOMATİK) (tek ayar noktası) moduna veya AUTO (OTOMATİK) (çift ayar noktası) moduna alın. Ayrıntılar için birlikte verilen Bildirim (A5 sayfası) veya Kurulum Kılavuzuna başvurun.</li> </ul>												

## 8. Kurulum, yer değişikliği ve kontrol

### Tesis edilecek bölge

Klimayı aşağıdaki bölgelere tesis etmekten kaçınınız.

- Yanıcı gaz sızıntısı olabilecek yerler

### ⚠ Dikkat:

Üniteyi yanıcı gaz sızıntısının olduğu yerlere tesis etmeyin.

Gaz sızıntısı olması ve ünite etrafında toplanması durumunda, patlamaya sebep olabilir.

- Makine yağlarının çok bulunduğu yerler.
- Deniz kıyısı gibi tuzlu yerler.
- Kaplıcalar gibi sülfid gazlarının yoğun olduğu yerler.
- Yağ buharının ve sıçrayan yağların olduğu yerler.

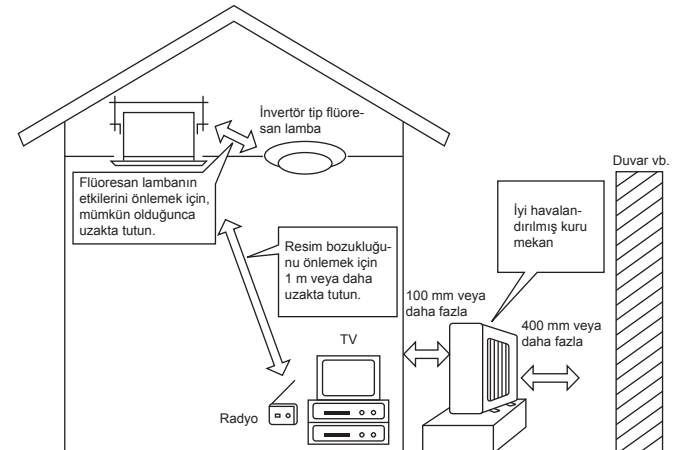



## 8. Kurulum, yer deęişikliği ve kontrol

### ⚠ Uyarı:

Klima çalışıyorsa ancak odayı ısıtmıyor ya da soğutmuyorsa (modele baęlı olarak), soğutucu gaz sızıntısı olabileceğinden bayinize başvurun. Servis yetkilisine soğutucu sızıntısının nerede gerçekleştiğini ya da onarımların ne zaman gerçekleştirildiğini sormayı unutmayın. Klima içerisine doldurulan soğutucu gaz emniyetlidir. Normalde soğutucu gaz sızıntısı olmaz ancak soğutucu gazın iç mekanda sızması ve üfleycili bir ısıtıcının, elektrikli bir ısıtıcının, bir sobanın, vb. ateşi ile temas etmesi durumunda zararlı gazlar çıkarır.

### Elektrikle ilgili çalışmalar

- Klimanın güç kaynağı için ayrı bir güç devresi kullanın.
- Devre kesici kapasitesini gözden geçirin.

### ⚠ Uyarı:

- Tesisat işleri satın alıcı tarafından yapılmamalıdır. Bu uygulamaların yanlış yapılması sonucunda; yangın, elektrik çarpması ya da ünitenin düşmesi sonucu yaralanma ya da su sızıntısı gibi sonuçlar doğabilir.
- Çoklu priz veya uzatma kablosu ile bağlamayın ve bir prize birden fazla, elektrik yükü fazla olan alet bağlamayın. Kötü bağlantı, kötü yalıtım, akım çekme sınırını aşma vb. gibi durumlar yangın çıkması ya da elektrik çarpması ile sonuçlanabilir. Bayinize başvurun.

### ⚠ Dikkat:

- Topraklama yapın  
Topraklama kablosunu gaz borusu, su borusu, paratoner veya telefon toprak teline bağlamayın. Yanlış toprak bağlantısı elektrik çarpmasına sebep olabilir.
- Klimanın tesis edileceği yeri göz önünde bulundurarak (nemli vb. yerler) toprak kaçığına karşı kesici devre takın. Toprak kaçığına karşı devre kesici takılmaması halinde elektrik çarpması meydana gelebilir.

### Kontrol ve bakımı

- Klima birkaç mevsimde kullanıldığında, ünite içerisindeki kir nedeniyle kapasitesi düşebilir.
- Kullanım koşullarına göre, koku oluşabilir veya biriken kir, toz vb. şeyler düzgün drenaj yapılmasını engelleyebilir.
- Normal bakımın dışında, kontroller ve bakımların (ücretlendirilir) bir uzman tarafından yapılması önerilir. Bayinize başvurun.

### Çalışma sesini göz önünde bulundurun

- Dış ünitenin hava çıkışı çevresine eşya koymayın. Bu, işlem kapasitesinde düşüşe ya da çalışma sesinin artmasına neden olabilir.
- Çalışma esnasında anormal bir ses duyulması durumunda, bayinize danışın.

### Yerinin deęiştirilmesi

- Klimanın ev taşıma, bina restorasyonu vb. nedenlerle sökülmesi ya da tekrar takılması gerektiğinde, özel teknik tecrübe ve çalışmaya gereksinim duyulur.

### ⚠ Uyarı:

Ünitenin onarımı ya da yer deęiştirmesi müşteri tarafından yapılmamalıdır.

Bu uygulamaların yanlış yapılması sonucunda; yangın, elektrik çarpması ya da ünitenin düşmesi sonucu yaralanma ya da su sızıntısı gibi sonuçlar doğabilir. Satın aldığınız bayiye başvurun.

### İskartaya çıkarma

- Bu ürünü elden çıkarmak için satıcınıza başvurun.

Herhangi bir sorunuz olduğunda bayinize başvurun.

## 9. Spesifikasyonları

Model	SLZ-M15FA	SLZ-M25FA	SLZ-M35FA	SLZ-M50FA	SLZ-M60FA
Güç kaynağı (Voltaj <V>, Freqans <Hz>)	~N, 230V, 50Hz				
Nominal Girdi (Yalnızca iç mekan) <kW>	0,02	0,02	0,02	0,03	0,04
Nominal Akım (Yalnızca iç mekan) <A>	0,17	0,20	0,24	0,32	0,43
Boyut (Yükseklik) <mm>	245 (10)				
Boyut (Genişlik) <mm>	570 (625)				
Boyut (Derinlik) <mm>	570 (625)				
Fan Hava Akışı hızı (Düşük-Orta-Yüksek) <m <sup>3</sup> /min>	6,0 - 6,5 - 7,0	6,5 - 7,5 - 8,5	6,5 - 8,0 - 9,5	7,0 - 9,0 - 11,5	7,5 - 11,5 - 13,0
Ses seviyesi (Düşük-Orta-Yüksek) <dB>	24 - 26 - 28	25 - 28 - 31	25 - 30 - 34	27 - 34 - 39	32 - 40 - 43
Net ağırlık <kg>	15 (3)				

- Notlar:** 1. Bu şekil ( ) IZGARA'nın durumunu gösterir.  
2. Özellikler haber verilmeden deęiştirilebilir.

### Garantili çalışma aralığı

		İç	Dış
Soğutma	Üst limit	32°C DB, 23°C WB	46°C DB, –
	Alt limit	21°C DB, 15°C WB	-10°C DB, – / -15°C DB, – *1
Isıtma	Üst limit	27°C DB, –	24°C DB, 18°C WB
	Alt limit	20°C DB, –	-10°C DB, -11°C WB

\*1 Dış üniteye baęlıdır.

Üniteler, yetkin bir elektrik tesisatçısı tarafından yerel düzenlemelere uygun olarak kurulmalıdır.

# Bu uyarının içeriği sadece Türkiye'de geçerlidir.

- Şirketimizdeki geliştirme faaliyetlerinden dolayı ürün özelliklerinin, haber verilmeksizin değiştirilme hakkı tarafımızda saklıdır.
- Anma değerleri için TS EN 14511 / TS EN 14825 deki iklim şartları ile tarif edilen koşullar esas alınmıştır.
- İç ve dış ortam sıcaklıklarının standartlarda esas alınan değerlerin dışına çıkması durumunda klimanızın ısıtma ve soğutma kapasitelerinin etkilenmesi doğaldır.
- Ürünün üzerinde bulunan işaretlemelerde veya ürünle birlikte verilen diğer basılı dokümanlarda beyan edilen değerler, ilgili standartlara göre laboratuvar ortamında elde edilen değerlerdir. Bu değerler, ürünün kullanım ve ortam şartlarına göre değişebilir.
- Satın almış olduğunuz ürünün kullanım ömrü 10 yıldır. Bu, ürünün fonksiyonunu yerine getirebilmesi için gerekli yedek parça bulundurma süresidir.

Ürünün montajı için Mitsubishi Electric Turkey Elektrik Ürünleri A.Ş. yetkili servisine / bayisine başvurunuz.

Servis İstasyonları ve Yedek Parça Temini :

Cihazınızın bakım, onarım ve yedek parça ihtiyaçları için klimanızı satın aldığımız yetkili satıcıya başvurunuz. Yetkili Servislerimizin listesine URL: <http://klima.mitsubishielectric.com.tr> adresinden veya 444 7 500 numaralı telefondan ulaşabilirsiniz.

Ünitenin ihtiyaç duyacağı bakım ve onarım parçaları 10 yıl boyunca üretilecektir.

**AEEE Yönetmeliğine Uygundur.**



**İthalatçı Firma:**

**Merkez Ofis (Head Office)**

**Mitsubishi Electric Turkey Elektrik Ürünleri A.Ş.**

Şerifali Mah. Kale Sok. No:41 34775 Ümraniye/ İstanbul / Türkiye

Tel: + 90 216 969 25 00 Faks: + 90 216 661 44 47

[klima@tr.mee.com](mailto:klima@tr.mee.com)

URL: <http://klima.mitsubishielectric.com.tr>

SİCİL NO : 845150

MERSİS NO : 0 621047840100014

**Üretici Firma:**

**Mitsubishi Electric Corporation (Head Office)**

Tokyo Building, 2-7-3, Marunouchi, Chiyoda-ku, Tokyo 100-8310, Japan

Tel: +81 (3) 3218-2111

[www.mitsubishielectric.com](http://www.mitsubishielectric.com)

# Содержание

1. Меры предосторожности .....	179	6. Работа пульта дистанционного управления в аварийном режиме .....	192
2. Наименование деталей .....	180	7. Исправление неполадок .....	192
3. Эксплуатация .....	183	8. Установка, перемещение и осмотр прибора .....	193
4. Таймер .....	190	9. Технические характеристики .....	194
5. Уход и чистка .....	191		

## Примечание



Рис. 1

Этот символ действует только в странах ЕУ.

Символ наносится в соответствии со статьей 14 директивы 2012/19/EU "Информация для пользователя" и Приложением IX, и/или статьей 20 директивы 2006/66/ЕС "Информация для конечного пользователя" и Приложением II. Данный продукт производства компании MITSUBISHI ELECTRIC разработан и изготовлен из высококачественных материалов и компонентов, пригодных для переработки и повторного применения. Символ означает, что электронные и электрические компоненты, батарейки и аккумуляторы по окончании срока их службы следует утилизировать отдельно от бытовых отходов. Если под символом (Рис. 1) указан символ химического элемента, он означает, что батарейка или аккумулятор содержит тяжелый металл в определенной концентрации. Концентрация указывается следующим образом: Hg: ртуть (0,0005%), Cd: кадмий (0,002%), Pb: свинец (0,004%) В Европейском союзе предусмотрены отдельные системы сбора отходов для электронных и электрических изделий и использованных батареек и аккумуляторов. Утилизируйте такие изделия, батарейки и аккумуляторы в местном центре сбора и переработки отходов. Помогайте сохранять окружающую среду, в которой мы все живем!

## Примечание:

Фраза "Проводной пульт дистанционного управления" в данном руководстве по эксплуатации относится только к прибору PAR-33MAA. Если вам необходима информация о другом дистанционном управлении, см. инструкции по эксплуатации в комплекте.

## 1. Меры предосторожности

- ▶ Перед установкой данного прибора, пожалуйста обязательно прочитайте все "Меры предосторожности".
- ▶ В разделе "Меры предосторожности" изложены очень важные сведения, касающиеся техники безопасности. Обязательно следуйте этим инструкциям.
- ▶ Пожалуйста уведомите соответствующий орган электроснабжения или получите от него разрешение перед подключением к системе электропитания.

## Символика, используемая в тексте

### ⚠ Предупреждение:

Описывает меры предосторожности, которые следует выполнять, чтобы избежать травмы или гибели пользователя.

### ⚠ Осторожно:

Описывает меры предосторожности, которые следует выполнять, чтобы не повредить прибор.

## Символы, указанные на иллюстрациях

⚡ : Указывает, что эта часть должна быть заземлена.

## ЗНАЧЕНИЯ СИМВОЛОВ, ОТОБРАЖАЕМЫХ НА УСТРОЙСТВЕ

	<b>ПРЕДУПРЕЖДЕНИЕ!</b> (опасность возгорания)	Данный символ применяется только для хладагента R32. Тип хладагента указывается на бирке наружного устройства. Если тип хладагента — R32, то в данном устройстве используется огнеопасный хладагент. В случае утечки хладагента и его контакта с огнем или источником тепла образуется вредный газ и возникнет опасность возгорания.
	Внимательно прочтите РУКОВОДСТВО ПО ЭКСПЛУАТАЦИИ перед началом эксплуатации.	
	Обслуживающий персонал обязан внимательно прочитать РУКОВОДСТВО ПО ЭКСПЛУАТАЦИИ и РУКОВОДСТВО ПО УСТАНОВКЕ перед началом работ.	
	Дополнительную информацию можно найти в РУКОВОДСТВЕ ПО ЭКСПЛУАТАЦИИ, РУКОВОДСТВЕ ПО УСТАНОВКЕ и аналогичных документах.	

### ⚠ Предупреждение:

- Общий доступ к данным приборам ограничен.
- Данный прибор не должен устанавливаться пользователем.
- Обратитесь к поставщику или в специализированное предприятие и закажите установку прибора. При неправильной установке может произойти утечка воды, электрический шок или пожар.
- Никогда не занимайтесь ремонтом или переносом прибора не кто иной место самостоятельно.
- Не ставьте какие-либо посторонние предметы на прибор.
- Не проливайте на прибор воду и не дотрагивайтесь до прибора мокрыми руками.
- Не разбрызгивайте вблизи от прибора горячий газ.
- Не снимайте переднюю панель или защиту вентилятора с внешнего прибора, когда он работает.
- Если вы заметите ненормально сильный шум или вибрацию, остановите прибор, отключите главный выключатель питания и свяжитесь с вашим поставщиком.
- Никогда не вставляйте пальцы, палки и т.д. в отверстия входа или выхода.
- Если вы почувствуете странные запахи, остановите прибор, отключите питание и проконсультируйтесь с вашим поставщиком. В противном случае может произойти поломка прибора, пожар или электрошок.
- Детям и немощным людям ЗАПРЕЩАЕТСЯ самостоятельно пользоваться данным кондиционером воздуха.
- Необходимо наблюдать за маленькими детьми с тем, чтобы они не играли с кондиционером воздуха.
- Если происходит выброс или утечка газа хладагента, остановите работу кондиционера, тщательно проветрите помещение и свяжитесь с вашим поставщиком.
- Данное устройство предназначено для использования специалистами или обученным персоналом в магазинах, на предприятиях легкой промышленности и фермах или для коммерческого применения непрофессионалами.
- Данным устройством могут пользоваться дети старше 8 лет и лица с ограниченными физическими, сенсорными или умственными возможностями или недостаточным опытом или знаниями под наблюдением ответственного лица или после обучения пользованию устройством с разъяснением правил безопасности и при условии понимания возможных опасностей при его применении. Не позволяйте детям играть с данным устройством. Очистка и техническое обслуживание устройства не должны осуществляться детьми без соответствующего контроля.
- Данный прибор не предназначен для использования людьми (включая детей) с ограниченными физическими, сенсорными или психическими возможностями. При недостатке опыта и знаний разрешается пользоваться данным прибором только под наблюдением лица, ответственного за безопасность, или после инструктажа по использованию прибора.
- Следует следить за детьми, чтобы они не играли с устройством.
- При установке, перемещении или обслуживании кондиционера для заправки трубопроводов хладагента используйте только тот хладагент, который указан на наружном устройстве. Не смешивайте его ни с каким другим хладагентом и не допускайте наличия воздуха в трубопроводах. Наличие воздуха в трубопроводах может вызывать скачки давления, в результате которых может произойти взрыв или другие повреждения. Использование любого хладагента, отличного от указанного для этой системы, вызовет механическое повреждение, сбой в работе системы, или выход устройства из строя. В наихудшем случае, это может послужить серьезной преградой к обеспечению безопасной работы этого изделия.
- Данное устройство должно быть установлено в помещении, превышающих площадь, указанную в руководстве по установке наружного прибора.
- Обратитесь к руководству по установке наружного прибора.
- Не используйте средства для ускорения размораживания или очистки, если они не рекомендованы производителем.
- Устройство должно храниться в помещении без непрерывно работающих источников воспламенения (например, открытого пламени, работающего газового прибора или электрического обогревателя).
- Не прокалывайте устройство и не сжигайте его.
- Имейте в виду, что хладагенты могут не иметь запаха.

# 1. Меры предосторожности

## ⚠ Осторожно:

- Не пользуйтесь острыми предметами для нажатия кнопок, так как это может привести к повреждению пульта дистанционного управления.
- Не закрывайте и не блокируйте входные и выпускные отверстия внутреннего и наружного блоков.

## Утилизация прибора

Когда вам потребуется ликвидировать прибор, обратитесь к вашему дилеру.

# 2. Наименование деталей

## ■ Внутренний прибор

	SLZ-M-FA
Шаги вентилятора	3 шага
Лопатка	Автоматически с качанием
Жалюзи	—
Фильтр	Долговечный
Индикация очистки фильтра	2.500 часов
Настройка номера модели беспроводного пульта дистанционного управления	002

## ■ SLZ-M-FA

Потолочный кондиционер кассетного типа с 4 направлениями обдува

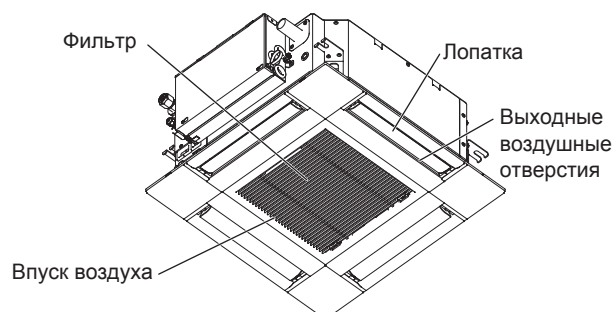

## ■ Проводной пульт дистанционного управления

### Интерфейс контроллера

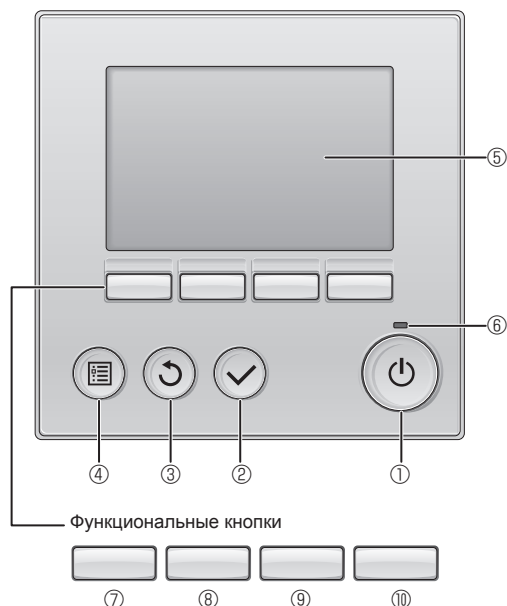

Функции функциональных кнопок меняются в зависимости от экрана. См. подсказку по функциям кнопок, которая отображается в нижней части ЖК-экрана для функций, которые работают в данном окне.

При централизованном управлении системой подсказка по функциям для заблокированных кнопок отображаться не будет.

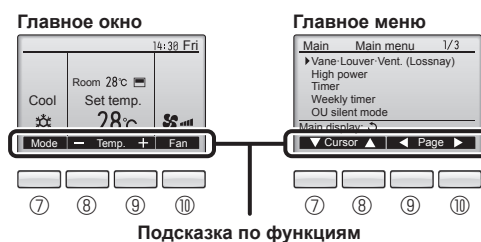

### ① Кнопка [ВКЛ/ВЫКЛ]

Нажмите, чтобы включить или выключить внутренний блок.

### ② Кнопка [ВЫБОР]

Нажмите, чтобы сохранить настройку.

### ③ Кнопка [ВОЗВРАТ]

Нажмите для возврата к предыдущему экрану.

### ④ Кнопка [МЕНЮ]

Нажмите, чтобы открыть главное меню.

### ⑤ Подсветка ЖК-экрана

Будут отображены параметры работы.

Когда подсветка выключена, нажатие на любую кнопку включает подсветку, которая будет работать некоторое время в зависимости от экрана.

Когда подсветка выключена, нажатие любой кнопки включает подсветку, но не приводит к выполнению ее функции (кроме кнопки [ВКЛ/ВЫКЛ]).

### ⑥ Индикатор ВКЛ/ВЫКЛ

Индикатор будет гореть зеленым цветом, когда устройство находится в работе. Индикатор будет мигать при включении контроллера или при возникновении ошибки.

### ⑦ Функциональная кнопка [F1]

Главное окно: нажмите для изменения режима работы.

Главное меню: нажмите, чтобы переместить курсор вниз.

### ⑧ Функциональная кнопка [F2]

Главное окно: нажмите для уменьшения температуры.

Главное меню: нажмите, чтобы переместить курсор вверх.

### ⑨ Функциональная кнопка [F3]

Главное окно: нажмите, чтобы увеличить температуру.

Главное меню: нажмите для перехода к предыдущей странице.

### ⑩ Функциональная кнопка [F4]

Главное окно: нажмите, чтобы изменить скорость вентилятора.

Главное меню: нажмите для перехода к следующей странице.

## 2. Наименование деталей

### Индикация

Главное окно может отображаться в двух разных режимах: "полный" и "Базовый". Заводской настройкой по умолчанию являются "полный" режим отображения. Чтобы переключиться в "Базовый" режим, измените параметр в настройке главного окна. См. руководство по эксплуатации, входящее в комплект поставки пульта дистанционного управления.

<Полный режим отображения>

\* Все значки показаны для иллюстрации и описания.

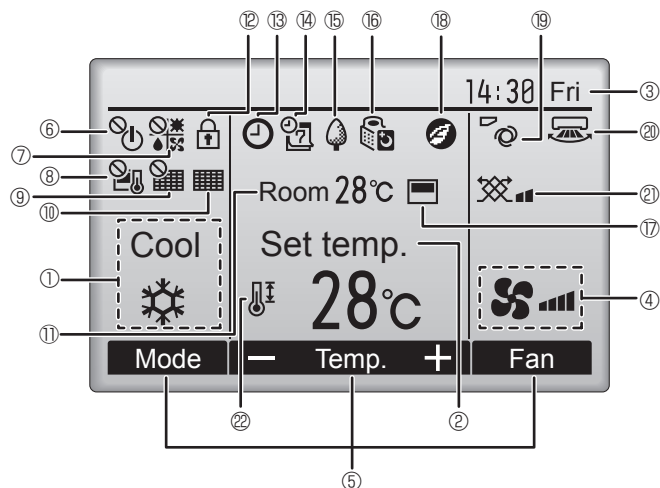

<Базовый режим отображения>

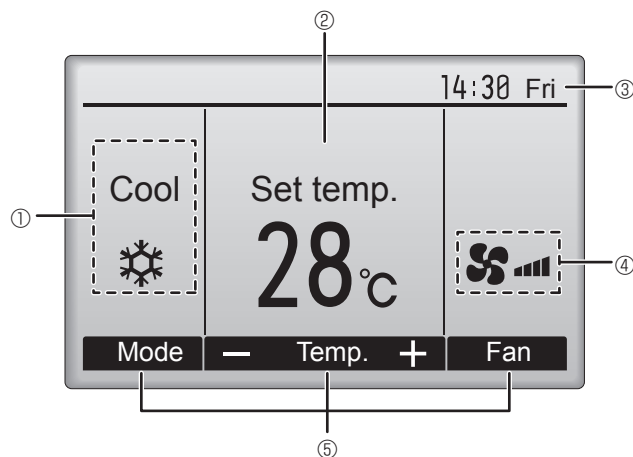

#### ① Режим работы

Здесь отображается режим работы внутреннего блока.

#### ② Заданная температура

Здесь отображается заданная температура.

#### ③ Часы (См. руководство по установке.)

Здесь отображается текущее время.

#### ④ Скорость вентилятора

Здесь отображаются настройки скорости вентилятора.

#### ⑤ Подсказка по функциям кнопок

Здесь отображаются функции соответствующих кнопок.



Отображается при централизованном управлении включением и выключением.



Отображается при централизованном управлении режимом работы.



Отображается при централизованном управлении заданной температурой.



Отображается при централизованном управлении функцией сброса фильтра.



Отображается при необходимости в обслуживании фильтра.

#### ⑪ Комнатная температура (См. руководство по установке.)

Здесь отображается текущая комнатная температура.



Отображается, когда кнопки заблокированы.



Отображается, когда включена функция "Таймер ВКЛ/ВЫКЛ", "Ночной режим" или "Автоотключение" таймера.

Отображается, когда таймер отключен централизованной системой управления.



Отображается, когда включен таймер на неделю.



Отображается, пока изделие работает в режиме энергосбережения. (не появится на некоторых моделях внутренних блоков)



Отображается, пока наружный блок работает в "тихом" режиме.



Отображается, когда встроенный терморезистор на контроллере включен для наблюдения за комнатной температурой (⑪).

Отображается, когда терморезистор на внутреннем блоке включен для наблюдения за комнатной температурой.



Отображается в случае работы устройств в энергосберегающем режиме при наличии датчика 3D i-See.



Отображает настройку угла.



Отображает настройку жалюзи.



Отображает настройку вентиляции.



Отображается, когда ограничен диапазон заданных температур.

Большая часть параметров (за исключением ВКЛ/ВЫКЛ, режима, скорости вентилятора и температуры) может быть настроена в главном окне. (См. руководство по эксплуатации, входящее в комплект поставки пульта дистанционного управления.)

## 2. Наименование деталей

■ для беспроводного пульта дистанционного управления

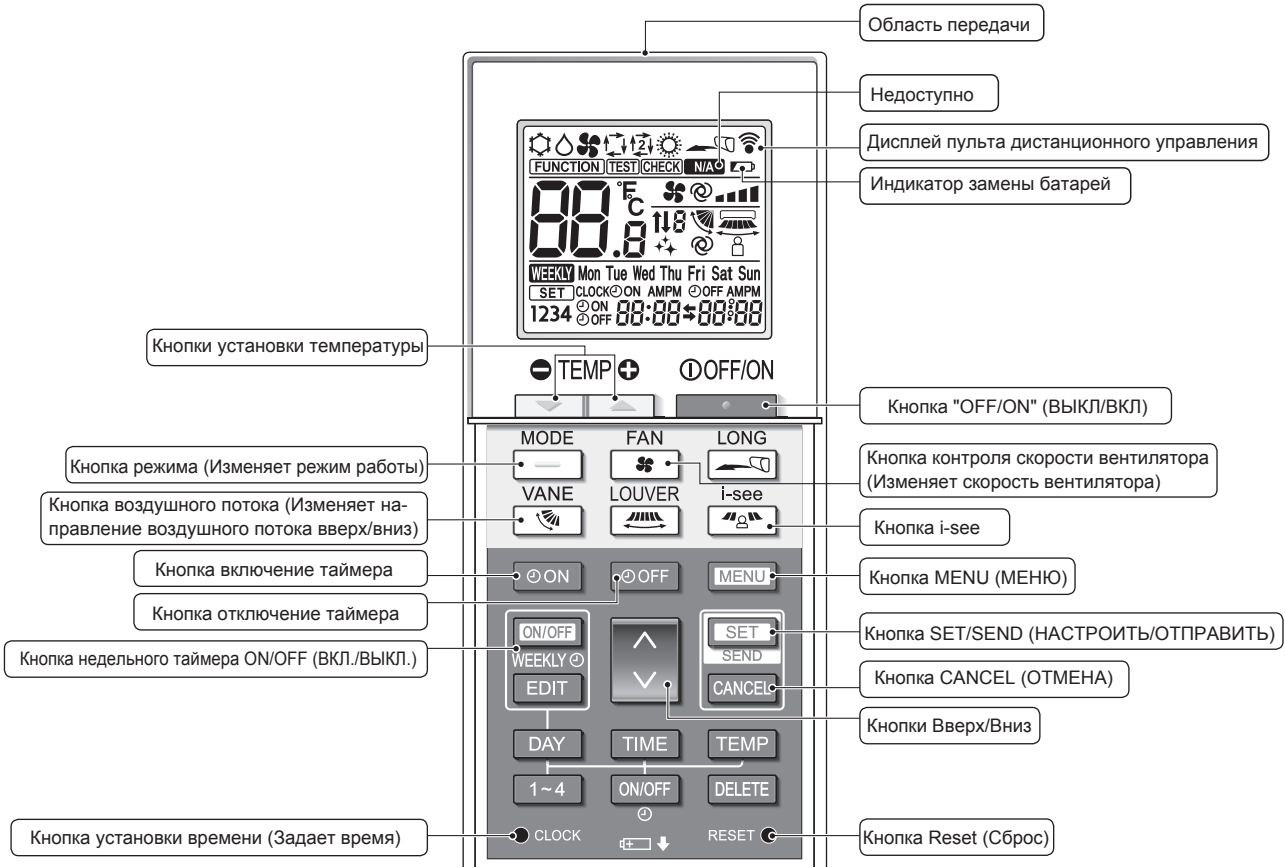

**Режим работы**

- Охлаждение
- Сушка
- Вент.
- Авт.
- Нагрев
- Авт.\* (одиночная уставка)
- Авт.\* (двойная уставка)

\* Требуется выполнение первоначальной настройки. См. в руководстве по установке.

**Настройка температуры**  
Единицы температуры можно изменять. Подробнее см. в руководстве по установке.

**Настройка угла дефлектора**

Уровень 1    Уровень 2    Уровень 3    Уровень 4    Уровень 5    Ход    Авт.

**Недоступно**  
Отображается при выборе неподдерживаемой функции.

**Индикатор замены батарей**  
Отображается при низком уровне оставшегося заряда батареек.

**Настройка скорости вентилятора**

**3D-датчик i-see (Распределение воздуха)**

По умолчанию    Прямой    Непрямой

При выборе режима Direct (Прямой) или Indirect (Непрямой) настройка положения дефлектора устанавливается на Auto (Авто).

## 2. Наименование деталей

### Примечания (только для беспроводного пульта дистанционного управления):

- При использовании беспроводного пульта дистанционного управления направьте его к приемнику на внутреннем приборе.
- Если пультом дистанционного управления воспользоваться примерно в течение двух минут после подачи электропитания на внутренний прибор, внутренний прибор может издать два звуковых сигнала, так как осуществляется начальная автоматическая проверка.
- Внутренний прибор издает звуковой сигнал, который подтверждает получение сигнала, посланного с пульта дистанционного управления. Сигналы могут быть получены на расстоянии примерно 7 метров по прямой линии от внутреннего прибора под углом в 45° слева и справа прибора. Однако такой свет, как лампы дневного света или сильное освещение могут уменьшить эффективность приема сигналов внутренним прибором.
- Если лампа работы около приемника на внутреннем приборе мигает, прибор необходимо проверить. Свяжитесь со своим поставщиком для проведения обслуживания.
- Обращайтесь с пультом дистанционного управления осторожно! Не роняйте пульт дистанционного управления и не подвергайте его сильным ударам. Кроме того, следите за тем, чтобы пульт дистанционного управления не попал в воду, и не оставляйте его в местах с высокой влажностью.
- Во избежание неправильного местоположения пульта дистанционного управления, установите на стене держатель, входящий в комплект поставки пульта дистанционного управления, и обязательно устанавливайте пульт дистанционного управления в держатель после использования.
- Если при использовании беспроводного пульта дистанционного управления внутренний блок выдает 4 звуковых сигнала, переключите автоматический режим на AUTO (АВТОМАТИЧЕСКИЙ) режим (одиночная уставка) или AUTO (АВТОМАТИЧЕСКИЙ) режим (двойная уставка).  
Подробнее см. в прилагаемом уведомлении (на листе формата A5) или в руководстве по установке.

### ■ Наружный прибор

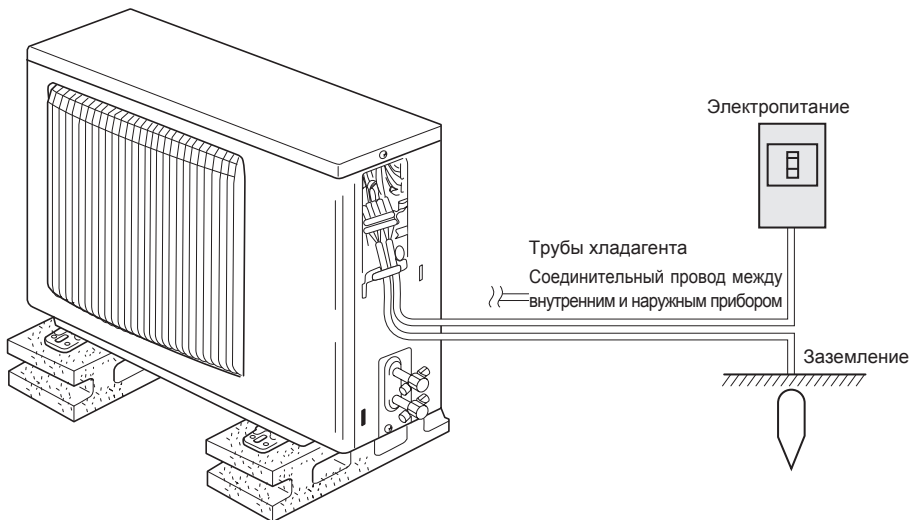

### Установка/замена батареек

1. Снимите верхнюю крышку, вставьте две батарейки LR6 AA и затем установите верхнюю крышку на место.

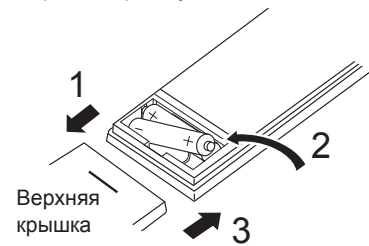

Две батарейки LR6 AA  
Сначала вставляйте отрицательный (-) вывод каждой батарейки. Устанавливайте батарейки с соблюдением полярности (+, -)!

2. Нажмите кнопку Reset (Сброс).

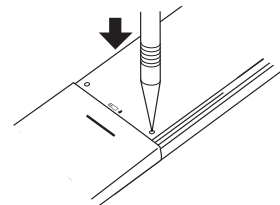

Нажмите кнопку Reset (Сброс) с помощью предмета с узким концом.

## 3. Эксплуатация

- Описание порядка пользования см. в руководстве пользователя, прилагаемом к каждому пульту дистанционного управления.

### 3.1. Включение/выключение

#### [ВКЛ]

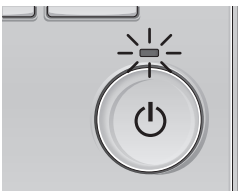

Нажмите кнопку [ВКЛ/ВЫКЛ].  
Индикатор ВКЛ/ВЫКЛ будет гореть зеленым цветом, начнется работа.

#### [ВЫКЛ]

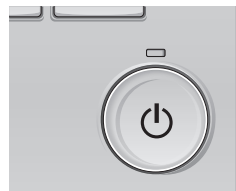

Нажмите кнопку [ВКЛ/ВЫКЛ] снова.  
Индикатор ВКЛ/ВЫКЛ будет погашен, работа будет остановлена.

#### Примечание:

Даже при нажатии кнопки ВКЛ/ВЫКЛ сразу после отключения выполняемой операции кондиционер запустится не ранее чем через 3 минуты.

Это предусмотрено во избежание повреждения внутренних компонентов.

### 3. Эксплуатация

#### ■ Память состояния работы

	Настройка удаленного контроллера
Режим работы	Режим работы перед выключением питания
Заданная температура	Заданная температура перед выключением питания
Скорость вентилятора	Скорость вентилятора перед выключением питания

#### ■ Настраиваемый диапазон задаваемой температуры

Режим работы	Диапазон заданных температур
Охлаждение/сушка	19 – 30 °C
Нагрев	17 – 28 °C
Авт.	19 – 28 °C
Вент.	Не задается

### 3.2. Выбор режима



Нажмите кнопку [F1] для перехода между режимами работы в порядке "Cool" (Охлажд.), "Dry" (Сушка), "Fan" (Вент.), "Auto" (Авт.) и "Heat" (Нагрев). Выберите желаемый режим работы.



- Режимы работы, которые недоступны для моделей подключенных внутренних блоков, не будут отображаться на экране.

#### Мигающие значки режимов

Значок режима будет мигать, когда другие внутренние блоки в аналогичной группе кондиционирования (подключенной к одному наружному блоку) уже работают в другом режиме. В этом случае оставшиеся блоки в этой группе смогут работать только в этом режиме.

### Информация для мультисистемного кондиционера (Наружный прибор: серия MXZ)

► С помощью мультисистемного кондиционера (Наружный прибор: серия MXZ) можно подключить один или два внутренних прибора к одному наружному прибору. В соответствии с мощностью, два или более приборов могут работать одновременно.

- При попытке включить один или несколько внутренних приборов с одним наружным прибором одновременно, один для охлаждения, а другой для обогрева, выбирается режим того внутреннего прибора, который включится раньше. Другие внутренние приборы, которые включатся позже, работать не будут, указывая на режим работы миганием.
- В данном случае, установите одинаковый режим работы на всех внутренних приборах.
- Может случиться, что работающий внутренний прибор находится в режиме "Auto" (Авт.). Переключение режима работы "Cool" (Охлаждение)/"Heat" (Нагрев) невозможно, и осуществляется переход в режим ожидания.
- Если внутренний прибор начинает работу при размораживании наружного прибора, перед подачей теплого воздуха необходимо подождать несколько минут (макс. примерно 15 минут).
- В режиме обогрева, несмотря на то, что неработающий прибор может нагреться, или можно услышать звук протекающего хладагента, это не является неисправностью. Причиной тому является постоянный поток хладагента в него.

#### Работа в автоматическом режиме

- В соответствии с заданной температурой, работа в режиме охлаждения включается, если температура в помещении слишком высокая, а работа в режиме обогрева включается, если температура слишком низкая.

- При работе в автоматическом режиме, если температура в помещении изменится, и будет оставаться на 2 °C или больше выше заданной температуры в течение 15 минут, кондиционер переключается в режим охлаждения. Таким же образом, если температура в помещении будет оставаться на 2 °C или больше ниже заданной температуры в течение 15 минут, кондиционер переключается в режим обогрева.

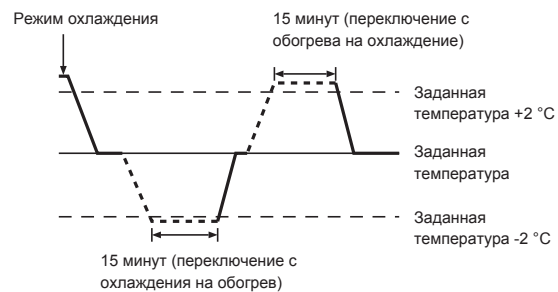

### 3.3. Настройка температуры

<Cool (Охлажд.), Dry (Сушка), Heat (Нагрев), и Auto (Авт.)>

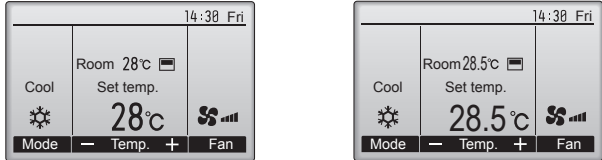

Пример дисплея (по Цельсию с шагом 0,5 градуса)

- Нажмите кнопку [F2], чтобы уменьшить заданную температуру, а чтобы увеличить – нажмите кнопку [F3].
- Задаваемые диапазоны температур для различных режимов работы см. в таблице на стр. 184.
  - Заданный температурных диапазон не может быть установлен для работы вентилятора.
  - В зависимости от модели внутреннего блока и настройки режима экрана на пульте дистанционного управления, заданная температура будет отображаться по Цельсию, с шагом в 0,5 или 1 градус, или по Фаренгейту.



## 3. Эксплуатация

### 3.4. Настройка скорости вентилятора

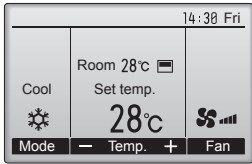

Нажмите кнопку [F4] для перехода между скоростями вентилятора в следующем порядке.

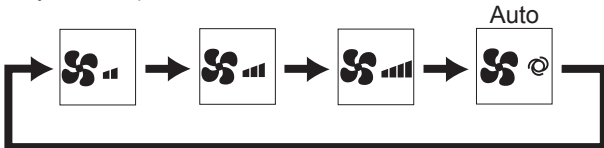

- Возможные скорости вентилятора зависят от моделей подключенных внутренних блоков.

#### Примечания:

- Число доступных скоростей вращения вентилятора зависит от типа подключенного устройства.
- В следующих случаях действительная скорость вентилятора устройства будет отличаться от скорости, отображаемой на пульте дистанционного управления.
  1. Если дисплей используется в режиме "STAND BY" (ОЖИДАНИЕ) или "DEFROST" (ОТТАИВАНИЕ).
  2. Когда температура теплообменника низкая в режиме обогрева. (например, сразу же после начала работы в режиме обогрева).
  3. В режиме обогрева (HEAT), когда окружающая температура в помещении выше значений настроек температуры.
  4. Во время работы устройства в режиме сушки (DRY).

### 3.5. Настройка направления воздушного потока

#### 3.5.1 Навигация по главному меню

##### <Доступ к главному меню>

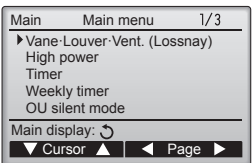

Нажмите кнопку [МЕНЮ].  
Отобразится Главное меню.



##### <Выбор элементов>

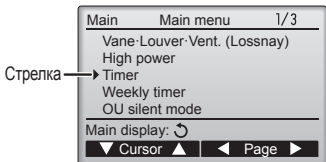

Нажмите [F1], чтобы переместить курсор вниз.  
Нажмите [F2], чтобы переместить курсор вверх.



##### <Навигация по страницам>

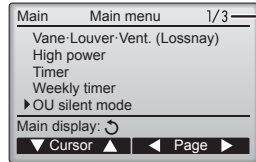

Страница

Нажмите [F3] для перехода к предыдущей странице.  
Нажмите [F4] для перехода к следующей странице.



##### <Сохранение настроек>



Выберите нужный элемент и нажмите кнопку [ВЫБОР].

Отобразится окно для задания выбранного элемента.



##### <Выход из окна главного меню>

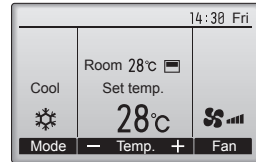

Нажмите кнопку [ВОЗВРАТ] для выхода из главного меню и возврата в Главное окно.

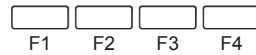

Если к кнопкам не прикасаться в течение 10 минут, экран автоматически вернется на отображение главного окна. Все настройки, которые не были сохранены, будут потеряны.

##### <Отображение неподдерживаемых функций>

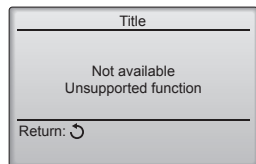

Слева отобразится сообщение, если пользователь выбрал функцию, которая не поддерживается моделью соответствующего внутреннего блока.



### 3. Эксплуатация

#### 3.5.2 Угол-Вент.

<Доступ к меню>

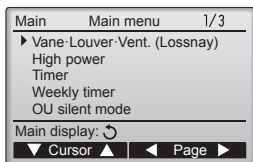

<Настройка угла дефлектора>

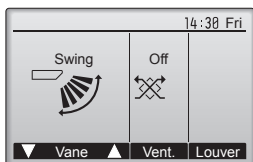

Выберите "Vane-Louver-Vent. (Lossnay)" (Угол-жалюзи-вент. (Lossnay)) из Главное меню (см. стр. 185), и нажмите кнопку [ВЫБОР].

Нажмите кнопку [F1] или [F2] для последовательного выбора параметров настройки дефлектора: "Step 1" (Уровень 1), "Step 2" (Уровень 2), "Step 3" (Уровень 3), "Step 4" (Уровень 4), "Step 5" (Уровень 5), "Swing" (Ход) и "Auto" (Авт.). Выберите желаемую настройку.

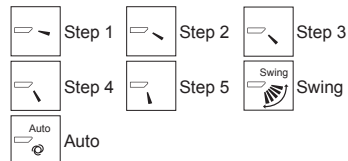

Выберите "Swing" (Ход) для автоматического перемещения дефлекторов вверх и вниз. При выборе настройки с "Step 1" (Уровень 1) по "Step 5" (Уровень 5) дефлектор будет оставаться неподвижным под выбранным углом.

Нажмите кнопку [ВОЗВРАТ], чтобы вернуться в Главное меню.

<Возврат в главное меню>

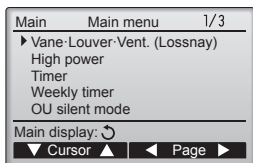

**Примечания:**

- В режиме качания индикация направления на экране не изменяется синхронно с изменением положения направляющих лопаток в устройстве.
- Доступные направления воздушного потока зависят от типа подключенного устройства.
- В следующих случаях действительное направление воздушного потока будет отличаться от направления, указанного индикатором.
  1. Если дисплей используется в режиме "STAND BY" (ОЖИДАНИЕ) или "DEFROST" (ОТТАИВАНИЕ).
  2. Сразу же после запуска режима обогрева (пока система ожидает активизации параметров изменения режима).
  3. В режиме обогрева, когда окружающая температура в помещении выше значений настроек температуры.

< Для изменения направления воздушного потока вверх/вниз >

**Примечания:**

- Эта функция может быть недоступна в зависимости от подключенного наружного устройства.

- В моделях SLZ-M-FA возможно зафиксировать нужное положение направления воздушного потока только для определенного выпускного отверстия с помощью описанных ниже процедур. После того как положение зафиксировано, при включении кондиционера заданное положение устанавливается только для этого отверстия. (Направление воздушного потока ВВЕРХ/ВНИЗ из других выпускных отверстий регулируется с помощью пульта дистанционного управления.)

■ **Пояснение терминов**

- "Refrigerant address No." (№ охладителя) и "Unit No." (№ изделия) - это номера, присваиваемые каждому кондиционеру.
- "№ выпускного отверстия" - это номер каждого выпускного отверстия кондиционера. (См. рисунок ниже.)
- "Направление воздуха вверх/вниз" - это фиксируемое направление (угол).

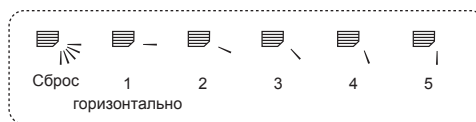

**Установка пульта дистанционного управления**

Направление воздушного потока из этого отверстия управляется установкой направления воздушного потока на пульте дистанционного управления.

**Фиксация**

Направление воздушного потока из этого отверстия зафиксировано в нужном положении.

\* Если прямой воздушный поток создает чрезмерное охлаждение, то для повышения комфорта воздушный поток можно зафиксировать в горизонтальном направлении.

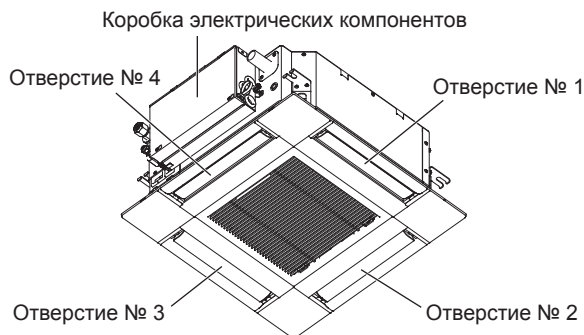

**Примечание:**

Номер выпуска указан количеством пазов на обоих концах каждого воздуховыпускного отверстия. Установите желаемое направление потока воздуха и сверьтесь с данными на дисплее пульта дистанционного управления.

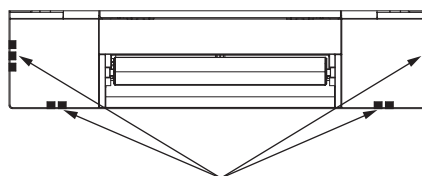

Идентификационные отметки воздуховыпускных отверстий

### 3. Эксплуатация

#### ■ Ручная установка угла (Проводной пульт дистанционного управления)

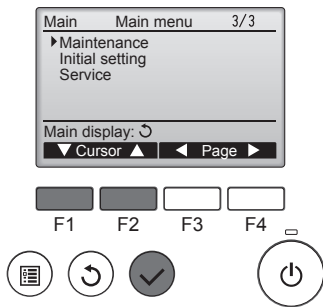

① Выберите "Maintenance" (Отладка) из Главного меню (см. стр. 185), и нажмите кнопку [ВЫБОР].

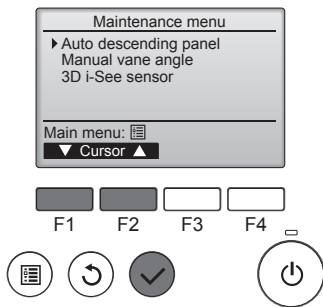

② С помощью кнопки [F1] или [F2] выберите "Manual vane angle" (Ручная установка угла), затем нажмите кнопку [ВЫБОР].

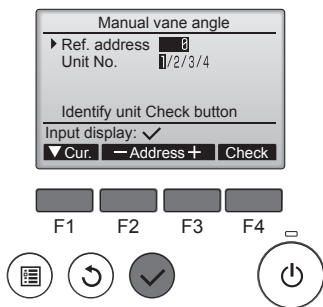

③ С помощью кнопки [F1] переместите курсор на "Ref. address" (Адрес обращ.) или "Unit No." (Устр. №) для выбора. Выберите адрес обращения и номер блока для блоков, чьи дефлекторы должны быть зафиксированы в неподвижном состоянии, с помощью кнопок [F2] или [F3], затем нажмите кнопку [ВЫБОР].

- Ref. address (Адрес обращ.): адрес обращения
- Unit No. (Устр. №): 1, 2, 3, 4. Нажмите кнопку [F4] для подтверждения блока. Лопатка только выбранного внутреннего прибора направляется вниз.

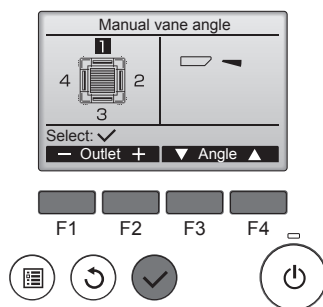

④ Отобразятся текущие настройки угла дефлектора.

Выберите требуемые выпуски с 1 по 4 с помощью кнопки [F1] или [F2].

- Выпуск: "1", "2", "3", "4" и "1, 2, 3, 4" (все магазины).

Нажмите кнопку [F3] или [F4] для перехода между пунктами в порядке "No setting (reset)" (Не установлено (сброс)), "Step 1" (Уровень 1), "Step 2" (Уровень 2), "Step 3" (Уровень 3), "Step 4" (Уровень 4), "Step 5" (Уровень 5) и "Draft reduction\*" (Уменьшение силы тяги\*). Выберите желаемую настройку.

\* Уменьшение силы тяги  
Направление потока воздуха при данной настройке является более горизонтальным по сравнению с направлением потока воздуха настройки "Step 1" (Уровень 1). Это позволяет снизить силу тяги. Настройка снижения силы тяги может быть применена только к 1 лопатке.

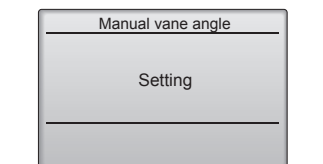

#### Примечание:

Не устанавливайте режим уменьшения силы тяги в окружающей среде с высокой влажностью. В противном случае, может образоваться конденсат с последующим стеканием капель воды.

#### ■ Настройка угла дефлектора

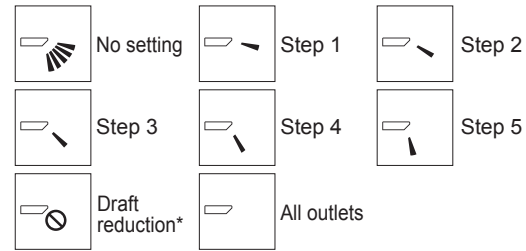

Нажмите кнопку [ВЫБОР], чтобы сохранить настройки. Отобразится экран, показывающий, что передается информация о настройке.

Изменения настройки будут выполнены для выбранного выпуска. Экран автоматически возвратится к одному из показанных ранее видов (Уровень 5) после завершения передачи. Выполните настройку для других выпусков используя аналогичную процедуру.

Если выбраны все выпуски, будет отображаться, когда блок вступит в работу в следующий раз.

#### Навигация по экранам

- Для возврата в Главное меню.....кнопка [МЕНЮ]
- Для возврата к предыдущему экрану ....кнопка [ВОЗВРАТ]

#### ■ Ручная настройка угла дефлектора (беспроводной пульт дистанционного управления)

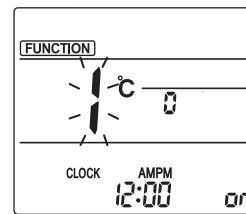

Fig. 1

① Переход в режим ручной настройки дефлектора. Нажмите кнопку [MENU]. (Начните эту операцию с выключенного дисплея дистанционного пульта управления.) Появится индикация "FUNCTION" (ФУНКЦИЯ), и будет мигать "1". (Fig. 1)

Нажмите кнопку для выбора "2", затем нажмите кнопку [SET].

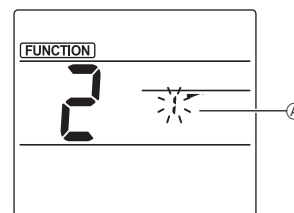

Fig. 2

② Выбор номера дефлектора (Fig. 2)

Нажимайте кнопки для выбора номера дефлектора A, затем нажмите кнопку [SET].

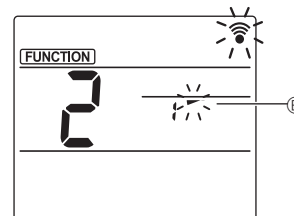

Fig. 3

③ Настройка угла дефлектора (Fig. 3)

Нажимайте кнопки для выбора угла дефлектора B. Направьте беспроводной пульт дистанционного управления на приемник сигнала на внутреннем блоке и нажмите кнопку [SET].

Дисплей				
Настройка	Уровень 1	Уровень 2	Уровень 3	Уровень 4
Дисплей			Нет индикации	
Настройка	Уровень 5	Не установлено	Уменьшение силы тяги*	

\* Настройка снижения силы тяги может быть применена только к 1 дефлектору. Настройка задействуется только для последнего настроенного дефлектора.

## 3. Эксплуатация

### ■ Процедура подтверждения

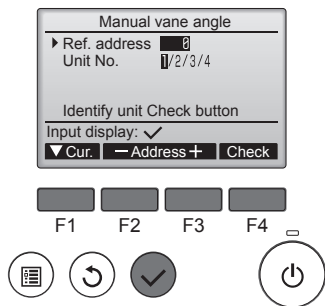

- Во-первых, параметр "Ref. address" (Адрес обращ.) должен быть равен 0, "Unit No." (Устр. №) – 1.
- С помощью кнопки [F1] переместите курсор на "Ref. address" (Адрес обращ.) или "Unit No." (Устр. №) для выбора.
- Выберите адрес обращения и номер блока для блоков, чьи дефлекторы должны быть зафиксированы в неподвижном состоянии, с помощью кнопок [F2] или [F3], затем нажмите кнопку [ВЫБОР].
- Ref. address (Адрес обращ.): адрес обращения
- Unit No. (Устр. №): 1, 2, 3, 4  
Нажмите кнопку [F4] для подтверждения блока.

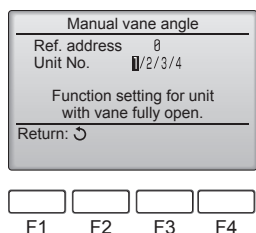

- Установите порядковый номер устройства "Unit No." (Устр. №) и проверьте каждое устройство.
- Нажмите кнопку [F1] для выбора параметра "Unit No." (Устр. №). Нажмите кнопку [F2] или [F3] и укажите в параметре "Устр. №" номер устройства для проверки, затем нажмите кнопку [F4].
- После нажатия кнопки [F4] выждите приблизительно 15 секунд, затем проверьте текущее состояние кондиционера.
  - Жалюзи должно быть направлено вниз. → Данный кондиционер отображается на пульте дистанционного управления.
  - Все выпускные отверстия закрыты. → Для продолжения операции с начала нажмите кнопку [ВОЗВРАТ].
  - Отображаются сообщения, приведенные слева. → По данному адресу хладагента указанное устройство не существует.
- Нажмите кнопку [ВОЗВРАТ] для возврата к исходному экрану.

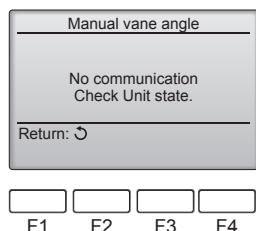

- В параметре "Ref. address" (Адрес обращ.) укажите следующий порядковый номер.
- См. шаг ① для изменения параметра "Ref. address" (Адрес обращ.) и продолжения процедуры подтверждения.

### 3.6. Настройка датчика 3D i-See

#### 3.6.1 Настройка датчика 3D i-See

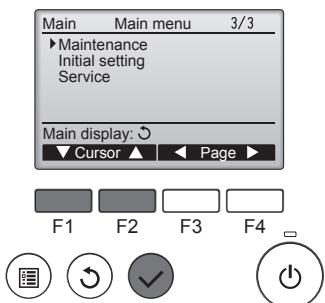

- Выберите "Maintenance" (Отладка) из Main menu (Главное меню) (см. стр. 185), и нажмите кнопку [ВЫБОР].

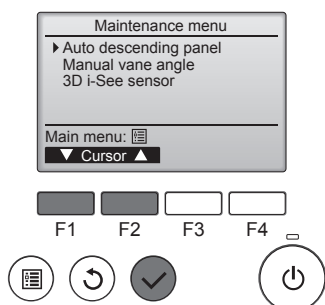

- С помощью кнопки [F1] или [F2] выберите пункт "3D i-See sensor" (Датчик 3D i-See) и нажмите кнопку [ВЫБОР].

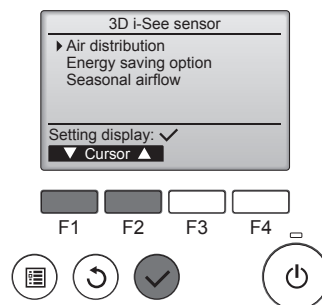

- Выберите необходимое меню с помощью кнопки [F1] или [F2], затем нажмите кнопку [ВЫБОР].
- Air distribution (Распределение воздуха)  
Выберите способ регулировки направления потока воздуха после изменения режима на "Auto" (Авто).
- Energy saving option (Функция энергосбережения)  
Активирует режим энергосбережения используя данные присутствия людей в помещении, полученные от датчика 3D i-See.
- Seasonal airflow (Временный воздушный поток)  
В случае отключения термостата вентилятор и лопатки работают согласно настройкам управления.

#### 3.6.2 Распределение воздуха

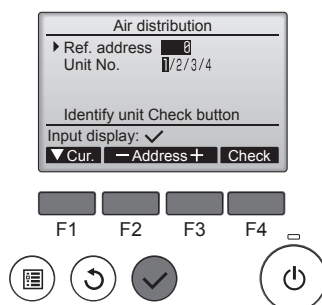

- С помощью кнопки [F1] переместите курсор на "Ref. address" (Адрес обращ.) или "Unit No." (Устр. №) для выбора.  
Выберите адрес обращения и номер блока для блоков, чьи дефлекторы должны быть зафиксированы в неподвижном состоянии, с помощью кнопок [F2] или [F3], затем нажмите кнопку [ВЫБОР].
- Ref. address (Адрес обращ.): адрес обращения
- Unit No. (Устр. №): 1, 2, 3, 4  
Нажмите кнопку [F4] для подтверждения блока.  
Лопатка только выбранного внутреннего прибора направляется вниз.

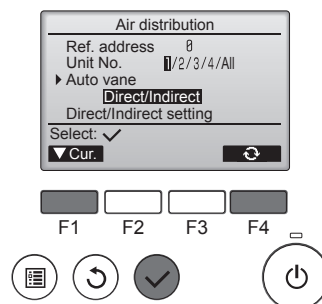

- Откройте меню нажатием кнопки [F4]. Default (По умолчанию) → Area (Площадь) → Direct/Indirect (Прямой/непрямой) → Default... (По умолчанию)

Default (По умолчанию): лопатки будут перемещаться так же, как и в стандартном режиме работы. В режиме охлаждения все лопатки будут расположены так, чтобы обеспечить горизонтальный поток воздуха.  
В режиме обогрева все лопатки наклоняются так, чтобы поток воздуха был направлен вниз.

Area (Площадь): в режиме охлаждения лопатки наклоняются так, чтобы поток воздуха был направлен вниз, по направлению к зонам с высокой температурой пола, а в режиме обогрева — к зонам с низкой температурой пола. В иных случаях лопатки перемещены в положение, обеспечивающее горизонтальный поток воздуха.

Direct/Indirect (Прямой/непрямой): лопатки автоматически наклоняются по направлению к зоне нахождения людей. Лопатки наклоняются в соответствии с описанием в таблице ниже.

	Настройка угла дефлектора	
	Прямой	Непрямой
Охлаждение	горизонтальный → плавный ход	удерживается в горизонтальном положении
Обогрев	удерживается направленным вниз	направлен вниз → горизонтально

### 3. Эксплуатация

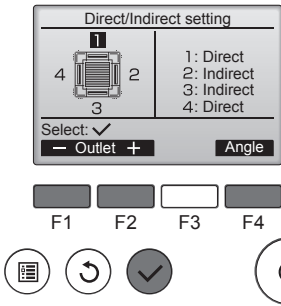

③ При выборе режима Direct/Indirect (Прямой/непрямой) следует настроить каждое воздуховыпускное отверстие. Выберите воздуховыпускное отверстие нажатием кнопки [F1] или [F2], затем измените его настройки нажатием кнопки [F4]. После изменения настроек всех воздуховыпускных отверстий нажмите кнопку [ВЫБОР] для сохранения настроек.  
\* Для активации данной функции режим направления потока воздуха должен быть изменен на "Auto" (Авто).

#### ■ Кнопка i-See (беспроводной пульт дистанционного управления)



① При каждом нажатии [i-See] во время эксплуатации режимы работы переключаются в следующем порядке: ВЫКЛ. → Прямой → Непрямой.

Дисплей			
Настройка	ВЫКЛ	Прямой	Непрямой

При смене режима ВЫКЛ. на Прямой или Непрямой дефлектор переключается в режим "Auto" (Автоматический). Этот режим применяется в совокупности ко всем дефлекторам.

#### 3.6.3 Функция энергосбережения

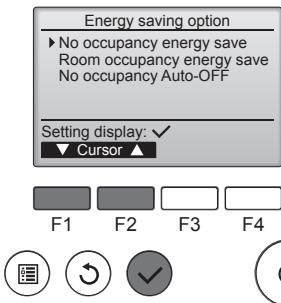

① Выберите необходимое меню нажатием кнопки [F1] или [F2].

No occupancy energy save (Энергосбережение при отсутствии людей)  
В случае отсутствия в комнате людей в течение более 60 минут, активируется энергосберегающий режим, а значение температуры изменяется на 2 °С.

Room occupancy energy save (Энергосбережение при нахождении людей в помещении)  
При увеличении степени занятости помещения приблизительно на 30% от максимального показателя, температура энергосберегающего режима изменяется на 1 °С.

No occupancy Auto-OFF (Автовывключение при отсутствии людей в помещении)  
При отсутствии людей в помещении в течение заданного периода времени (60–180 минут) выполняется автоматическое выключение.

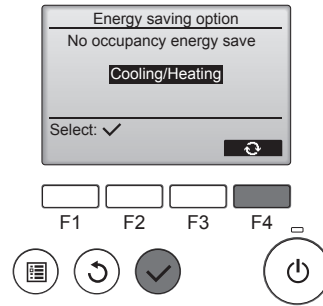

② При выборе режима No occupancy energy save (Энергосбережение при отсутствии людей) или Room occupancy energy save (Энергосбережение при нахождении людей в помещении)

С помощью кнопки [F4] выберите необходимую настройку.  
OFF (Выкл.) → Cooling only (Только охлаждение) → Heating only (Только обогрев) → Cooling/Heating (Охлаждение/обогрев) → OFF ... (Выкл.)

После изменения настройки нажмите кнопку [ВЫБОР] для ее сохранения.

OFF (Выкл.): функция отключена.  
Cooling only (Только охлаждение): данная функция доступна только в режиме охлаждения.  
Heating only (Только обогрев): данная функция доступна только в режиме обогрева.  
Cooling/Heating (Охлаждение/обогрев): данная функция доступна в режиме охлаждения или обогрева.

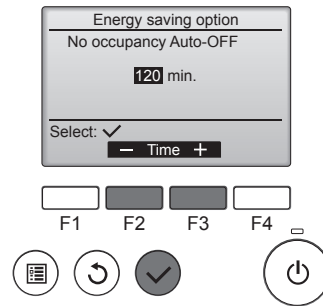
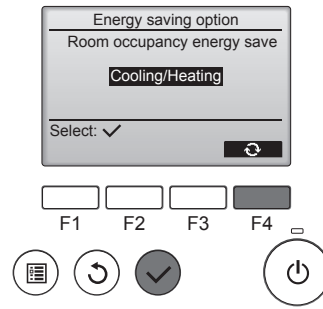

③ При выборе режима No occupancy Auto-OFF (Автовывключение при отсутствии людей в помещении)  
С помощью кнопки [F3] или [F4] задайте время.

---: параметр отключен (работа устройства не будет остановлена автоматически).  
60–180: настройка времени меняется с шагом в 10 минут.

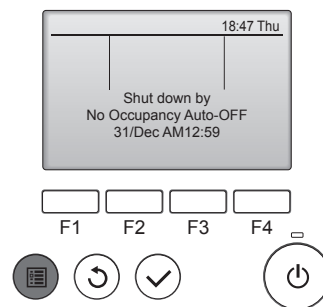

④ Данное сообщение слева будет отображено в случае автоматического отключения с использованием функции No occupancy Auto-OFF (Автовывключение при отсутствии людей в помещении).

## 3. Эксплуатация

### 3.6.4 Функция временного воздушного потока



- ① С помощью кнопки [F4] выберите необходимую настройку.  
 OFF (Выкл.) → Cooling only (Только охлаждение) → Heating only (Только обогрев) → Cooling/Heating (Охлаждение/обогрев) → OFF ... (Выкл.)

После изменения настройки нажмите кнопку [ВЫБОР] для ее сохранения.

OFF (Выкл.): функция отключена.  
 Cooling only (Только охлаждение): при отключении термостата в режиме охлаждения лопатки наклоняются вверх и вниз.

Heating only (Только обогрев): при отключении термостата в режиме обогрева лопатки перемещаются в положение, обеспечивающее горизонтальный поток воздуха и его постоянную циркуляцию.

Cooling/Heating (Охлаждение/обогрев): данная функция доступна в режиме охлаждения или обогрева.

- \* Для активации данной функции режим направления потока воздуха должен быть изменен на "Auto" (Авто).

#### Примечания:

В следующих местах обнаружение людей невозможно:

- вдоль стены, на которой установлен кондиционер;
- непосредственно под кондиционером;
- в местах нахождения препятствий, например, мебели, между человеком и кондиционером.

Обнаружение людей невозможно в следующих ситуациях:

- высокая температура в помещении;
  - человек носит плотную одежду, и его кожа закрыта;
  - наличие нагревательного элемента, температура которого существенно изменяется;
  - невозможно обнаружение некоторых видов источников тепла, например, маленьких детей и домашних животных;
  - источник тепла неподвижен в течение длительного времени.
- Датчик 3D i-See активируется один раз в 3 минуты, измеряя при этом температуру пола и выполняя поиск людей в помещении.
- Прерывистый звук во время работы считается нормальным явлением: это звук, возникающий при движении датчика 3D i-See.
  - При использовании пульта дистанционного управления MA для управления несколькими системами хладагента режим автоматического выключения при отсутствии человека недоступен.

## 4. Таймер

■ Функции таймера зависят от конкретного пульта дистанционного управления.

■ Описание работы пульта дистанционного управления см. в соответствующем руководстве по использованию, прилагаемом к каждому пульту дистанционного управления.

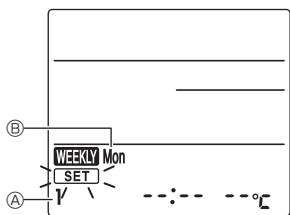

Fig. 1



Fig. 2



Fig. 3



Fig. 4

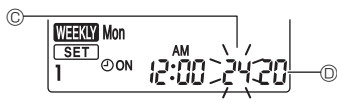

Fig. 5

#### Еженедельный график (беспроводной пульт дистанционного управления)

- Еженедельный график можно настроить на четыре типа работы для каждого дня недели. Настройки включают в себя время включения и выключения, а также заданную температуру.

#### <Режим изменения>

1. Переход в режим изменения

- ① Нажмите кнопку [EDIT], когда блок работает или остановлен.

Будет мигать [SET] (Fig. 1)

2. Выбор типа настройки

- ① Нажмите кнопку [1~4] для выбора номера типа настройки.

При каждом нажатии кнопки [1~4] номера типа настройки ① переключаются в следующем порядке: 1 → 2 → 3 → 4.

3. Выбор дня недели

- ① Нажмите кнопку [DAY] для выбора дня недели, который нужно установить.

При каждом нажатии кнопки [DAY] дни недели ② переключаются в следующем порядке: Mon (Пнд) → Tue (Втр) → Wed (Срд) → Thu (Чтв) → Fri (Птн) → Sat (Сбт) → Sun (Вск) → All days (Все дни).

4. Выбор режимов эксплуатации

- ① Нажмите кнопку [ON/OFF] для выбора режима включения или выключения прибора. (Fig. 2)

Загорается индикация ③ ON (OFF).

При каждом нажатии кнопки [ON/OFF] режимы переключаются в следующем порядке: ③ ON → ③ OFF.

- ② Нажмите кнопку [TIME] для выбора времени работы. (Fig. 3)

Мигает время работы.

Задайте время работы с помощью кнопок [↑] [↓].

- Настройку времени работы можно выполнять с шагом в 10 минут.

- ③ Нажмите кнопку [TEMP] для выбора устанавливаемой температуры. (Fig. 4)

Мигает устанавливаемая температура.

Задайте температуру с помощью кнопок [↑] [↓].

- При выборе режима выключения работы невозможно установить температуру.

Когда активирован AUTO (АВТОМАТИЧЕСКИЙ) режим (двойная уставка), нажмите кнопку [TEMP] для переключения между верхним предельным значением ④ и нижним предельным значением ⑤. (Fig. 5)

- ④ При нажатии кнопки [DELETE], настройки номеров типа для отображаемого дня недели удаляются.

- ⑤ Повторите шаги 2-4, чтобы выбрать настройки для каждого дня недели.

#### <Передача настроек>

Направьте источник передачи сигнала беспроводного пульта дистанционного управления на приемник внутреннего блока и нажмите на соответствующую кнопку пульта. Внутренний блок должен издать 7 звуковых сигналов.

Нажмите кнопку [SET].

#### <Активация еженедельного графика>

Нажмите кнопку [ON/OFF WEEKLY].

Еженедельный график действует, когда включена индикация WEEKLY.

- Еженедельный график не функционирует, когда включен таймер Включения/Выключения.

Еженедельный график действует, когда выполнены все настройки таймера Включения/Выключения.

## 5. Уход и чистка

### ■ Информация о фильтре

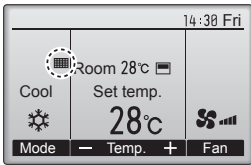

Этот значок будет отображаться в главном окне в режиме "полный", когда наступит время очистить фильтры.

**Промойте, очистите или замените фильтры при появлении этого символа.**

**См. техническую документацию для внутреннего блока.**

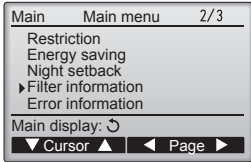

Выберите "Filter information" (Информация о фильтре) из Главного меню (см. стр. 185), и нажмите кнопку [ВЫБОР].

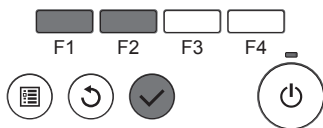

Для сброса символа фильтра нажмите кнопку [F4].

Сведения по очистке фильтра см. в технической документации к внутреннему блоку.

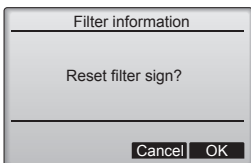
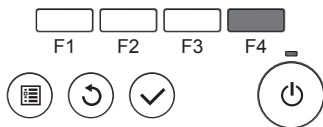

Выберите "OK" (OK) с помощью кнопки [F4].

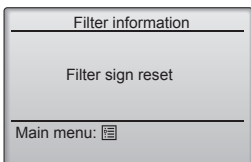
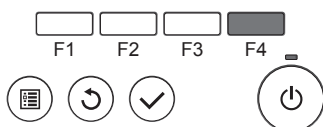

Откроется окно с запросом подтверждения.

**Навигация по экранам**

- Для возврата в Главное меню ..... кнопка [МЕНЮ]
- Для возврата к предыдущему экрану ..... кнопка [ВОЗВРАТ]

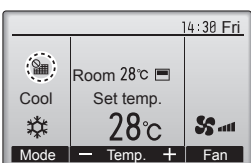

Когда этот значок отобразится в главном окне, которое настроено на отображение в режиме "полный", то система находится под централизованным управлением и значок фильтра не может быть сброшен.

Если подключены два или больше внутренних блока, время очистки фильтра для каждого блока может быть разным, в зависимости от типа фильтра.

Значок будет отображаться, когда необходимо выполнить очистку фильтра главного блока.

После сброса значка фильтра совокупное время работы всех блоков будет сброшено.

Значок будет появляться через некоторое время работы, которое рассчитано исходя из предположения, что внутренний блок установлен в пространстве с обычным качеством воздуха. В зависимости от качества воздуха фильтр может потребовать более частую очистку.

Совокупное время, через которое фильтру требуется очистка, зависит от модели.

• Эта индикация недоступна в беспроводных пультах дистанционного управления.

#### ⚠ Осторожно:

• Обратитесь к специалистам для очистки фильтра.

#### ▶ Чистка фильтров

- Проводите чистку фильтров с использованием пылесоса. При отсутствии пылесоса, легким постукиванием фильтра о твердый предмет стряхните с него грязь или пыль.
- Если фильтры сильно загрязнены, промойте их в теплой воде. Тщательно смойте остатки моющего средства и полностью просушите фильтры перед их обратной установкой в прибор.

#### ⚠ Осторожно:

- Не сушите фильтры под прямыми солнечными лучами или с использованием источника отопления, такого как электрообогревателя: это может привести к деформации фильтров.
- Не промывайте фильтры в горячей воде (выше 50°C), так как это может привести к их деформации.
- Не забывайте устанавливать фильтры на место. Эксплуатация прибора без фильтров воздуха может привести к его поломке.

#### ⚠ Осторожно:

- Прежде чем начать чистку, остановите работу прибора и отключите подачу электропитания.
- Внутренние приборы оборудованы фильтрами для удаления пыли из засасываемого воздуха. Прочищайте фильтры с помощью методов, обозначенных на рисунках ниже.

#### ▶ Снятие фильтра

#### ⚠ Осторожно:

- При удалении фильтра необходимо соблюдать меры предосторожности для защиты глаз от пыли. Также если для выполнения этой работы необходимо встать на стул, соблюдайте осторожность, чтобы не упасть с него.
- После снятия фильтра не дотрагивайтесь до металлических частей внутри наружного блока, несоблюдение данного правила может привести к травме.

#### ■ SLZ-M-FA

- 1 Переместите рычаги на решетке на впуске воздуха по направлению, обозначенному стрелками. Решетка откроется.
  - 2 Откройте воздухозаборную решетку.
  - 3 Отпустите ручку на центральном ребре решетки воздухозаборного отверстия и нажмите на фильтр в направлении вперед, чтобы вынуть фильтр.
- A Рычаги решетки на впуске воздуха    B Решетка  
 C Воздухозаборная решетка    D Фильтр

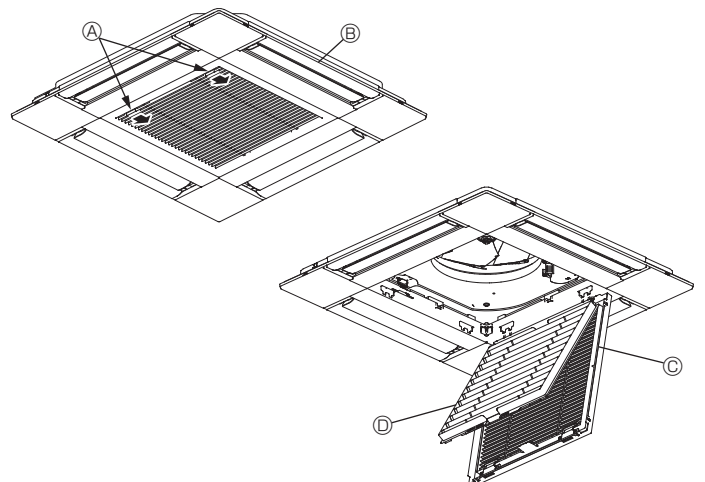

## 6. Работа пульта дистанционного управления в аварийном режиме

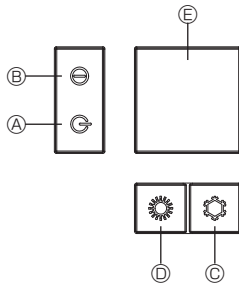
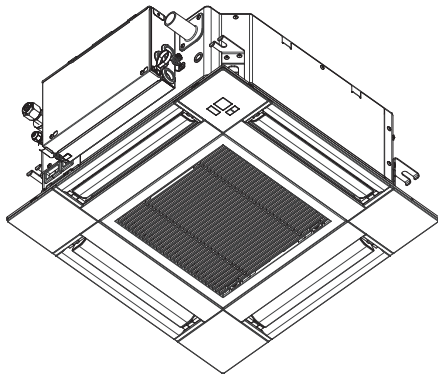

### Если пульт дистанционного управления использовать нельзя

Если батарейки пульта дистанционного управления разрядились или в нем имеется неисправность, аварийный режим можно включить с помощью аварийных кнопок на решетке.

- Ⓐ Лампа DEFROST/STAND BY (РАЗМОРАЖИВАНИЕ/ОЖИДАНИЕ)
- Ⓑ Лампа работы
- Ⓒ Аварийный выключатель режима охлаждения
- Ⓓ Аварийный выключатель режима обогрева
- Ⓔ Приемник

### Начало работы

- Для включения режима охлаждения нажмите и удерживайте кнопку Ⓒ ☼ в течение не менее 2 секунд.
- Для включения режима обогрева нажмите и удерживайте кнопку Ⓓ ☼ в течение не менее 2 секунд.
- Зажигание лампы работы Ⓑ означает начало работы.

### Примечания:

- Подробности аварийного режима приводятся ниже.

Подробности АВАРИЙНОГО РЕЖИМА приводятся ниже.

Режим работы	COOL	HEAT
Заданная температура	24°C	24°C
Скорость вентилятора	Высокая	Высокая
Направление воздушного потока	Горизонтальное	Вниз 4 (5)

### Выключение

- Для выключения нажмите и удерживайте кнопку Ⓒ ☼ или кнопку Ⓓ ☼ в течение не менее 2 секунд.

## 7. Исправление неполадок

Возникла проблема?	Вот решение. (Прибор работает нормально.)
Кондиционер не обеспечивает должный обогрев или охлаждение.	<ul style="list-style-type: none"> <li>■ Очистите фильтр. (При загрязнении или закупорке фильтра поток воздуха уменьшается.)</li> <li>■ Проверьте регулировку температуры и отрегулируйте заданную температуру.</li> <li>■ Убедитесь, что вокруг наружного прибора достаточно места. Не заблокирован ли впуск или выпуск воздуха?</li> <li>■ Не оставлена ли открытой дверь или окно?</li> </ul>
При начале работы в режиме обогрева теплый воздух из внутреннего прибора поступает через некоторое время.	■ Теплый воздух не поступает до тех пор, пока внутренний прибор не прогреется до достаточной степени.
В режиме обогрева кондиционер останавливается до достижения заданной температуры в помещении.	■ Если температура наружного воздуха низка, а влажность высокая, на наружном приборе может образоваться изморозь. Если это произойдет, наружный прибор работает в режиме размораживания. Обычная работа должна возобновиться примерно через 10 минут.
В режиме охлаждения кондиционер воздуха прекращает работу при достижении заданной комнатной температуры.	■ Для серии SLZ-M-FA, при достижении заданной комнатной температуры в режиме охлаждения скорость вращения вентилятора максимально снижается.
Направление потока воздуха изменяется при работе или направление потока воздуха нельзя задать.	■ В режиме обогрева лопатки автоматически перемещаются в направление горизонтального потока воздуха, когда температура потока воздуха низкая, или в режиме размораживания.
При изменении направления воздушного потока, лопатки всегда двигаются вверх и вниз, проходя через заданное положение, перед тем, как полностью остановиться в положении.	■ При изменении направления воздушного потока лопатки перемещаются в заданное положение после определения базового положения.
Слышен звук текущей воды или время от времени шипящий звук.	■ Эти звуки могут быть слышны, когда в кондиционере течет хладагент, или при изменении потока хладагента.
Слышен треск или скрип.	■ Эти звуки могут быть слышны при трении деталей друг о друга по причине расширения и сжатия из-за изменений температуры.
В помещении неприятный запах.	■ Внутренний прибор всасывает воздух с газами, исходящими из стен, ковровых настилов, мебели, а также запахи одежды, затем выдувает этот воздух обратно в помещение.
Из внутреннего прибора выходит белая дымка или пар.	<ul style="list-style-type: none"> <li>■ Если температура в помещении и влажность высокие, такое явление может наблюдаться при начале работы.</li> <li>■ В режиме размораживания может подаваться холодный воздушный поток, который может казаться дымкой.</li> </ul>
Из наружного прибора выходит вода или пар.	<ul style="list-style-type: none"> <li>■ В режиме охлаждения вода может образовываться и капать с холодных труб и стыков.</li> <li>■ В режиме обогрева вода может образовываться и капать с теплообменника.</li> <li>■ В режиме размораживания вода на теплообменнике испаряется, и может появиться водяной пар.</li> </ul>
На дисплее пульта дистанционного управления отображается "☼".	■ При центральном управлении на пульте дистанционного управления появляется "☼", и запустить или остановить работу кондиционера с пульта дистанционного управления нельзя.
При перезапуске кондиционера вскоре после его остановки он не работает, несмотря на нажатие кнопки ON/OFF (ВКЛ/ВЫКЛ).	■ Подождите примерно три минуты. (Работа остановилась для защиты кондиционера.)



## 7. Исправление неполадок

Возникла проблема?	Вот решение. (Прибор работает нормально.)												
Кондиционер работает без нажатия кнопки ON/OFF (ВКЛ/ВЫКЛ).	<ul style="list-style-type: none"> <li>■ Не установлен ли таймер включения? Нажмите кнопку ON/OFF (ВКЛ/ВЫКЛ) для останова работы.</li> <li>■ Не подключен ли кондиционер к центральному пульту дистанционного управления? Проконсультируйтесь с людьми, управляющими кондиционером.</li> <li>■ Не отображается ли "Ⓢ" на дисплее пульта дистанционного управления? Проконсультируйтесь с людьми, управляющими кондиционером.</li> <li>■ Не задана ли функция автоматического восстановления после сбоев электроснабжения? Нажмите кнопку ON/OFF (ВКЛ/ВЫКЛ) для останова работы.</li> </ul>												
Кондиционер останавливается без нажатия кнопки ON/OFF (ВКЛ/ВЫКЛ).	<ul style="list-style-type: none"> <li>■ Не установлен ли таймер отключения? Нажмите кнопку ON/OFF (ВКЛ/ВЫКЛ) для перезапуска работы.</li> <li>■ Не подключен ли кондиционер к центральному пульту дистанционного управления? Проконсультируйтесь с людьми, управляющими кондиционером.</li> <li>■ Не отображается ли "Ⓢ" на дисплее пульта дистанционного управления? Проконсультируйтесь с людьми, управляющими кондиционером.</li> </ul>												
Невозможно задать работу по таймеру с пульта дистанционного управления.	<ul style="list-style-type: none"> <li>■ Действительны ли настройки таймера? Если таймер можно задать, на дисплее пульта дистанционного управления отображается Ⓢ или Ⓣ.</li> </ul>												
На дисплее пульта дистанционного управления отображается сообщение "PLEASE WAIT" (ПОЖАЛУЙСТА, ПОДОЖДИТЕ).	<ul style="list-style-type: none"> <li>■ Осуществляются первоначальные настройки. Подождите примерно 3 минуты.</li> </ul>												
На дисплее пульта дистанционного управления отображается код ошибки.	<ul style="list-style-type: none"> <li>■ Включились защитные устройства для защиты кондиционера.</li> <li>■ Не пытайтесь отремонтировать данное оборудование самостоятельно. Немедленно отключите питание и обратитесь к своему поставщику. Обязательно сообщите поставщику наименование модели и информацию, которая появилась на дисплее пульта дистанционного управления.</li> </ul>												
Слышен звук дренажа воды или вращения двигателя.	<ul style="list-style-type: none"> <li>■ При останове режима охлаждения дренажный насос включается, затем останавливается. Подождите примерно 3 минуты.</li> </ul>												
Дефлекторы не движутся, или внутренний прибор не реагирует на входные сигналы от беспроводного пульта дистанционного управления.	<ul style="list-style-type: none"> <li>■ Возможно, неверно подсоединены разъемы соединительных проводов мотора дефлекторов и приемника сигналов. Попросите монтажника, устанавливающего оборудование, проверить соединения. (Цвета разъемов для штекеров и гнезд соединительных проводов должны совпадать.)</li> </ul>												
Уровень шума превышает уровень, указанный в технических характеристиках.	<ul style="list-style-type: none"> <li>■ Уровень рабочего звука в помещении зависит от акустики конкретного помещения, как показано в следующей таблице, и этот уровень будет выше, чем указано в технических характеристиках, которые были измерены в эхонегативном помещении.</li> </ul> <table border="1"> <thead> <tr> <th></th> <th>Помещения с высоким уровнем поглощения шума</th> <th>Обычные помещения</th> <th>Помещения с низким уровнем поглощения шума</th> </tr> </thead> <tbody> <tr> <td>Примеры местоположения</td> <td>Студия радиовещания, музыкальная студия и т.д.</td> <td>Приемная, вестибюль гостиницы и т.д.</td> <td>Офис, гостиничный номер</td> </tr> <tr> <td>Уровни шума</td> <td>от 3 до 7 дБ</td> <td>от 6 до 10 дБ</td> <td>от 9 до 13 дБ</td> </tr> </tbody> </table>		Помещения с высоким уровнем поглощения шума	Обычные помещения	Помещения с низким уровнем поглощения шума	Примеры местоположения	Студия радиовещания, музыкальная студия и т.д.	Приемная, вестибюль гостиницы и т.д.	Офис, гостиничный номер	Уровни шума	от 3 до 7 дБ	от 6 до 10 дБ	от 9 до 13 дБ
	Помещения с высоким уровнем поглощения шума	Обычные помещения	Помещения с низким уровнем поглощения шума										
Примеры местоположения	Студия радиовещания, музыкальная студия и т.д.	Приемная, вестибюль гостиницы и т.д.	Офис, гостиничный номер										
Уровни шума	от 3 до 7 дБ	от 6 до 10 дБ	от 9 до 13 дБ										
На пульте дистанционного управления ничего не отображается, дисплей тусклый, или внутренний прибор получает сигналы, если только пульт дистанционного управления находится близко.	<ul style="list-style-type: none"> <li>■ Батарейки разряжены. Замените батарейки и нажмите кнопку Reset (Сброс).</li> <li>■ Если после замены батареек ничего не появляется, убедитесь, что батарейки вставлены с соблюдением полярности (+, -).</li> </ul>												
Лампа работы около приемника пульта дистанционного управления на внутреннем приборе мигает.	<ul style="list-style-type: none"> <li>■ Включилась функция самодиагностики для защиты кондиционера.</li> <li>■ Не пытайтесь отремонтировать данное оборудование самостоятельно. Немедленно отключите питание и обратитесь к своему поставщику. Обязательно сообщите поставщику наименование модели.</li> </ul>												
Беспроводной пульт дистанционного управления не работает (внутренний блок выдает 4 звуковых сигнала).	<ul style="list-style-type: none"> <li>■ Переключите автоматический режим на AUTO (АВТОМАТИЧЕСКИЙ) режим (одиночная уставка) или AUTO (АВТОМАТИЧЕСКИЙ) режим (двойная уставка). Подробнее см. в прилагаемом уведомлении (на листе формата A5) или в руководстве по установке.</li> </ul>												

## 8. Установка, перемещение и осмотр прибора

### Место установки

Следует избегать установки кондиционера воздуха в следующих местах.

- В местах, где возможна утечка воспламеняющегося газа.

### ⚠ Осторожно:

**Запрещается устанавливать прибор в местах возможной утечки воспламеняющегося газа.**

**При утечке и скоплении газа рядом с блоком может произойти взрыв.**

- В местах, где много машинного масла.
- В местах, где много соли, например, на морском побережье.
- В местах образования сероводородного газа, например, рядом с горячим природным источником.
- В местах выброса нефтепродуктов или в местах с обильными нефтяными испарениями.

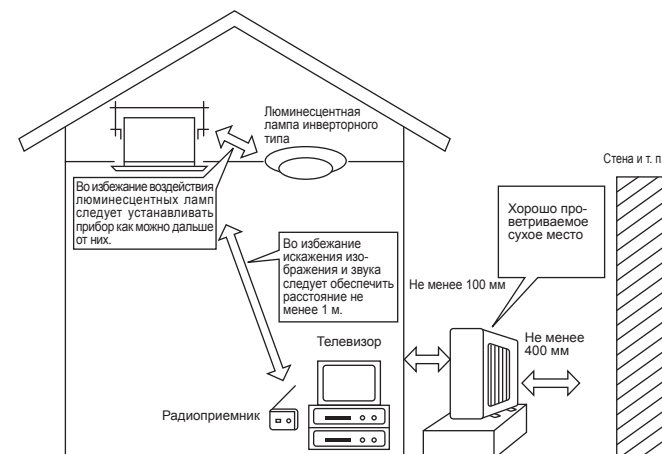

## 8. Установка, перемещение и осмотр прибора

### ⚠ Предупреждение:

Если кондиционер работает, но не охлаждает или не обогревает (в зависимости от модели) помещение, обратитесь к своему дилеру, так как это может свидетельствовать об утечке хладагента. После выполнения ремонта обязательно спросите у представителя сервисной службы о наличии или отсутствии утечки хладагента.

Хладагент, заправленный в систему кондиционера, не представляет опасности для здоровья. Обычно утечки хладагента не наблюдаются, однако в случае утечки газообразного хладагента.

### Электромонтажные работы

- Обеспечьте отдельный контур сети для питания кондиционера.
- Обязательно соблюдайте допустимую мощность прерывателя тока в сети.

### ⚠ Предупреждение:

Запрещается самостоятельная установка кондиционера пользователем. Неправильная установка прибора может привести к пожару, поражению электрическим током или травмам вследствие падения блока, утечки воды и т. д.

Не используйте для подключения разветвитель сети или удлиннитель. Не превышайте допустимую нагрузку на сетевую розетку, подключая слишком много приборов.

Слабые соединения, недостаточная изоляция, превышение допустимого тока и т. д. могут привести к пожару или поражению электрическим током. Обратитесь к своему дилеру.

### ⚠ Осторожно:

Обеспечьте заземление. Запрещается подсоединять провод заземления к газовым и водопроводным трубам, молниеотводам или проводу телефонного заземления. Неправильное заземление прибора может привести к поражению электрическим током.

В случае установки кондиционера в некоторых местах (место с повышенной влажностью и т. д.) может потребоваться установка прерывателя утечки тока на землю.

Если прерыватель утечки тока на землю не установлен, возможно поражение электрическим током.

### Осмотр и техническое обслуживание

После использования кондиционера в течение нескольких сезонов эффективность его работы может снизиться вследствие скопления грязи на внутренних деталях прибора.

При некоторых условиях эксплуатации возможно образование неприятного запаха или неполный дренаж вследствие скопления пыли, грязи и т. п.

В дополнение к обычному обслуживанию рекомендуется выполнение осмотра и обслуживания прибора специалистом (выполняется за отдельную плату). Обратитесь к своему дилеру.

### Следует также учитывать шум, создаваемый при работе

Не кладите посторонние предметы рядом с воздуховыпускным отверстием наружного прибора. Это может снизить эффективность его работы или повысить уровень шума при работе прибора.

Если при работе слышен необычный шум, обратитесь к своему дилеру.

### Перемещение прибора в другое место

Для перемещения прибора, а также для его установки на новом месте вследствие проведения ремонта, переезда и т.д. требуются специальные навыки и особые процедуры работы.

### ⚠ Предупреждение:

Выполнение ремонта и перемещение кондиционера пользователем запрещается.

Их неправильное выполнение может привести к пожару, поражению электрическим током, травмам вследствие падения прибора, утечки воды и т. п. Обратитесь к своему дилеру.

### Утилизация

- По вопросам утилизации данного изделия обратитесь к своему дилеру.

При возникновении каких-либо вопросов обращайтесь к своему дилеру.

## 9. Технические характеристики

Модель	SLZ-M15FA	SLZ-M25FA	SLZ-M35FA	SLZ-M50FA	SLZ-M60FA
Электропитание (Напряжение <В>, Частота <Гц>)	~/N, 230В, 50Гц				
Номинальная потребляемая мощность (Только внутренний прибор) <кВт>	0,02	0,02	0,02	0,03	0,04
Номинальный ток (Только внутренний прибор) <А>	0,17	0,20	0,24	0,32	0,43
Габариты (Высота) <мм>	245 (10)				
Габариты (Ширина) <мм>	570 (625)				
Габариты (Глубина) <мм>	570 (625)				
Скорость движения воздушного потока в вентиляторе (Низкая-Средняя-Высокая) <м³/мин>	6,0 - 6,5 - 7,0	6,5 - 7,5 - 8,5	6,5 - 8,0 - 9,5	7,0 - 9,0 - 11,5	7,5 - 11,5 - 13,0
Уровень шума (Низкая-Средняя-Высокая) <дБ>	24 - 26 - 28	25 - 28 - 31	25 - 30 - 34	27 - 34 - 39	32 - 40 - 43
Масса Нетто <кг>	15 (3)				

- Примечания: 1. На этом рисунке ( ) обозначает решетку.  
2. Характеристики подлежат изменению без уведомления.

### Гарантированный рабочий диапазон

		Внутренний	Наружный
Охлаждение	Верхний предел	32°C DB, 23°C WB	46°C DB, –
	Нижний предел	21°C DB, 15°C WB	-10°C DB, – / -15°C DB, -*1
Обогрев	Верхний предел	27°C DB, –	24°C DB, 18°C WB
	Нижний предел	20°C DB, –	-10°C DB, -11°C WB

\*1 Зависит от наружного блока

Установка должна выполняться лицензированным подрядчиком в соответствии с требованиями местных нормативных актов.

## Innhold

1. Sikkerhetsforholdsregler.....	195	6. Nødbruk for trådløs fjernkontroll .....	208
2. Delenavn .....	196	7. Feilsøking .....	208
3. Bruk .....	199	8. Montering, flytting og inspeksjon .....	209
4. Tidsur.....	206	9. Spesifikasjoner .....	210
5. Pleie og rengjøring .....	207		

### Merk



Fig. 1

Dette symbolet gjelder bare for EU-land.

Dette symbolet er i henhold til EU-direktiv 2012/19/EU, artikkel 14, informasjon til brukere og tillegg IX, og/eller EC-direktiv 2006/66/EC, artikkel 20, informasjon til sluttbrukere, og tillegg II.

Dette produktet fra MITSUBISHI ELECTRIC er utviklet og produsert med kvalitetsmaterialer og -komponenter som kan resirkuleres og/eller brukes på nytt. Dette symbolet betyr at elektrisk og elektronisk utstyr, batterier og akkumulatører, når de er ubrukelige, ikke skal kastes sammen med vanlig husholdningsavfall. Hvis et kjemisk symbol er trykket under symbolet (Figur 1), betyr dette symbolet at batteriet eller akkumulatoren inneholder et tungmetall i en bestemt konsentrasjon.

Dette indikeres av følgende: Hg: kvikksølv (0,0005 %), Cd: kadmium (0,002 %), Pb: bly (0,004 %)

I EU er det adskilte oppsamlingssystemer for brukte elektriske og elektroniske produkter, batterier og akkumulatører.

Kast dette utstyret, batteriene og akkumulatorene på nærmeste miljøstasjon.

Hjelp oss å bevare miljøet!

### Merk:

Frasen "kablet fjernkontroll" i denne brukerhåndboken henviser kun til PAR-33MAA. Hvis du trenger informasjon for den andre fjernkontrollen, må du lese bruksanvisningen som ligger i esken.

## 1. Sikkerhetsforholdsregler

- ▶ Les alle "Sikkerhetsforholdsreglene" før du monterer enheten.
- ▶ "Sikkerhetsforholdsreglene" har noen svært viktige poenger angående sikkerhet. Sørg for at du følger dem.
- ▶ Rapportert til eller få samtykke fra energiselskapet før tilkopling til systemet.

### Symboler som brukes i teksten

⚠ Advarsel:

Beskriver forholdsregler som bør tas for å forhindre fare for at brukeren blir skadet eller dør.

⚠ Forsiktig:

Beskriver forholdsregler som bør tas for å forhindre skade på enheten.

### Symboler som brukes i illustrasjonene

ⓘ : Indikerer hvilken del som må jordes.

## BETYDNINGEN TIL SYMBOLER PÅ ENHETEN

	<b>ADVARSEL</b> (Brannfare)	Dette merket gjelder kun R32-kjølemiddel. Kjølemiddeltypen er skrevet på navneplaten til utendørsenheten. Hvis kjølemiddeltypen er R32, bruker denne enheten et lett antenkelig kjølemiddel. Hvis kjølemiddelet lekker og kommer i kontakt med flammer eller en varm del, dannes det skadelig gass og det er fare for brann.
		Les BRUKERHÅNDBOKEN nøye før bruk.
		Servicepersonell må lese BRUKERHÅNDBOKEN og MONTERINGSHÅNDBOKEN nøye før bruk.
		Du finner mer informasjon i BRUKERHÅNDBOKEN, MONTERINGSHÅNDBOKEN og lignende.

### ⚠ Advarsel:

- Disse apparatene er ikke tilgjengelig for folk flest.
- Enheten må ikke monteres av brukeren. Be forhandleren eller en autorisert bedrift om å montere enheten. Hvis enheten monteres feil, kan det føre til vannlekkasje, elektrisk støt eller brann.
- Du må ikke stå på eller plassere gjenstander på enheten.
- Ikke sprut vann på enheten, og ikke ta på enheten med våte hender. Det kan føre til elektrisk støt.
- Ikke sprut brennbar gass i nærheten av enheten. Det kan føre til brann.
- Ikke plasser en gassovn eller annet apparat med åpen flamme på et sted der den vil være eksponert mot luft som sendes ut av enheten. Det kan føre til ufullstendig forbrenning.
- Ikke fjern frontpanelet eller viftevernet fra utendørsenheten mens den er i gang.
- Når du merker veldig unormal støy eller vibrasjon, må du slutte å bruke enheten, slå av strømbryteren og kontakte forhandleren.
- Du må aldri sette fingre, pinner osv. inn i inntak eller utløp.
- Hvis du merker rar lukt, må du slutte å bruke enheten, slå av strømbryteren og rådføre deg med forhandleren. Ellers kan det føre til havari, elektrisk støt eller brann.
- Klimaanlegget er IKKE beregnet på å brukes av barn eller skrupelige personer uten tilsyn.
- Unge barn må holdes under oppsyn for å forsikre at de ikke leker med klimaanlegget.
- Hvis det blåses ut eller lekker kjølegass, må du slutte å bruke klimaanlegget, lufte rommet godt ut og kontakte forhandleren.
- Dette apparatet er ment for bruk av faglærte eller opplærte brukere i butikker, lettindustri og på gårdsbruk, eller for kommersiell bruk av ufaglærte.
- Dette apparatet kan brukes av barn som er 8 år eller eldre og personer med reduserte fysiske, sansemessige eller mentale evner eller med mangel på erfaring eller kunnskap, hvis de er under oppsyn eller har fått instruksjon i sikker bruk av apparatet og forstår farene som er involvert. Barn må ikke

leke med apparatet. Rengjøring og brukervedlikehold må ikke gjøres av barn uten tilsyn.

- Dette apparatet er ikke beregnet på å brukes av personer (herunder barn) med reduserte fysiske eller mentale evner, eller nedsatte sansevner, eller mangel på erfaring og kunnskap, med mindre de har vært under oppsyn eller fått opplæring av bruk av apparatet av en person med ansvar for deres sikkerhet.
- Barn skal holdes under oppsyn slik at de ikke leker med apparatet.
- Ved montering eller flytting eller ved service på klimaanlegget, må kun kjølemiddeltypen som er spesifisert på utendørsenheten fylles i kjølemedierørene. Ikke bland den med andre kjølemedier, og ikke la det være igjen luft i rørene. Hvis det blandes luft i kjølemediet, kan det forårsake unormalt høyt trykk i kjølemedierørret, som kan føre til eksplosjon og andre farer. Bruk av andre kjølemedier enn det som er spesifisert for systemet, vil forårsake mekanisk svikt, systemsvikt eller havari av enheten. I verste fall kan dette føre til at det blir veldig vanskelig å opprettholde produktsikkerheten.
- Enheten bør monteres i rom med større gulvplass enn den som er angitt i monteringshåndboken for utendørsenheten. Se i monteringshåndboken for utendørsenheten.
- Ikke påskynd avisingsprosessen eller rengjør apparatet på annen måte enn slik produsenten anbefaler.
- Apparatet skal oppbevares i et rom uten antennelseskilder i kontinuerlig drift (f.eks.: åpen ild, et gassapparat i bruk eller en elektrisk ovn som er i bruk).
- Må ikke perforeres eller brennes.
- Vær oppmerksom på at kjølemiddelet kanskje er luktfritt.

# 1. Sikkerhetsforholdsregler

## ⚠ Forsiktig:

- Ikke bruk skarpe gjenstander til å trykke på knappene, ettersom dette kan skade fjernkontrollen.
- Inntakene eller utløpene på innendørs- eller utendørsenheten må aldri blokkeres eller dekkes til.

# 2. Delenavn

## ■ Innendørsenhet

	SLZ-M-FA
Viftetrinn	3 trinn
Spjeld	Automatisk med sving
Luftspjeld	–
Filter	Lang levetid
Indikator for filterrengjøring	2.500 t
Innstilling for modellnummer for trådløs fjernkontroll	002

## Kassere enheten

Rådfør deg med forhandleren når du har behov for å kvitte deg med enheten.

## ■ SLZ-M-FA

4-veis takkassett

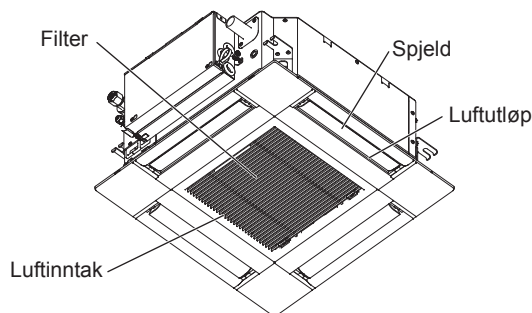

## ■ Kablet fjernkontroll

### Grensesnitt på fjernkontrollen

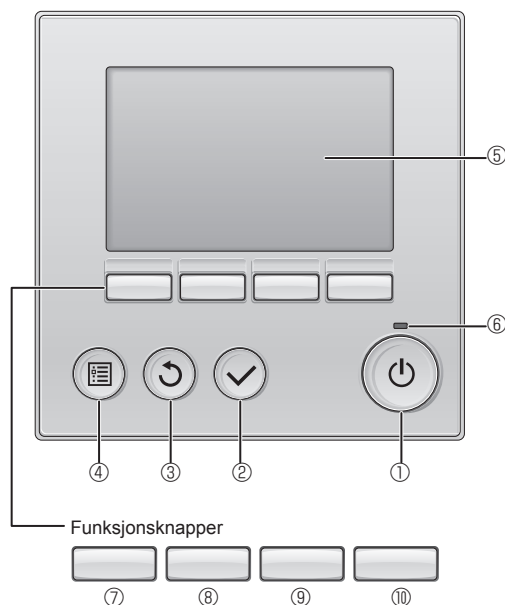

Funksjonene til funksjonsknappene skifter avhengig av skjermbildet.

Se veiledningen for knappefunksjoner som står nederst på LCD-skjermen for å se hvilke funksjoner de har på et gitt skjermbilde.

Når systemet er under sentralstyring, vises ikke veiledningen for knappefunksjonen til den låste knappen.

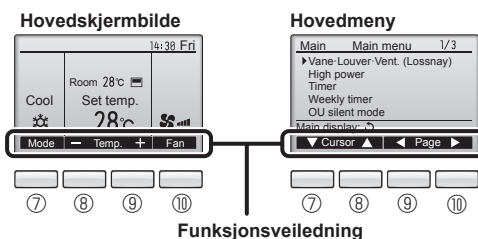

### ① [PÅ/AV]-knapp

Trykk for å slå innendørsenheten PÅ/AV.

### ② [VELG]-knapp

Trykk for å lagre innstillingen.

### ③ [TILBAKE]-knapp

Trykk for å gå tilbake til forrige skjermbilde.

### ④ [MENY]-knapp

Trykk for å vise hovedmenyen.

### ⑤ LCD-skjerm med baklyst

Viser driftsinnstillingene.

Når baklyset er av, slås det på når det trykkes på en av knappene. Det vil forbli på i en viss tid avhengig av skjermbildet.

Når baklyset er av, vil et trykk på en av knappene slå baklyset på og ikke utføre knappens funksjon. (med unntak av [PÅ/AV]-knappen)

### ⑥ PÅ/AV-lampe

Denne lampen lyser grønt når enheten er i bruk. Den blinker når fjernkontrollen startes eller når det har oppstått en feil.

### ⑦ Funksjonsknapp [F1]

Hovedskjermbilde: Trykk for å skifte driftsmodus.

Hovedmeny: Trykk for å flytte markøren nedover.

### ⑧ Funksjonsknapp [F2]

Hovedskjermbilde: Trykk for å redusere temperaturen.

Hovedmeny: Trykk for å flytte markøren oppover.

### ⑨ Funksjonsknapp [F3]

Hovedskjermbilde: Trykk for å øke temperaturen.

Hovedmeny: Trykk for å gå til forrige side.

### ⑩ Funksjonsknapp [F4]

Hovedskjermbilde: Trykk for å skifte viftehastighet.

Hovedmeny: Trykk for å gå til neste side.

## 2. Delenavn

### Skjerm

Hovedskjermbildet kan vises i to forskjellige moduser: "Full" og "Grunnleggende". Fabrikkinnstillingen er "Full". Du kan skifte til "Grunnleggende" modus ved å endre innstillingen på hovedskjermbildet. (Se bruksanvisningen som følger med fjernkontrollen.)

<Full modus>

\* Alle ikoner vises for forklaringsformål.

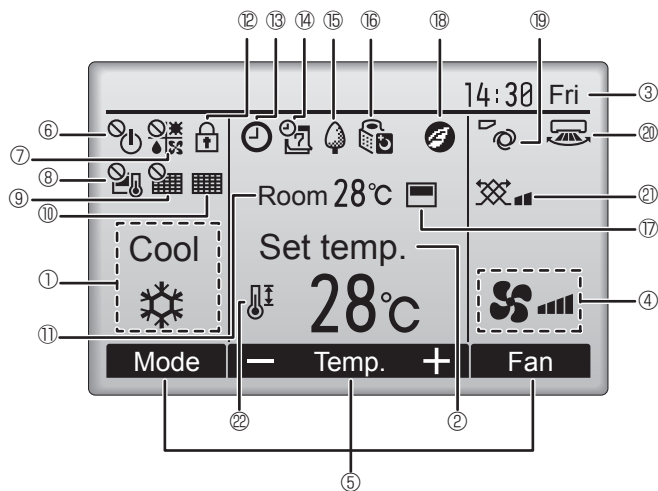

<Grunnleggende modus>

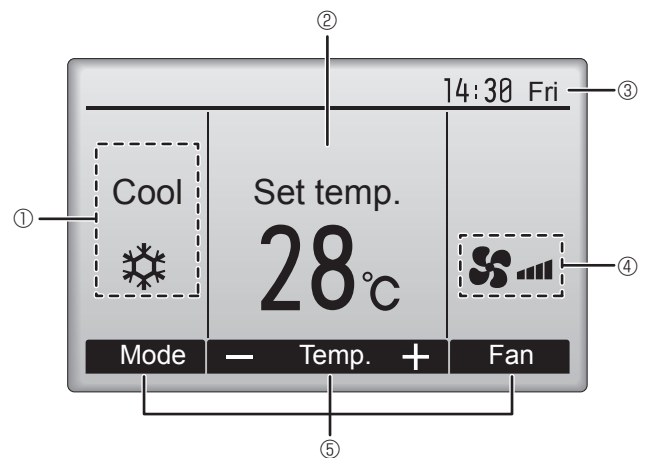

#### ① Driftsmodus

Innendørsenhetens driftsmodus vises her.

#### ② Forhåndsinnstilt temperatur

Den forhåndsinnstilte temperaturen vises her.

#### ③ Klokke (Se monteringshåndboken.)

Gjeldende klokkeslett vises her.

#### ④ Viftehastighet

Innstillingen av viftehastigheten vises her.

#### ⑤ Veiledning for knappefunksjon

Funksjonene til de korresponderende knappene vises her.



Vises når PÅ/AV-innstillingen styres sentralt.



Vises når driftsmodus styres sentralt.



Vises når den forhåndsinnstilte temperaturen styres sentralt.



Vises når funksjonen for tilbakestilling av filteret styres sentralt.



Viser når filteret trenger vedlikehold.

#### ⑪ Romtemperatur (Se monteringshåndboken.)

Gjeldende romtemperatur vises her.



Vises når knappene er låst.



Vises når funksjonene på/av for tidsur, nattinnstilling eller tidsur automatisk av, er aktivert.



Vises når tidsuret er deaktivert av det sentraliserte styresystemet.



Vises når uketidsuret er aktivert.



Vises når enhetene går i energisparemodus. (Vises ikke på noen innendørsenhetsmodeller.)



Vises når utendørsenhetene går i stillemodus.



Vises når den innebygde termistoren på fjernkontrollen aktiveres for å overvåke romtemperaturen (⑪).



Vises når termistoren på innendørsenheten aktiveres for å overvåke romtemperaturen.



Vises når enhetene går i energisparemodus med 3D i-See-sensor.



Angir spjeldinnstillingen.



Angir luftspjeldinnstillingen.



Angir ventilasjonsinnstillingen.



Vises når området for forhåndsinnstilt temperatur er begrenset.

De fleste innstillinger (unntatt PÅ/AV, modus, viftehastighet, temperatur) kan stilles inn på meny-skjermbildet. (Se bruksanvisningen som følger med fjernkontrollen.)

## 2. Delenavn

### ■ Trådløs fjernkontroll

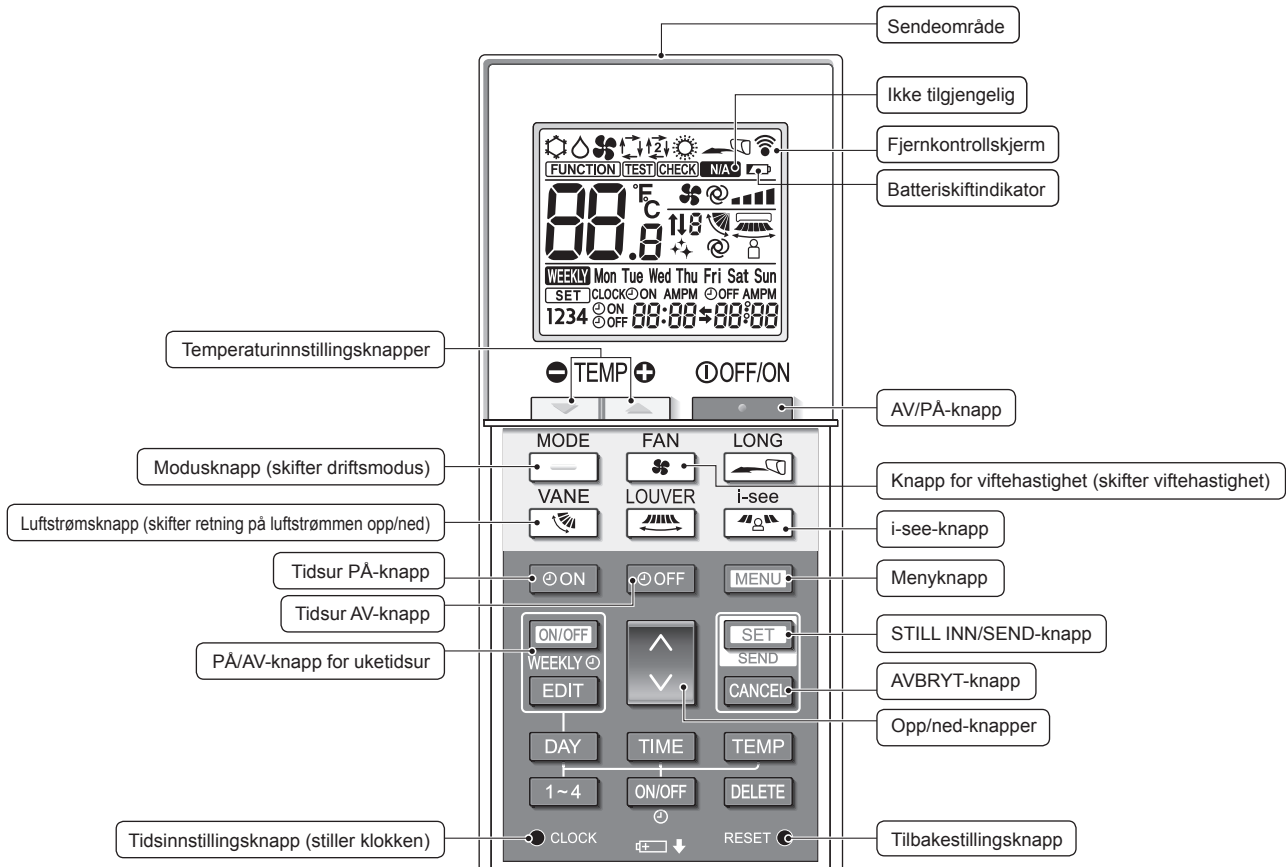

Driftsmodus	
Avkjøling	Tørking
Vifte	Auto (enkelt settpunkt)
Oppvarming	Auto* (to settpunkter)

\* Må stilles inn ved start. Se monteringshåndboken.

**Temperaturinnstilling**  
Temperaturenhetene kan endres. Du finner detaljer i monteringshåndboken.

**Spjeldinnstilling**  
Trinn 1 Trinn 2 Trinn 3 Trinn 4 Trinn 5 Svinge Auto

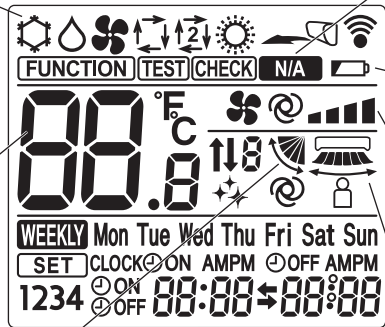

**Ikke tilgjengelig**  
Vises når det velges en funksjon som ikke støttes.

**Batteriskiftindikator**  
Vises når det er lite strøm igjen på batteriet.

**Viftehastighetsinnstilling**

**3D i-see-sensor (luftfordeling)**  
Standard    Direkte    Indirekte

Når Direkte eller Indirekte velges, settes spjeldinnstillingen på "Auto".

## 2. Delenavn

### Merknader (kun for trådløs fjernkontroll):

- Når du bruker trådløs fjernkontroll, må du peke den mot mottakeren på innendørsenheten.
- Hvis fjernkontrollen brukes innen ca. 2 minutter etter at strømmen er slått på for innendørsenheten, kan det hende innendørsenheten avgir to pipetoner fordi den automatisk foretar en kontroll ved start.
- Innendørsenheten avgir pipetoner for å bekrefte at signalet som ble sendt fra fjernkontrollen, er mottatt. Signaler kan mottas opptil omtrent 7 meter i rett linje fra innendørsenheten i en vinkel på 45° til venstre og høyre for enheten. Belysning, som fluoriserende og sterkt lys, kan imidlertid påvirke innendørsenhetens evne til å motta signaler.
- Hvis driftslampen nær mottakeren på innendørsenheten blinker, har enheten behov for inspeksjon. Ta kontakt med forhandleren for service.
- Fjernkontrollen må behandles varsomt! Fjernkontrollen må ikke falle eller utsettes for kraftige støt. Dessuten må ikke fjernkontrollen bli våt eller bli liggende på et sted med høy luftfuktighet.
- For å unngå å forlegge fjernkontrollen, bør du montere holderen som følger med fjernkontrollen på en vegg og alltid sette fjernkontrollen i holderen etter bruk.
- Hvis innendørsenheten avgir 4 pipetoner når du bruker den trådløse fjernkontrollen, skal du skifte modusinnstillingen til AUTO (enkelt settpunkt)-modus eller AUTO (to settpunkter)-modus. Du finner detaljer i den medfølgende merknaden (A5-ark) eller monteringshåndboken.

### Utendørsenhet

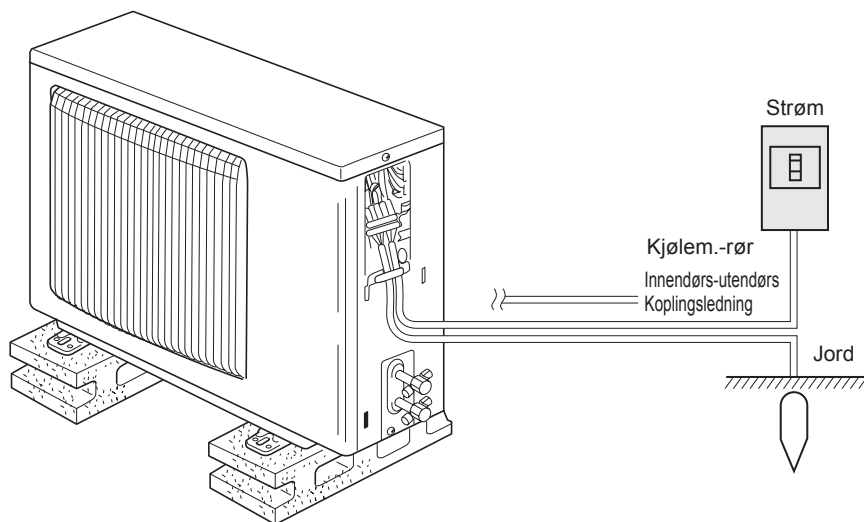

### Sette inn / skifte batteri

1. Fjern toppdekslet, sett inn to LR6 AA-batterier og sett på igjen toppdekslet.

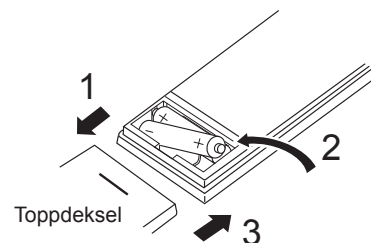

To LR6 AA-batterier  
Sett den negative (-) enden på hvert batteri inn først. Sett inn batteriene i riktig retning (+, -)!

2. Trykk på RESET-knappen.

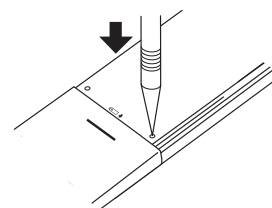

Trykk på tilbakestillingsknappen med en gjenstand med smal ende.

## 3. Bruk

- Du kan finne ut mer om driftsmodusene i brukerhåndboken som følger med hver fjernkontroll.

### 3.1. Slå PÅ/AV

[PÅ]



Trykk på [PÅ/AV]-knappen. PÅ/AV-lampen lyser grønt og driften starter.

[AV]

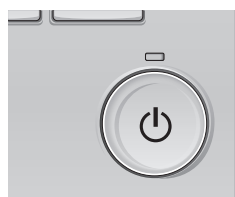

Trykk på [PÅ/AV]-knappen en gang til. PÅ/AV-lampen slukker og driften stanses.

### Merk:

Selv om du trykker på PÅ/AV-knappen umiddelbart etter at stans settes i gang, vil ikke klimaanlegget starte før etter omtrent 3 minutter. Dette er for å forhindre at interne komponenter blir skadet.

## 3. Bruk

### ■ Driftsstatusminne

	Innstilling av fjernkontrollen
Driftsmodus	Driftsmodus før strømmen ble slått av
Forhåndsinnstilt temperatur	Forhåndsinnstilt temperatur før strømmen ble slått av
Viftehastighet	Viftehastighet før strømmen ble slått av

### ■ Temperaturområde som kan brukes til forhåndsinnstilling

Driftsmodus	Område for forhåndsinnstilling av temperatur
Avkjøling/tørking	19–30 °C
Oppvarming	17–28 °C
Auto	19–28 °C
Vifte/ventilasjon	Kan ikke stilles inn

### 3.2. Modusvalg

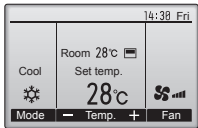



Trykk på [F1]-knappen for å gå gjennom driftsmodusene i rekkefølgen "COOL" (Avkjøling), "Dry" (Tøking), "Fan" (Vifte), "Auto" og "Heat" (Oppvarming). Velg ønsket driftsmodus.

 Cool

 Dry

 Fan

 Auto

 Heat

- Driftsmoduser Som ikke er tilgjengelig på den tilkoblede innendørsenheten, vises ikke på skjermen.

**Hva det betyr når modusikonet blinker**  
 Modusikonet vil blinke når andre innendørsenheter i samme kjølemiddelsystem (kopleet til samme utendørsenhet) allerede er i drift i en annen modus. I så fall kan resten av enhetene i samme gruppe kun virke i samme modus.

### Informasjon for klimaanlegg med flere enheter (uten-dørs-enhet: MXZ-serien)

► Klimaanlegg med flere enheter (utendørsenhet: MXZ-serien) kan kople to eller flere innendørsenheter til én utendørsenhet. 2 eller flere enheter kan brukes samtidig, avhengig av kapasiteten.

- Når du prøver å bruke 2 eller flere innendørsenheter med 1 utendørsenhet samtidig, og setter én på avkjøling og den andre på oppvarming, velges driftsmodusen til innendørsenheten som tas i bruk først. Den andre innendørsenheten som startes senere, kan ikke brukes, og dette vises ved at driftstilstandsindikatoren blinker. I så fall må du sette alle innendørsenhetene på samme driftsmodus.
- Det kan hende at innendørsenheten, som står i "Auto"-modus, ikke kan skifte over til driftsmodusen "Avkjøling"/"Oppvarming" og settes på standby.
- Når innendørsenheten starter mens utendørsenheten avrimes, tar det noen minutter (maks. 15) før det kommer ut varm luft.
- Når den brukes til oppvarming kan innendørsenheten som ikke er i bruk, bli varm, eller lyden av rennende kjølemiddel kan høres, men dette er ikke en funksjonsfeil. Årsaken er at kjølemiddelet fortsetter å renne inn i enheten.

### Automatisk drift

- Avkjøling starter hvis romtemperaturen er for høy, og oppvarming starter hvis romtemperaturen er for lav, i forhold til en innstilt temperatur.

- Ved automatisk drift, hvis romtemperaturen skifter og forblir 2 °C eller mer over den innstilte temperaturen i 15 minutter, skifter klimaanlegget til avkjølingsmodus. På samme måte, hvis romtemperaturen forblir 2 °C eller mer under den innstilte temperaturen i 15 minutter, skifter klimaanlegget til oppvarmingsmodus.

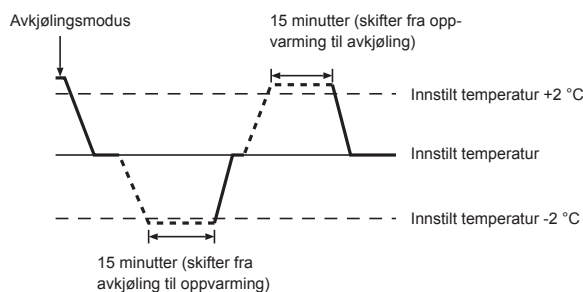





### 3.3. Temperaturinnstilling

<Avkjøling, Tøking, Oppvarming og Auto>



Eksempel-skjerm-bilde (Celsius i trinn på 0,5 grader)



Trykk på [F2]-knappen for å redusere den forhåndsinnstilte temperaturen, og trykk på [F3]-knappen for å øke den.

- Se tabellen på side 200 for temperaturområdet som kan stilles inn for forskjellige driftsmoduser.
- For vifte/ventilasjonsbruk er det ikke mulig å forhåndsinnstille noe temperaturområde.
- Den forhåndsinnstilte temperaturen vises enten i Celsius i trinn på 0,5 eller 1 grader, eller i Fahrenheit, avhengig utendørsenhetsmodell og innstillingen for visningsmodus på fjernkontrollen.



### 3. Bruk

#### 3.4. Viftehastighetsinnstilling

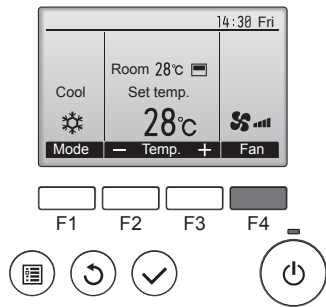

Trykk på [F4]-knappen for å gå gjennom viftehastighetene i følgende rekkefølge.

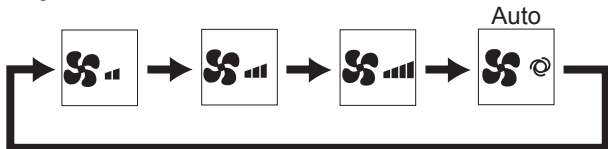

- Hvilke viftehastigheter som er tilgjengelige, avhenger av hvilke modeller som er tilkopleet som innendørsenheter.

#### Merknader:

- Antall tilgjengelige viftehastigheter avhenger av hvilken type enhet som er tilkopleet.
- I følgende tilfeller vil den faktiske viftehastigheten som genereres av enheten være en annen enn hastigheten som vises på skjermen på fjernkontrollen.
  1. Når det står "STAND BY" (venter) eller "DEFROST" (avrimer) på skjermen.
  2. Når temperaturen i varmeveksleren er lav og modus er oppvarming. (f.eks. umiddelbart etter start av oppvarming)
  3. I OPPVARMING-modus, når romtemperaturen er høyere enn temperaturinnstillingen.
  4. Når enheten er i TØRKE-modus.

#### 3.5. Innstilling av luftstrømmens retning

##### 3.5.1 Navigere gjennom hovedmenyen

###### <Tilgang til hovedmenyen>

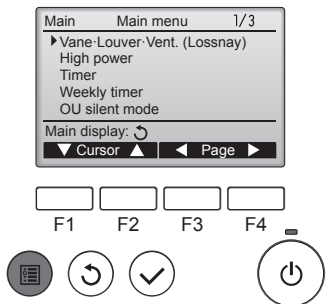

Trykk på [MENY]-knappen. Hovedmenyen vises.

###### <Valg av element>

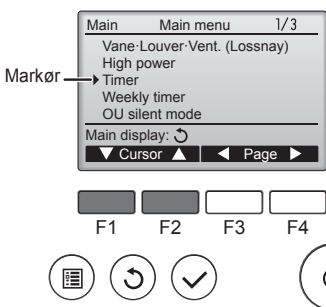

Trykk på [F1] for å flytte markøren nedover.  
Trykk på [F2] for å flytte markøren oppover.

###### <Navigere gjennom sidene>

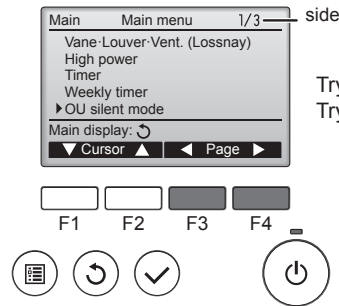

Trykk på [F3] for å gå til forrige side.  
Trykk på [F4] for å gå til neste side.

###### <Lagre innstillingene>

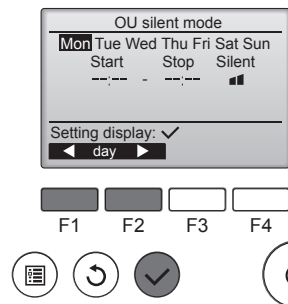

Velg det ønskede elementet og trykk på [VELG]-knappen.

Skjermbildet for innstilling av det valgte elementet vises.

###### <Avslutte hovedmenyskjermbildet>

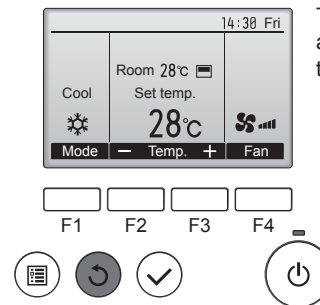

Trykk på [TILBAKE]-knappen for å avslutte hovedmenyen og gå tilbake til hovedskjermbildet.

Hvis det ikke trykkes på noen knapper i 10 minutter, går skjermen automatisk tilbake til hovedskjermbildet. Eventuelle innstillinger som ikke er lagret vil gå tapt.

###### <Visning av funksjoner som ikke støttes>

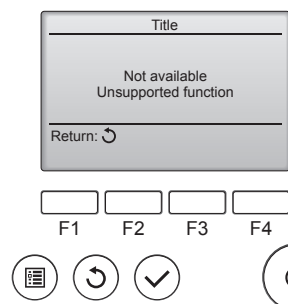

Meldingen til venstre vises hvis brukeren velger en funksjon som ikke støttes av den aktuelle innendørsmodellen.

## 3. Bruk

### 3.5.2 Spjeld-Vent.

<Tilgang til menyen>

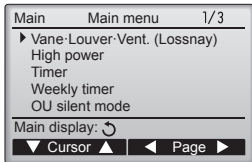

<Spjeldinnstilling>

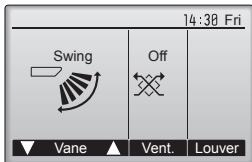

Velg "Vane-Louver-Vent. (Lossnay)" (spjeld-luftspjeld-vent. (Lossnay)) på hovedmenyen (se side 201), og trykk på [VELG]-knappen.

Trykk på [F1]- eller [F2]-knappen for å gå gjennom alternativene for innstilling av spjeldet: "Step 1" (Trinn 1), "Step 2" (Trinn 2), "Step 3" (Trinn 3), "Step 4" (Trinn 4), "Step 5" (Trinn 5), "Swing" (Svinge) og "Auto".

Velg den ønskede innstillingen.

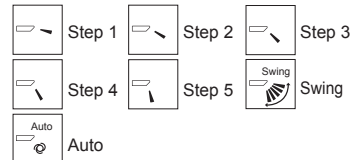

Velg "Swing" (Svinge) for å flytte spjeldene opp og ned automatisk. Når det er satt på "Step 1" (Trinn 1) til og med "Step 5" (Trinn 5) vil spjeldet stå i fast i den valgte vinkelen.

<Tilbake til hovedmenyen>

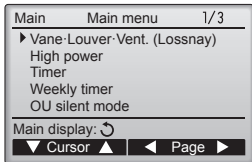

**Merknader:**

- Når spjeldet står i svingemodus, skifter ikke retningsindikatoren på skjermen i samsvar med retningsspjeldene på enheten.
- Tilgjengelige retninger avhenger av hvilken type enhet som er tilkople.
- I følgende tilfeller vil den faktiske luftretningen være en annen enn retningen som vises på skjermen på fjernkontrollen.
  1. Når det står "STAND BY" (venter) eller "DEFROST" (avrimer) på skjermen.
  2. Umiddelbart etter å ha satt i gang oppvarmingsmodus (mens systemet venter på at modusskiftet skal tre i kraft).
  3. I oppvarmingsmodus, når romtemperaturen er høyere enn temperaturinnstillingen.

### < Stille inn fast opp/ned-luftretning >

**Merknader:**

- Denne funksjonen kan ikke brukes med mindre utendørsenheten som skal koples til, tillater det.

- For SLZ-M-FA-serien kan bare et bestemt utløp settes fast i en viss retning med fremgangsmåtene nedenfor. Når det står fast, er det kun det innstilte utløpet som settes fast hver gang klimaanlegget slås på. (De andre utløpene følger innstillingen for OPP/NED-luftretning på fjernkontrollen.)

**■ Ordforklaring**

- "Refrigerant address No." (adressenummer for kjølemiddel) og "Unit No." (enhetsnummer) er numrene som gis til hvert klimaanlegg.
- "Outlet No." (utløpsnummer) er nummeret som gis hvert utløp i klimaanlegget. (Se illustrasjonen nedenfor.)
- "Up/Down air direction" (opp/ned-luftretning) er retningen (vinkelen) som skal settes fast.

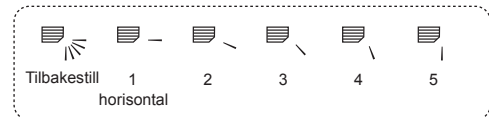

Horisontal luftstrøm



**Innstilling av fjernkontrollen**

Retningen på luftstrømmen fra dette utløpet styres av innstillingen for luftstrømsretning på fjernkontrollen.

**Fast**

Retningen på luftstrømmen fra dette utløpet står fast i en bestemt retning.  
\* Når det føles kaldt fordi man treffes av luftstrømmen, kan retningen på luftstrømmen settes fast på horisontalt for å unngå direkte luftstrøm.

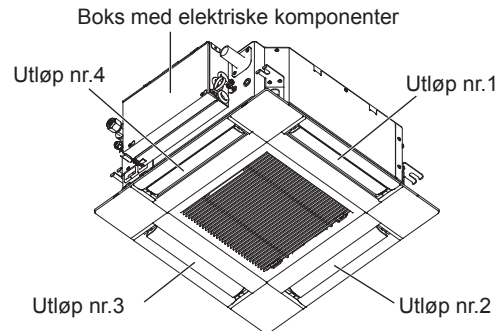

**Merk:**

Utløpsnummeret angis av antallet spor på begge ender av hvert luftutløp. Still inn luftretningen mens du sjekker informasjonen som vises på skjermen på fjernkontrollen.

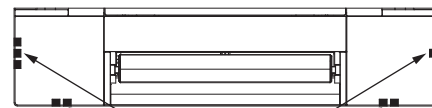

Identifikasjonsmerker på luftutløpet

### 3. Bruk

#### ■ Manuell spjeldvinkel (kablet fjernkontroll)

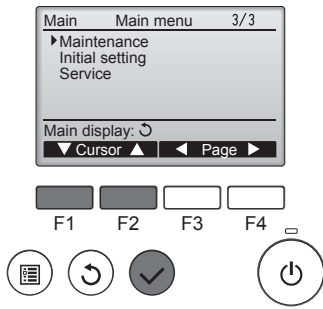

① Velg "Maintenance" (vedlikehold) på hovedmenyen (se side 201), og trykk på [VELG]-knappen.

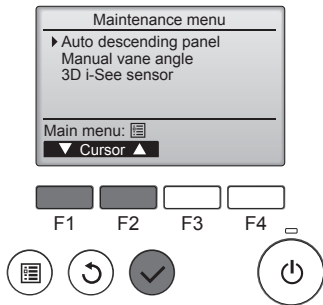

② Velg "Manual vane angle" (manuell spjeldvinkel) med [F1]- eller [F2]-knappen, og trykk på [VELG]-knappen.

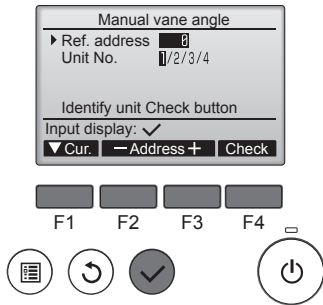

③ Flytt markøren til "Ref. address" (kjølemiddeladresse) eller "Unit No." (enhetsnummer) med [F1]-knappen for å velge. Velg kjølemiddeladressen og enhetsnummeret for enhetene som skal ha faste spjeld ved bruk av [F2]- eller [F3]-knappen, og trykk på [VELG]-knappen.

- Ref. address: Kjølemiddeladresse
- Enhetsnr.: 1, 2, 3, 4
- Trykk på [F4]-knappen for å bekrefte enheten. Spjeldet bare på den ønskede innendørsenheten peker nedover.

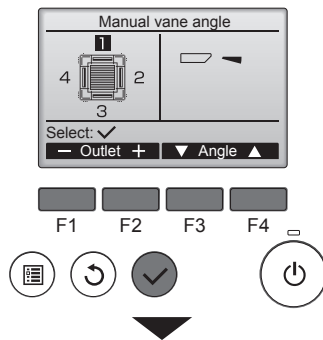

④ Den gjeldende spjeldinnstillingen vises.

Velg de ønskede utløpene fra 1 til og med 4 med [F1]- eller [F2]-knappen.

- Utløp: "1", "2", "3", "4" og "1, 2, 3, 4, (alle utløp)"

Trykk på [F3]- eller [F4]-knappen for å gå gjennom alternativene i rekkefølgen "No setting (reset)" (ingen innstilling (tilbakestill)), "Step 1" (Trinn 1), "Step 2" (Trinn 2), "Step 3" (Trinn 3), "Step 4" (Trinn 4), "Step 5" (Trinn 5) og "Draft reduction\*" (trekkreduksjon\*). Velg den ønskede innstillingen.

\* Trekkreduksjon  
Retningen på luftstrømmen for denne innstillingen er mer horisontal enn innstillingen av retningen på luftstrømmen for "Step 1" (Trinn 1). Dette er for å unngå at luften føles som trekk. Trekkreduksjon kan kun stilles inn for 1 spjeld.

**Merk:**  
Ikke sett på trekkreduksjon i et miljø med høy luftfuktighet. Det kan gjøre at det dannes kondens som kan dryppe.

#### ■ Spjeldinnstilling

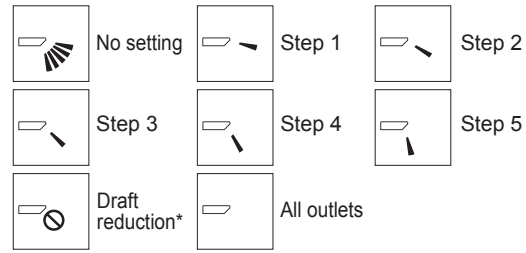

Trykk på [VELG]-knappen for å lagre innstillingene. Det vises et skjermbilde som angir at innstillingsinformasjonen er under sending. Innstillingsendringen vil bli gjort på det valgte utløpet. Skjermen vil automatisk gå tilbake til det skjermbildet som vises ovenfor (trinn 5) når sendingen er fullført. Foreta innstillingene av de andre utløpene med samme fremgangsmåte.

Hvis alle utløpe velges, vises neste gang enheten settes i drift.

Navigere gjennom skjermbildene

- Gå tilbake til hovedmenyen ..... [MENY]-knappen
- Gå tilbake til forrige skjermbilde ..... [TILBAKE]-knapp

#### ■ Manuell spjeldvinkel (trådløs fjernkontroll)

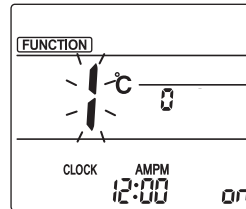

Fig. 1

① Gå til modus for manuell innstilling av spjeld  
Trykk på [MENU]-knappen. (Start denne oppgaven når skjermen på fjernkontrollen viser at status er slått av.) "FUNCTION" (funksjon) lyser og "1" blinker. (Fig. 1)  
Trykk på -knappen for å velge "2" og trykk deretter på [SET]-knappen.

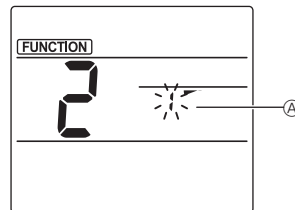

Fig. 2

② Velge spjeldnummer (Fig. 2)  
Trykk på -knappene for å velge spjeldnummer (A) og trykk deretter på [SET]-knappen.

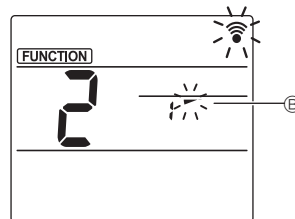

Fig. 3

③ Stille inn spjeldvinkelen (Fig. 3)  
Trykk på -knappene for å velge spjeldvinkel (B). Pek den trådløse fjernkontrollen mot mottakeren på innendørsenheten og trykk deretter på [SET]-knappen.

Skjerm				
Innstilling	Trinn 1	Trinn 2	Trinn 3	Trinn 4
Skjerm			Ikke noe skjermbilde	
Innstilling	Trinn 5	Ingen innstilling	Trekkreduksjon*	

\* Trekkreduksjon kan kun stilles inn for 1 spjeld. Innstillingen aktiveres kun for det siste spjeldet som ble stilt inn.

## 3. Bruk

### ■ Bekreftelse

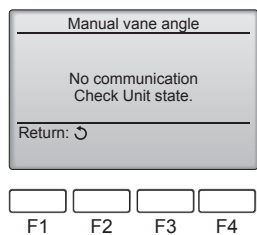
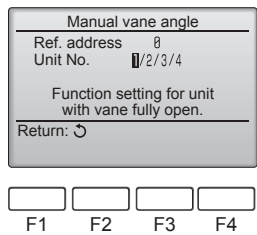
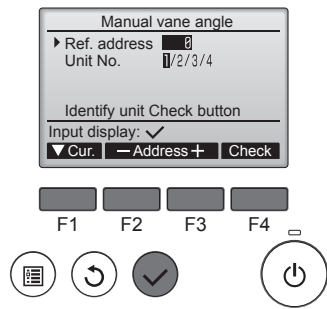

- ① Bekreft først at "Ref. address" (kjølemiddeladresse) er 0 og at "Unit No." (enhetsnr.) er 1.
  - Flytt markøren til "Ref. address" (kjølemiddeladresse) eller "Unit No." (enhetsnummer) med [F1]-knappen for å velge.
  - Velg kjølemiddeladressen og enhetsnummeret for enhetene som skal ha faste spjeld ved bruk av [F2]- eller [F3]-knappen, og trykk på [VELG]-knappen.
  - Ref. address: Kjølemiddeladresse
  - Enhetsnr.: 1, 2, 3, 4
  - Trykk på [F4]-knappen for å bekrefte enheten.

- ② Skift "Unit No." (enhetsnummer) i rekkefølge og kontroller hver enhet.
  - Trykk på [F1]-knappen for å velge "Unit No."
  - Trykk på [F2]- eller [F3]-knappen for å endre "Unit No." til nummeret til enheten du ønsker å kontrollere, og trykk deretter på [F4]-knappen.
  - Etter å ha trykket på [F4]-knappen må du vente ca. 15 sekunder før du kan kontrollere klimaanleggets nåværende tilstand.
    - Spjeldet peker nedover. → Klimaanlegget vises på fjernkontrollen.
    - Alle utløp er lukket. → Trykk på [TILBAKE]-knappen og fortsett med oppgaven fra starten av.
    - Meldingene som står til venstre, vises. → Målenheten eksisterer ikke på denne kjølemiddeladressen.
  - Trykk på [TILBAKE]-knappen for å gå tilbake til startskjerm bildet.
- ③ Endre "Ref. address" (kjølemiddeladresse) til neste nummer.
  - Følg instruksene i trinn ① for å endre "Ref. address" og fortsette med bekreftelsen.

### 3.6. Innstilling av 3D i-See-sensor

#### 3.6.1 Innstilling av 3D i-See-sensor

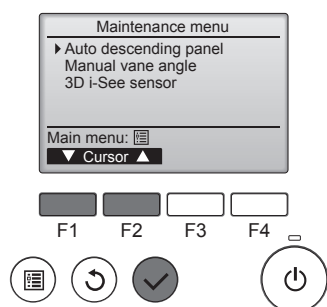
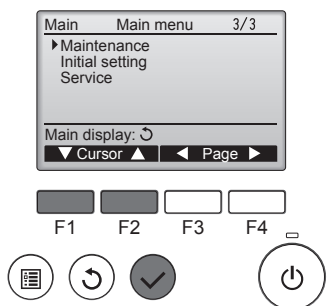

- ① Velg "Maintenance" (Vedlikehold) på hovedmenyen (se side 201), og trykk på [VELG]-knappen.
- ② Velg "3D i-See-sensor" (manuell spjeldvinkel) med [F1]- eller [F2]-knappen, og trykk på [VELG]-knappen.

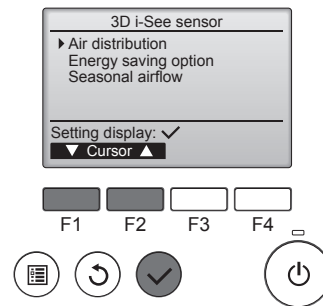

#### 3.6.2 Luftfordeling

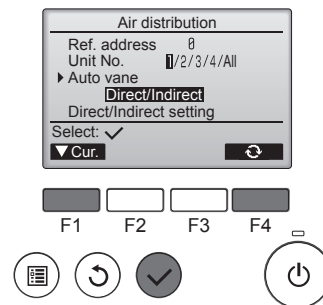
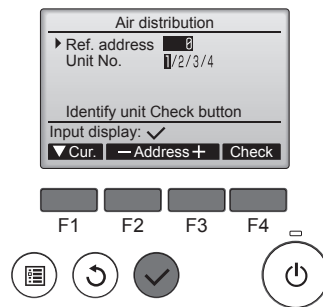

- ③ Velg ønsket meny med [F1]- eller [F2]-knappen, og trykk på [VELG]-knappen.
  - Luftfordeling  
Velg metode for styring av luftstrømretningen når luftstrømretningen settes på "Auto".
  - Energisparing  
Setter systemet i energisparemodus hvis 3D i-See-sensoren registrerer at det er personer i rommet.
  - Luftstrøm etter årstid  
Når termostaten slås av, går viften og spjeldene i henhold til styringsinnstillingene.

- ① Flytt markøren til "Ref. address" (kjølemiddeladresse) eller "Unit No." (enhetsnummer) med [F1]-knappen for å velge. Velg kjølemiddeladressen og enhetsnummeret for enhetene som skal ha faste spjeld ved bruk av [F2]- eller [F3]-knappen, og trykk på [VELG]-knappen.
  - Ref. address: Kjølemiddeladresse
  - Enhetsnr.: 1, 2, 3, 4
  - Trykk på [F4]-knappen for å bekrefte enheten. Spjeldet bare på den ønskede innendørsenheten peker nedover.

- ② Velg menyen med [F4]-knappen. Standard → Område → Direkte/indirekte → Standard...
  - Standard: Spjeldene beveger seg på samme måte som under vanlig bruk. I avkjølingsmodus flytter alle spjeldene seg slik at luftstrømretningen er horisontal. I oppvarmingsmodus beveger spjeldene seg slik at retningen på luftstrømmen går nedover.

Område: I avkjølingsmodus beveger spjeldene seg nedover for å rette luftstrømmen mot områder med høy gulvtemperatur, og mot områder med lav gulvtemperatur i oppvarmingsmodus. Ellers stiller spjeldene seg slik at luftstrømretningen blir horisontal.

Direkte/indirekte: Spjeldene flytter seg automatisk i henhold til hvor det registreres at det befinner seg personer. Spjeldene beveger seg som vist i følgende tabell.

	Spjeldinnstilling	
	Direkte	Indirekte
Avkjøling	horisontal → sving	hold horisontal
Oppvarming	hold nedover	nedover → horisontal

### 3. Bruk

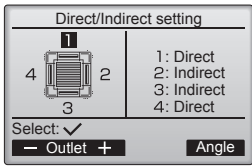

③ Når Direkte/Indirekte velges, må hvert utløp stilles inn. Velg luftutløpet med [F1]- eller [F2]-knappen og endre innstillingen med [F4]-knappen. Når innstillingene er endret for alle luftutløpene, trykker du på [VELG]-knappen for å lagre innstillingene. \* Luftstrømrørningen må stå på "Auto" for å kunne aktivere denne funksjonen.

#### ■ i-See-knapp (trådløs fjernkontroll)

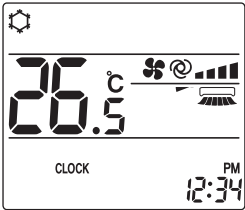

① Hver gang du trykker på under bruk, skifter innstillingen i følgende rekkefølge: AV → Direkte → Indirekte.

Skjerm			
Innstilling	AV	Direkte	Indirekte

Når innstillingen endres fra AV til Direkte eller Indirekte, skifter spjeldinnstillingen til "Auto". Denne innstillingen gjelder kollektivt for alle spjeldene.

#### 3.6.3 Energisparing

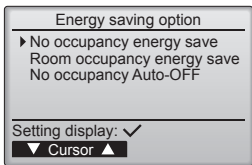

① Velg ønsket meny med [F1]- eller [F2]-knappen.

No occupancy energy save (Energisparing når ingen er tilstede)  
Hvis det ikke oppholder seg personer i rommet i 60 minutter eller mer, foretas det en energisparing tilsvarende 2 °C.

Room occupancy energy save (Energisparing når noen er tilstede)  
Hvis antall personer i rommet reduseres til ca. 30% av maksimalt antall, foretas det en energisparing tilsvarende 1 °C.

No occupancy Auto-OFF (Automatisk AV når ingen er tilstede)  
Hvis det ikke oppholder seg personer i rommet for en innstilt periode (60–180 minutter) stanses enheten automatisk.

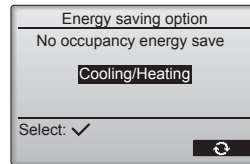

② Når energisparing uten eller med personer i rommet er valgt

Velg innstillingen med [F4]-knappen.  
AV → Kun avkjøling → Kun oppvarming → Avkjøling/oppvarming → AV...

Når du har endret innstillingen, trykker du på [VELG]-knappen for å lagre innstillingen.

AV: Funksjonen er deaktivert.  
Kun avkjøling: Funksjonen aktiveres kun i avkjølingsmodus.  
Kun oppvarming: Funksjonen aktiveres kun i oppvarmingsmodus.  
Avkjøling/oppvarming: Funksjonen aktiveres både i avkjølings- og i oppvarmingsmodus.

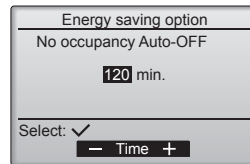
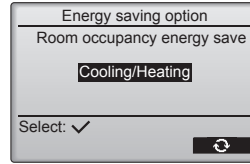

③ Når Automatisk AV når ingen er tilstede er valgt  
Still inn tiden med [F3]- eller [F4]-knappen.

---: Innstillingen er deaktivert (enheden vil ikke stanse automatisk). 60–180: Perioden kan stilles inn i trinn på 10 minutter.

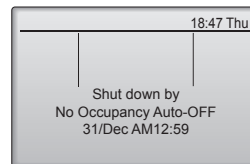

④ Meldingen til venstre vises hvis enheten ble stanset automatisk av innstillingen Automatisk AV når ingen er tilstede.

## 3. Bruk

### 3.6.4 Luftstrømsfunksjon etter årstid



- ① Velg innstillingen med [F4]-knappen.  
AV → Kun avkjøling → Kun oppvarming → Avkjøling/oppvarming → AV...

Når du har endret innstillingen, trykker du på [VELG]-knappen for å lagre innstillingen.

AV: Funksjonen er deaktivert.  
Kun avkjøling: Når termostaten slås av i avkjølingsmodus, beveger spjeldene seg opp og ned.  
Kun oppvarming: Når termostaten slås av i oppvarmingsmodus, flytter spjeldene seg til horisontal luftstrømretning for å sirkulere luften.  
Avkjøling/oppvarming: Funksjonen aktiveres både i avkjølings- og i oppvarmingsmodus.

- \* Luftstrømretningen må stå på "Auto" for å kunne aktivere denne funksjonen.

#### Merknader:

Personer på følgende steder kan ikke registreres.

- Langs veggen som klimaanlegget er installert på
- Direkte under klimaanlegget
- Der det er en hindring, f.eks. møbler, mellom personen og klimaanlegget

En person blir kanskje ikke registrert i følgende situasjoner.

- Romtemperaturen er høy.
- En person bruker tykke klær og huden er ikke eksponert.
- Det er til stede et varmeelement med betydelige temperaturendringer.
- Noen varmekilder, f.eks. et lite barn eller et kjæledyr, blir kanskje ikke registrert.
- En varmekilde flyttes ikke på lengde.

3D i-See-sensoren måler gulvtemperaturen og registrerer personer i rommet én gang omtrent hvert 3. minutt.

- Driftslyden som kommer og går, er en normal lyd som produseres når 3D i-See-sensoren er i bevegelse.
- Når MA-fjernkontrollen brukes til å kontrollere flere kjølemiddelsystemer, kan ikke "Automatisk AV når ingen er tilstede" brukes.

## 4. Tidsur

■ Tidsurfunksjonene er forskjellige for hver fjernkontroll.

■ Du finner detaljer om hvordan du skal bruke fjernkontrollen i bruksanvisningen som følger med hver fjernkontroll.

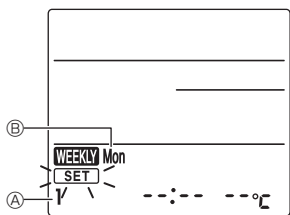

Fig. 1



Fig. 2



Fig. 3



Fig. 4



Fig. 5

#### Ukeprogram (trådløs fjernkontroll)

- Ukeprogrammet kan settes opp med fire driftsmønstre for hver ukedag. Innstillingene omfatter klokkeslett for på og av og den innstilte temperaturen.

#### <Redigeringsmodus>

1. Bytte til redigeringsmodus

- ① Trykk på [EDIT]-knappen når enheten er i gang eller stanset.  
[SET] blinker. (Fig. 1)

2. Velg innstillingsmønsteret

- ① Trykk på [1~4]-knappen for å velge nummeret for innstillingsmønsteret.  
Hver gang det trykkes på [1~4]-knappen, skifter mønsternummeret ① i følgende rekkefølge: 1 → 2 → 3 → 4.

3. Velge ukedag

- ① Trykk på [DAY]-knappen for å velge ukedagen som skal stilles inn.  
Hver gang det trykkes på [DAY]-knappen, skifter ukedagen ② i følgende rekkefølge: Man → Tir → Ons → Tor → Fre → Lør → Søn → Alle dager.

4. Velge driftsinnstillinger

- ① Trykk på [ON/OFF]-knappen for å velge innstillingen enhet på eller av. (Fig. 2)  
① ON (① OFF) lyser.

Hver gang du trykker på [ON/OFF]-knappen, skifter innstillingen i følgende rekkefølge: ① ON → ① OFF.

- ② Trykk på [TIME]-knappen for å velge driftstiden. (Fig. 3)

Driftstiden blinker.

Still inn driftstiden ved hjelp av [↑/↓]-knappene.

- Driftstiden kan stilles inn i trinn på 10 minutter.

- ③ Trykk på [TEMP]-knappen for å velge den innstilte temperaturen. (Fig. 4)

Den innstilte temperaturen blinker.

Still inn temperaturen ved bruk av [↑/↓]-knappene.

- Temperaturen kan ikke stilles inn når Av-funksjonen velges.

Når AUTO (to settpunkter)-modus er aktivert, trykker du på [TEMP]-knappen for å skifte mellom øvre grense ③ og nedre grense ④. (Fig. 5)

- ④ Innstillingen for mønsternummeret slettes for den viste ukedagen ved å trykke på [DELETE]-knappen.

- ⑤ Gjenta trinn 2-4 for å velge innstillingene for hver ukedag.

#### <Sende innstillingene>

Pek med sendeområdet på den trådløse fjernkontrollen mot mottakeren på innendørsenheten, og bruk fjernkontrollen. Bekreft at innendørsenheten avgir 7 pipetoner.

Trykk på [SET]-knappen.

#### <Aktivere ukeprogrammet>

Trykk på [ON/OFF WEEKLY]-knappen.

Ukeprogrammet er i bruk når [WEEKLY] er på.

- Ukeprogrammet er ikke i bruk når På/Av-tidsuret er aktivert.

Ukeprogrammet tas i bruk når alle På/Av-tidsurinnsstillinger er gjennomført.

## 5. Pleie og rengjøring

### ■ Filterinformasjon

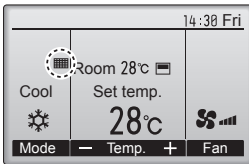

 vises på hovedskjermbildet i Full-modus når det er på tide å rengjøre filterne.

**Vask, rengjør eller skift filterne når dette tegnet vises. Du finner flere detaljer i brukerhåndboken for innendørsenheten.**

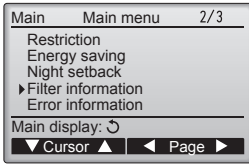

Velg "Filter information" (filterinformasjon) på hovedmenyen (se side 201), og trykk på [VELG]-knappen.

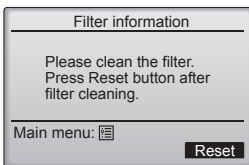
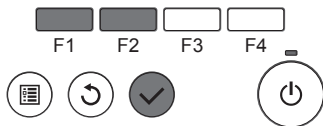

Trykk på [F4]-knappen for å tilbakestille filtertegnet. Du finner fremgangsmåten for rengjøring av filteret i brukerhåndboken for innendørsenheten.

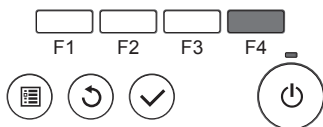

Velg "OK" med [F4]-knappen.

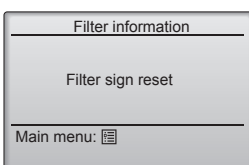
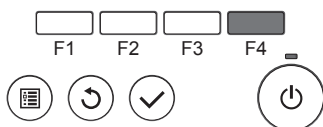

Det vises et bekreftelsesskjerm bilde.

Navigere gjennom skjerm bildene

- Gå tilbake til hovedmenyen ..... [MENY]-knapp
- Gå tilbake til forrige skjerm bilde ..... [TILBAKE]-knapp

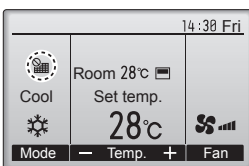

Når  vises på hovedskjermbildet i Full-modus, er systemet sentralstyrt og filtertegnet kan ikke tilbakestilles.

Hvis det tilkople to eller flere innendørsenheter, kan rengjøringstidspunktene for hver enhet være forskjellige, avhengig av filtertypen.

Ikonet  vises når det er på tide å rengjøre filteret på hovedenheten. Den kumulative driftstiden for alle enheter tilbakestilles når filtertegnet tilbakestilles.

Ikonet  er programmert til å vises etter en viss driftstid, basert på premisset at innendørsenhetene er montert på et sted med vanlig luftkvalitet. Det kommer an på luftkvaliteten om filteret krever hyppigere rengjøring.

Den kumulative perioden til filteret krever rengjøring avhenger av modellen.

- Denne indikasjonen er ikke tilgjengelig for trådløse fjernkontroller.

#### ⚠ Forsiktig:

- Få autoriserte personer til å rengjøre filteret.

#### ► Rengjøre filterne

- Rengjør filterne med en støvsuger. Hvis du ikke har en støvsuger, kan du banke filterne mot en solid gjenstand for å få ut smuss og støv.
- Hvis filterne er spesielt skitne, kan du vaske dem i lunkent vann. Sørg for skylle eventuelt vaskemiddel grundig ut og la filterne tørke helt før du setter dem tilbake i enheten.

#### ⚠ Forsiktig:

- Ikke tørk filterne i direkte sollys eller ved bruk av en varmekilde, som en elektrisk varmeovn. Dette kan gjøre at de bøyes.
- Ikke vaske filterne i varmt vann (over 50 °C), ettersom dette kan få dem til å bøye seg.
- Sørg for at luftfilterne alltid er montert. Bruk av enheten uten luftfilter kan føre til funksjonsfeil.

#### ⚠ Forsiktig:

- Før du starter rengjøringen må du stanse driften og slå AV strømmen.
- Innendørsenheter er utstyrt med filtre som skal fjerne støv fra luften som suges inn. Rengjør filterne med metodene som er vist i tegningene nedenfor.

#### ► Ta ut filtre

#### ⚠ Forsiktig:

- Når filteret tas ut, må du ta forholdsregler for å beskytte øynene mot støv. Hvis du må klatre opp på en krakk for å gjøre jobben, må du passe på at du ikke faller.
- Når filteret fjernes må du ikke berøre metalldeleer inne i innendørsenheten, for det kan føre til personskaade.

#### ■ SLZ-M-FA

- 1 Skyv spakene på innsugningsgitteret i retningen som vises med pilen, for å åpne det.
- 2 Åpne innsugningsgitteret.
- 3 Løs ut knappen midt på kanten av innsugningsgitteret og trekk filteret forover for å ta ut filteret.
  - Ⓐ Spaker på innsugningsgitteret
  - Ⓑ Gitter
  - Ⓒ Innsugningsgitter
  - Ⓓ Filter

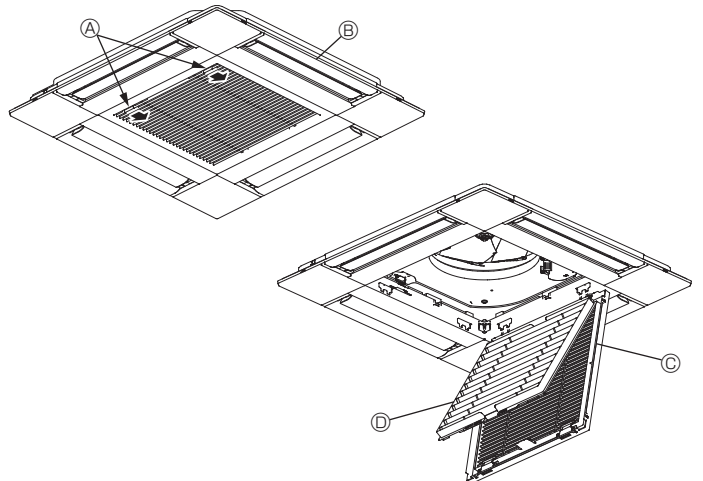

## 6. Nødbruk for trådløs fjernkontroll

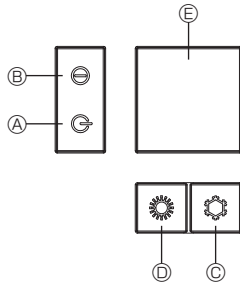
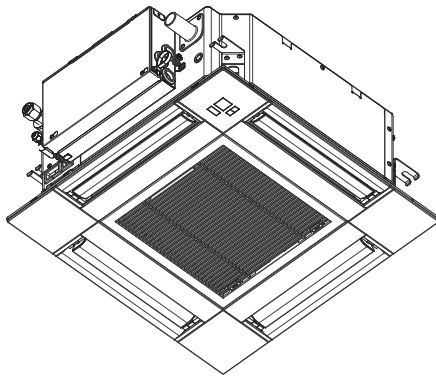

### Når det ikke er mulig å bruke fjernkontrollen

Når batteriene i fjernkontrollen går tomme eller fjernkontrollen svikter, kan nødbetjening utføres ved bruk av nødknappene på gitteret.

- Ⓐ AVRIMING/VENTE-lampe
- Ⓑ Driftslampe
- Ⓒ Bryter for nødavkjøling
- Ⓓ Bryter for nødoppvarming
- Ⓔ Mottaker

### Starte enheten

- Trykk på ⚙-knappen Ⓒ i mer enn 2 sekunder for å starte avkjølingsmodus.
- Trykk på ⚙-knappen Ⓓ i mer enn 2 sekunder for å starte oppvarmingsmodus.
- Når driftslampen Ⓑ tennes, betyr det at enheten er i drift.

### Merknader:

- Det vises detaljer om nødmodus nedenfor.

Det vises detaljer om NØDMODUS nedenfor.

Driftsmodus	AVKJØLING	OPPVARMING
Innstilt temperatur	24°C	24°C
Viftehastighet	Høy	Høy
Luftstrømmens retning	Horisontal	Nedover 4 (5)

### Stanse enheten



- Trykk på ⚙-knappen Ⓒ eller ⚙-knappen Ⓓ i mer enn 2 sekunder for å stanse driften.

## 7. Feilsøking

Har du problemer?	Her er løsningen. (Enheten fungerer normalt.)
Klimaanlegget hverken varmer opp eller kjøler ned godt.	<ul style="list-style-type: none"> <li>■ Rengjør filteret. (Luftstrømmen reduseres når filteret er skittent eller tilstoppet.)</li> <li>■ Kontroller temperaturjusteringen og juster den innstilte temperaturen.</li> <li>■ Sørg for at det er godt med plass rundt utendørsenheten. Er luftinntaket eller -utløpet på innendørsenheten blokkert?</li> <li>■ Står en dør eller vindu åpent?</li> </ul>
Det blåser ikke varm luft raskt fra innendørsenheten når oppvarmingen starter.	■ Det blåser ikke varm luft før innendørsenheten er tilstrekkelig varmet opp.
I oppvarmingsmodus stopper klimaanlegget før den innstilte romtemperaturen nås.	■ Når utendørstemperaturen er lav og luftfuktigheten høy, kan det danne seg rim på utendørsenheten. Hvis dette skjer, gjennomfører utendørsenheten avriming. Normal drift skal starte etter omtrent 10 minutter.
I avkjølingsmodus stopper klimaanlegget når den innstilte romtemperaturen nås.	■ For SLZ-M-FA-serien, når den innstilte romtemperaturen nås i avkjølingsmodus, går viften på laveste hastighet.
Luftstrømretningen endrer seg under drift eller det er ikke mulig å stille inn luftstrømretningen.	■ I oppvarmingsmodus flytter spjeldene seg automatisk til horisontal luftstrømretning når luftstrømtemperaturen er lav eller hvis enheten er i avrimingsmodus.
Når luftstrømretningen endres, flytter spjeldene seg opp og ned forbi den innstilte posisjonen før de stopper på posisjonen.	■ Når luftstrømretningen endres, flyttes spjeldene til den innstilte posisjonen etter registrering av utgangsposisjonen.
Det høres en lyd av rennende vann eller av og til en hveselyd.	■ Disse lydene kan høres når det renner kjølemiddel i klimaanlegget eller når strømmen av kjølemiddel skifter.
Det høres en knake- eller knirkelyd.	■ Disse lydene kan høres når deler gnis mellom hverandre på grunn av utvidelse og sammentrekning som skyldes temperaturendringer.
Rommet har en ubehagelig lukt.	■ Innendørsenheten trekker inn luft som inneholder gasser fra vegger, tepper og møbler samt lukt som sitter i klær, og blåser deretter denne luften tilbake i rommet.
Det kommer en hvit tåke eller damp fra innendørsenheten.	<ul style="list-style-type: none"> <li>■ Hvis innendørstemperaturen og luftfuktigheten er høy, kan dette skje ved start av enheten.</li> <li>■ I avrimingsmodus kan det blåses kald luft ned som ser ut som tåke.</li> </ul>
Det kommer en vann eller damp fra utendørsenheten.	<ul style="list-style-type: none"> <li>■ I avkjølingsmodus kan det danne seg vann som drypper fra kjølemiddelrør og -skjøter.</li> <li>■ I oppvarmingsmodus kan det danne seg vann som drypper fra varmeveksleren.</li> <li>■ I avrimingsmodus kan vann på varmeveksleren fordampe slik at det kommer ut vanddamp.</li> </ul>
“⚙” vises på skjermen på fjernkontrollen.	■ Under sentralstyring vises “⚙” på skjermen på fjernkontrollen og klimaanlegget kan ikke startes eller stanses med fjernkontrollen.
Når klimaanlegget startes igjen like etter at det er stanset, virker det ikke selv om det trykkes på PÅ/AV-knappen.	<ul style="list-style-type: none"> <li>■ Vent i ca. tre minutter. (Driften er stanset for å beskytte klimaanlegget.)</li> </ul>



## 7. Feilsøking

Har du problemer?	Her er løsningen. (Enheten fungerer normalt.)												
Klimaanlegget går uten at PÅ/AV-knappen er trykket.	<ul style="list-style-type: none"> <li>■ Er på-tidsuret stilt inn? Trykk på PÅ/AV-knappen for å stanse driften.</li> <li>■ Er klimaanlegget koplet til en sentral fjernkontroll? Rådfør deg med de som styrer klimaanlegget.</li> <li>■ Vises "⊗" på skjermen på fjernkontrollen? Rådfør deg med de som styrer klimaanlegget.</li> <li>■ Er funksjonen som gjenoppretter funksjoner etter strømbrydd, blitt stilt inn? Trykk på PÅ/AV-knappen for å stanse driften.</li> </ul>												
Klimaanlegget stanser uten at PÅ/AV-knappen er trykket.	<ul style="list-style-type: none"> <li>■ Er av-tidsuret stilt inn? Trykk på PÅ/AV-knappen for å starte enheten på nytt.</li> <li>■ Er klimaanlegget koplet til en sentral fjernkontroll? Rådfør deg med de som styrer klimaanlegget.</li> <li>■ Vises "⊗" på skjermen på fjernkontrollen? Rådfør deg med de som styrer klimaanlegget.</li> </ul>												
Det er ikke mulig å stille inn tidsurfunksjonen med fjernkontrollen.	<ul style="list-style-type: none"> <li>■ Er tidsurinnstillingene gyldige? Hvis det er mulig å stille inn tidsuret, vises  eller  på skjermen på fjernkontrollen.</li> </ul>												
"PLEASE WAIT" (vent litt) vises på skjermen på fjernkontrollen.	<ul style="list-style-type: none"> <li>■ Startinnstillingene er i ferd med å gjennomføres. Vent i ca. 3 minutter.</li> </ul>												
Det vises en feilkode på skjermen på fjernkontrollen.	<ul style="list-style-type: none"> <li>■ Beskyttelsesutstyr har vært i bruk for å beskytte klimaanlegget.</li> <li>■ Ikke prøv å reparere dette utstyret selv. Slå av strømbryteren umiddelbart og kontakt forhandleren. Husk å gi forhandleren modellnavnet og opplysningene som sto på skjermen på fjernkontrollen.</li> </ul>												
Det høres rennende vann eller motorrotasjon.	<ul style="list-style-type: none"> <li>■ Når avkjølingen stanser, fortsetter avløpspumpen å gå før den stopper. Vent i ca. 3 minutter.</li> </ul>												
Spjeldene beveger seg ikke eller innendørsenheten reagerer ikke på signaler fra den trådløse fjernkontrollen.	<ul style="list-style-type: none"> <li>■ Det kan hende kontaktene på forbindelsesledningene til spjeldmotoren og signalmottakeren ikke er riktig tilkoppet. Få en installatør til å kontrollere kontaktene. (Fargene på hann- og hunndelene av kontaktene til forbindelsesledningene må være de samme.)</li> </ul>												
Støy er høyere enn det som er spesifisert.	<ul style="list-style-type: none"> <li>■ Driftslyder innendørs kan være påvirket av akustikken i det aktuelle rommet, som vist i følgende tabell, og vil være høyere enn støysesifikasjonen, som ble målt i et ekkofritt rom.</li> </ul> <table border="1" data-bbox="837 1030 1500 1198"> <thead> <tr> <th></th> <th>Rom med høy lyddemping</th> <th>Normale rom</th> <th>Rom med lav lyddemping</th> </tr> </thead> <tbody> <tr> <td>Eksempler på steder</td> <td>Kringkastingsstudio, musikkrom osv.</td> <td>Resepsjoner, hotelllobbyer osv.</td> <td>Kontor, hotellrom</td> </tr> <tr> <td>Støynivåer</td> <td>3 til 7 dB</td> <td>6 til 10 dB</td> <td>9 til 13 dB</td> </tr> </tbody> </table>		Rom med høy lyddemping	Normale rom	Rom med lav lyddemping	Eksempler på steder	Kringkastingsstudio, musikkrom osv.	Resepsjoner, hotelllobbyer osv.	Kontor, hotellrom	Støynivåer	3 til 7 dB	6 til 10 dB	9 til 13 dB
	Rom med høy lyddemping	Normale rom	Rom med lav lyddemping										
Eksempler på steder	Kringkastingsstudio, musikkrom osv.	Resepsjoner, hotelllobbyer osv.	Kontor, hotellrom										
Støynivåer	3 til 7 dB	6 til 10 dB	9 til 13 dB										
Det vises ingenting på skjermen på fjernkontrollen, skjermbildet er svakt eller innendørsenheten mottar ikke signaler med mindre fjernkontrollen er nærme.	<ul style="list-style-type: none"> <li>■ Det er lavt batterinivå. Skift ut batteriene og trykk på tilbakestillingsknappen.</li> <li>■ Hvis ingenting skjer selv etter at batteriene er skiftet, må du sjekke om batteriene er satt inn i riktig retning (+, -).</li> </ul>												
Driftslampen på innendørsenheten, nær mottakeren for den trådløse fjernkontrollen, blinker.	<ul style="list-style-type: none"> <li>■ Selvdiagnostikkfunksjonen har vært i bruk for å beskytte klimaanlegget.</li> <li>■ Ikke prøv å reparere dette utstyret selv. Slå av strømbryteren umiddelbart og kontakt forhandleren. Husk å gi forhandleren modellnavnet.</li> </ul>												
Den trådløse fjernkontrollen fungerer ikke (innendørsenheten avgir 4 pipetoner).	<ul style="list-style-type: none"> <li>■ Sett innstillingen for automatisk modus på AUTO (enkelt settpunkt)-modus eller AUTO (to settpunkter)-modus. Du finner detaljer i den medfølgende merknaden (A5-ark) eller monteringshåndboken.</li> </ul>												

## 8. Montering, flytting og inspeksjon

### Monteringssted

Unngå å montere klimaanlegget på følgende steder.

- Der det kan lekke brennbar gass.

### ⚠ Forsiktig:

**Ikke monter enheten der det er fare for lekkasje av brennbar gass. Hvis det lekker gass som samler seg opp rundt enheten, kan det føre til eksplosjon.**

- Der hvor det er mye motorolje.
- Steder med salt luft, som ved kysten.
- Steder hvor det dannes sulfidgass, som en varm kilde.
- Steder hvor det sprutes olje eller er mye oljeholdig røyk.

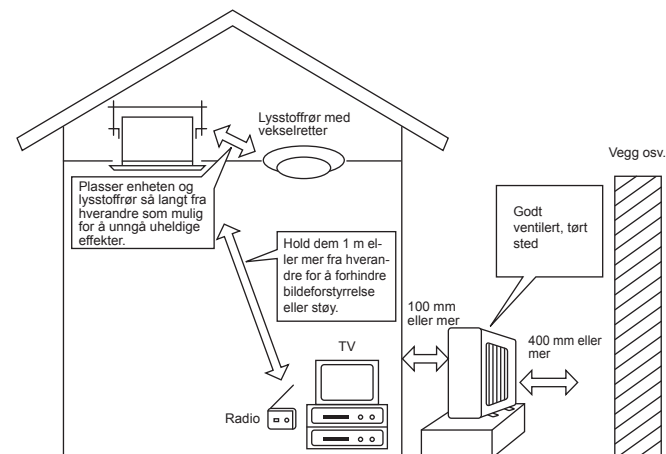

## 8. Montering, flytting og inspeksjon

### ⚠ Advarsel:

Hvis klimaanlegget er aktiv, men ikke kjøler ned eller varmer opp (avhengig av modellen) rommet, må du kontakte forhandleren, for det kan skyldes en kjølemiddellekkasje. Ikke glem å spørre serviceteknikeren om det finnes en kjølemiddellekkasje eller ikke når reparasjonen utføres. Kjølemiddelet som er fylt på klimaanlegget, er trygt. Kjølemiddel lekker normalt ikke, men hvis kjølemiddelgass lekker innendørs, og kommer i kontakt med flammen til varmevifte, stråleovn, ovn osv., dannes det skadelige stoffer.

### Elektrisk arbeid

- Klimaanlegget må ha sin egen strømkrets.
- Vær oppmerksom på kretsbyterens kapasitet.

### ⚠ Advarsel:

- Denne enheten bør ikke monteres av kunden. Hvis enheten monteres feil, kan det føre til brann, elektrisk støt, personskade på grunn av at enheten faller ned, vannlekkasje osv.
- Enheten må ikke koples til en grenkontakt eller skjøteledning. Du må heller ikke kople mange apparater til samme strømkontakt. Det kan oppstå brann eller elektrisk støt på grunn av dårlig kontakt, dårlig isolasjon, overstrøm osv. Rådfør deg med forhandleren.

### ⚠ Forsiktig:

- Må jordes  
Jordledningen må ikke koples til et gassrør, vannrør, lynavleder eller en telefonjordledning. Hvis jordingen er feil, kan det føre til elektrisk støt.
- Avhengig av miljøet (høy luftfuktighet osv.) bør det monteres en jordfeilsikring. Hvis jordfeilsikringen ikke monteres, kan dette føre til elektrisk støt.

### Inspeksjon og vedlikehold

- Når klimaanlegget er brukt i flere sesonger, kan kapasiteten bli senket på grunn av smuss inne i enheten.
- Avhengig av driftsforholdene kan det oppstå luk eller smuss, støv osv. som forhindrer skikkelig drenering.
- Vi anbefaler å få anlegget undersøkt og vedlikeholdt (betalt) av en spesialist i tillegg til det vanlige vedlikeholdet. Rådfør deg med forhandleren.

### Ta hensyn til driftslyder

- Ikke sett en gjenstand i nærheten av luftutløpet på utendørsenheten. Det kan føre til senket kapasitet eller høyere driftslyd.
- Rådfør deg med forhandleren hvis det høres unormale lyder mens anlegget er i bruk.

### Flytting

- Når klimaanlegget skal flyttes eller monteres på grunn av ombygging, flytting osv. er det nødvendig å benytte spesialteknikker og spesielle arbeidsmetoder.

### ⚠ Advarsel:

Reparasjon eller flytting bør ikke utføres av kunden.

Hvis det gjøres feil, kan det føre til brann, elektrisk støt, personskade som følge av at enheten faller ned, vannlekkasje osv. Rådfør deg med forhandleren.

### Kassering

- Spør forhandleren om hvordan du skal kaste dette produktet.

Kontakt forhandleren hvis du har spørsmål.

## 9. Spesifikasjoner

Modell	SLZ-M15FA	SLZ-M25FA	SLZ-M35FA	SLZ-M50FA	SLZ-M60FA
Strømforsyning (Spenning <V>, Frekvens <Hz>)	~N, 230V, 50Hz				
Nominell inngangseffekt (kun innendørs) <kW>	0,02	0,02	0,02	0,03	0,04
Merkestrøm (kun innendørs) <A>	0,17	0,20	0,24	0,32	0,43
Dimensjon (høyde) <mm>	245 (10)				
Dimensjon (bredde) <mm>	570 (625)				
Dimensjon (dybde) <mm>	570 (625)				
Luftstrømhastighet fra viften (lav–middels–høy) <m <sup>3</sup> /min>	6,0 - 6,5 - 7,0	6,5 - 7,5 - 8,5	6,5 - 8,0 - 9,5	7,0 - 9,0 - 11,5	7,5 - 11,5 - 13,0
Støynivå (lavt–middels–høyt) <dB>	24 - 26 - 28	25 - 28 - 31	25 - 30 - 34	27 - 34 - 39	32 - 40 - 43
Nettvekt <kg>	15 (3)				

- Merknader:** 1. Denne figuren ( ) indikerer GRILLENS.  
2. Spesifikasjonene kan endres uten varsel.

### Garantert driftsområde

	Inne	Ute	
Avkjøling	Øvre grense	32°C DB, 23°C WB	46 °C DB, –
	Nedre grense	21°C DB, 15°C WB	-10 °C DB, – / -15 °C DB, – *1
Oppvarming	Øvre grense	27°C DB, –	24°C DB, 18°C WB
	Nedre grense	20°C DB, –	-10°C DB, -11°C WB

\*1 Avhenger av utendørsenheten.

Enheter skal installeres av en godkjent elektroinstallatør i samsvar med lokale krav.

## Spis treści

1. Zalecenia bezpieczeństwa .....	211	6. Obsługa awaryjna w razie awarii pilota .....	224
2. Nazwy części .....	212	7. Rozwiązywanie problemów .....	224
3. Praca .....	215	8. Montaż, przenoszenie i przeglądy .....	225
4. Programator .....	222	9. Dane techniczne .....	226
5. Konserwacja i czyszczenie .....	223		

### Uwaga



Fig.1

Ten symbol dotyczy wyłącznie krajów członkowskich UE.

Ten symbol jest zgodny z art. 14 i załącznikiem IX dyrektywy 2012/19/UE – Informacje dla użytkowników i/lub z art. 20 i załącznikiem II dyrektywy 2006/66/WE – Informacje dla użytkowników końcowych.

Produkt MITSUBISHI ELECTRIC jest zaprojektowany i wykonany z wysokiej jakości materiałów i komponentów nadających się do recyklingu i/lub ponownego wykorzystania. Symbol ten oznacza, że sprzęt elektryczny i elektroniczny, baterie i akumulatory po zakończeniu okresu eksploatacji nie powinny być utylizowane razem z odpadami domowymi. Jeśli poniżej symbolu jest umieszczony symbol chemiczny (Fig. 1), oznacza to, że bateria lub akumulator zawierają metale ciężkie w określonym stężeniu.

Będzie to oznaczone w następujący sposób: Hg: rtęć (0,0005%), Cd: kadm (0,002%), Pb: ołów (0,004%)

W Unii Europejskiej obowiązują osobne systemy zbiórki odpadów dla zużytych produktów elektrycznych i elektronicznych, baterii i akumulatorów.

Urządzenie, baterie i akumulatory należy odpowiednio zutylizować w lokalnym centrum zbiórki odpadów/recyklingu.

Pomóż nam chronić środowisko, w którym żyjemy!

### Uwaga:

Określenie "pilota przewodowy" w niniejszej instrukcji dotyczy tylko modelu PAR-33MAA. Aby uzyskać informacje na temat innych pilotów, należy odnieść się do instrukcji obsługi znajdującej się w opakowaniu.

## 1. Zalecenia bezpieczeństwa

- ▶ Przed instalacją urządzenia należy zapoznać się ze wszystkimi "Zalecenia bezpieczeństwa".
- ▶ "Zalecenia bezpieczeństwa" zawierają bardzo ważne informacje dotyczące bezpieczeństwa. Należy ich bezwzględnie przestrzegać.
- ▶ Przed podłączeniem systemu należy to zgłosić lub uzyskać zgodę dostawcy energii elektrycznej.

### Symbol stosowane w tekście

⚠ Ostrzeżenie:

Oznacza zalecenia bezpieczeństwa, których należy przestrzegać w celu uniknięcia zagrożenia zranieniem lub śmierci użytkownika.

⚠ Przewaga:

Oznacza zalecenia bezpieczeństwa, których należy przestrzegać w celu uniknięcia uszkodzenia urządzenia.

### Symbol stosowane w ilustracjach

⚡ : Oznacza część, która wymaga uziemienia.

## ZNACZENIE SYMBOLI ZNAJDUJĄCYCH SIĘ NA URZĄDZENIU

	<b>OSTRZEŻENIE</b> (Ryzyko pożaru)	To oznaczenie dotyczy wyłącznie czynnika chłodniczego R32. Rodzaj czynnika chłodniczego został podany na tabliczce znamionowej jednostki zewnętrznej. Jeśli zastosowany rodzaj czynnika chłodniczego to R32, urządzenie wykorzystuje łatwopalny czynnik chłodniczy. W razie wycieku i kontaktu czynnika chłodniczego z ogniem lub elementem grzejnym powstanie szkodliwy gaz i wystąpi ryzyko pożaru.
		Przed przystąpieniem do obsługi należy uważnie przeczytać INSTRUKCJĘ OBSŁUGI.
		Personel serwisowy ma obowiązek uważnie przeczytać INSTRUKCJĘ OBSŁUGI i INSTRUKCJĘ MONTAŻU przed przystąpieniem do obsługi.
		Dodatkowe informacje można znaleźć w INSTRUKCJI OBSŁUGI, INSTRUKCJI MONTAŻU itp.

### ⚠ Ostrzeżenie:

- Te urządzenia nie są powszechnie dostępne.
- Użytkownik nie może samodzielnie instalować urządzenia. W tym celu należy zwrócić się do sprzedawcy lub autoryzowanej firmy. Nieprawidłowa instalacja urządzenia może być przyczyną nieszczelności, porażenia prądem elektrycznym lub pożaru.
- Nie stawiać na urządzeniu, ani nie umieszczać na nim żadnych przedmiotów.
- Nie spryskiwać urządzenia wodą i nie dotykać go mokrymi dłońmi. Ryzyko porażenia prądem elektrycznym.
- Nie rozpylać łatwopalnych gazów w pobliżu urządzenia. Ryzyko pożaru.
- Nie umieszczać piecyka gazowego ani innych urządzeń z otwartym płomieniem w miejscach, gdzie będą narażone na działanie powietrza wydmuchwanego z urządzenia. Ryzyko niepełnego spalania.
- Nie zdejmować panelu przedniego lub osłony wentylatora z pracującej jednostki zewnętrznej.
- W razie zauważenia nietypowego hałasu lub wibracji należy przerwać pracę urządzenia, wyłączyć przełącznik zasilania i skontaktować się ze sprzedawcą.
- Nie wkładać palców, patyków itp. do wlotów lub wylotów.
- W razie poczucia dziwnych zapachów należy przerwać pracę urządzenia, wyłączyć przełącznik zasilania i skontaktować się ze sprzedawcą. W przeciwnym razie istnieje ryzyko awarii, porażenia prądem elektrycznym lub pożaru.
- Ten klimatyzator nie jest przeznaczony do obsługi przez dzieci lub osoby niedołążne bez nadzoru.
- Małe dzieci należy pilnować, aby nie bawiły się klimatyzatorem.
- W razie ulatniania się lub wycieku gazowego czynnika chłodniczego należy przerwać pracę klimatyzatora, dokładnie wywietrzyć pomieszczenie i skontaktować się ze sprzedawcą.
- W sklepach, w przemyśle lekkim i w gospodarstwach rolnych urządzenie powinno obsługiwać profesjonalni lub przeszkoleni użytkownicy, a w celach komercyjnych osoby nieposiadające fachowej wiedzy.
- Urządzenie może być obsługiwane przez dzieci powyżej 8 roku życia oraz osoby o ograniczonej sprawności fizycznej, sensorycznej lub umysłowej oraz nie mające doświadczenia i wiedzy na temat jego obsługi, jeśli będą nadzorowane lub zostały poinstruowane w zakresie bezpiecznego użycia oraz jeśli będą rozumiały niebezpieczeństwo związane z jego używaniem. Urządzenie nie powinno służyć dzieciom do zabawy. Czyszczenie i konserwacja nie powinny być wykonywane przez dzieci bez nadzoru.
- Niniejsze urządzenie nie powinno być obsługiwane przez osoby (w tym dzieci) o ograniczonej sprawności fizycznej, sensorycznej lub umysłowej, albo nieposiadające odpowiedniego doświadczenia i wiedzy, chyba że znajdują się pod opieką lub zostały przeszkolone w zakresie obsługi urządzenia przez osobę odpowiedzialną za ich bezpieczeństwo.
- Należy zadbać o to, aby dzieci nie używały urządzenia do zabawy.
- Do napełniania przewodów czynnika chłodniczego podczas instalacji, zmiany miejsca pracy lub serwisowania klimatyzatora należy stosować jedynie określony czynnik chłodniczy podany na jednostce zewnętrznej. Nie należy mieszać go z innym czynnikiem chłodniczym ani dopuszczać do pozostawiania powietrza w przewodach.  
Zmieszanie czynnika z powietrzem może spowodować nieprawidłowe wysokie ciśnienie w układzie chłodniczym i doprowadzić do wybuchu bądź innych zagrożeń.
- Zastosowanie czynnika innego od określonego dla tego układu spowoduje uszkodzenia mechaniczne, awarię układu lub uszkodzenie jednostki. W najgorszym przypadku może to doprowadzić do poważnego naruszenia bezpieczeństwa produktu.
- Urządzenie należy instalować w pomieszczeniach o powierzchni większej od podanej w instrukcji montażu jednostki zewnętrznej. Patrz instrukcja montażu jednostki zewnętrznej.
- Nie stosować środków przyspieszających proces odszraniania ani czyszczących innych niż zalecane przez producenta.
- Urządzenie należy przechowywać w pomieszczeniu, w którym nie występują stale działające źródła zapłonu (na przykład: otwarty płomień, działające urządzenie gazowe lub działający grzejnik elektryczny).
- Nie przebiegać ani nie palić.
- Należy mieć świadomość, że czynniki chłodnicze mogą nie mieć zapachu.

# 1. Zalecenia bezpieczeństwa

## ⚠ Przewaga:

- Nie naciskać przycisków za pomocą ostrych przedmiotów, ponieważ może to spowodować uszkodzenie pilota.
- Nie blokować i nie zasłaniać wlotów i wylotów jednostek wewnętrznej i zewnętrznej.

# 2. Nazwy części

## ■ Jednostka wewnętrzna

	SLZ-M-FA
Biegi wentylatora	3 biegi
Żaluzja	Automatyczna z ruchem wahadłowym
Szczelina wentylacyjna	–
Filtr	O długim okresie eksploatacji
Wskazanie czyszczenia filtra	2.500 godz.
Ustawienie numeru modelu pilota bezprzewodowego	002

## Utylizacja urządzenia

W sprawie utylizacji urządzenia należy skontaktować się ze sprzedawcą.

## ■ SLZ-M-FA

4-stronny sufitowy kasetonowy

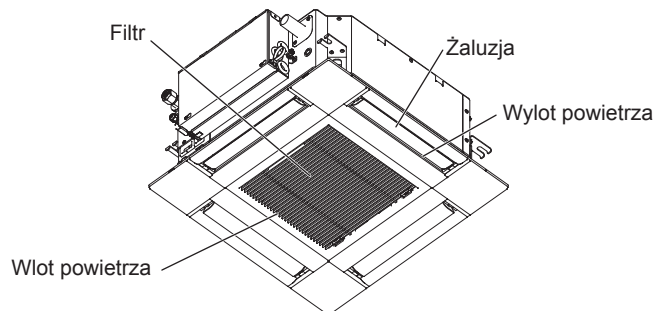

## ■ Pilot przewodowy

### Interfejs pilota

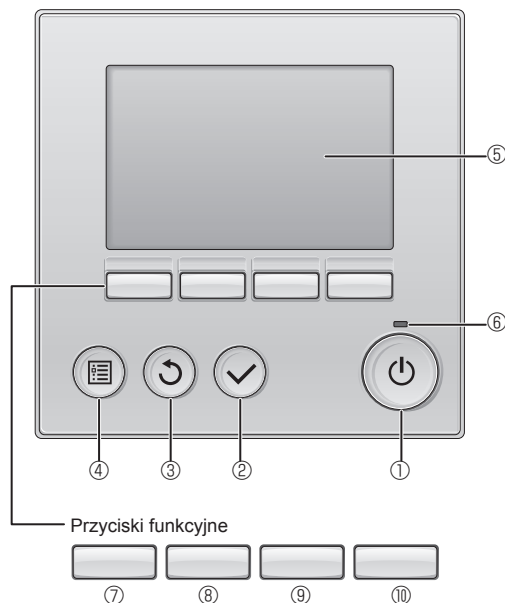

Funkcje przycisków funkcyjnych zmieniają się w zależności od ekranu.

W dolnej części ekranu LCD jest wyświetlany pasek funkcji przycisków, który informuje o pełnionych przez nie funkcjach na danym ekranie.

W przypadku centralnego sterowania systemem, pasek funkcji przycisków, który odpowiada zablokowanemu przyciskowi, nie będzie wyświetlany.

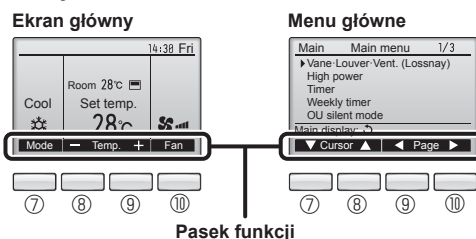

### ① Przycisk [WŁ./WYŁ.]

Służy do włączania/wyłączania jednostki wewnętrznej.

### ② Przycisk [WYBIERZ]

Służy do zapisywania ustawień.

### ③ Przycisk [POWRÓT]

Służy do powracania do poprzedniego ekranu.

### ④ Przycisk [MENU]

Służy do wyświetlania głównego menu.

### ⑤ Podświetlany ekran LCD

Wyświetla ustawienia eksploatacyjne.

Kiedy podświetlenie jest wyłączone, naciśnięcie dowolnego przycisku włącza je i pozostawia włączone przez pewien czas, w zależności od ekranu.

Kiedy podświetlenie jest wyłączone, naciśnięcie dowolnego przycisku włącza je, ale nie zostaje wykonana dana funkcja (oprócz przycisku [WŁ./WYŁ.]).

### ⑥ Kontrolka Wł./Wył.

W czasie pracy urządzenia ta kontrolka świeci na zielono. W czasie włączania się pilota lub wystąpienia błędu kontrolka pulsuje.

### ⑦ Przycisk funkcyjny [F1]

Ekran główny: Służy do zmiany trybu pracy.

Menu główne: Służy do przesuwania kursora w dół.

### ⑧ Przycisk funkcyjny [F2]

Ekran główny: Służy do zmniejszania temperatury.

Menu główne: Służy do przesuwania kursora w górę.

### ⑨ Przycisk funkcyjny [F3]

Ekran główny: Służy do zwiększania temperatury.

Menu główne: Służy do przechodzenia do poprzedniej strony.

### ⑩ Przycisk funkcyjny [F4]

Ekran główny: Służy do zmiany prędkości wentylatora.

Menu główne: Służy do przechodzenia do następnej strony.

## 2. Nazwy części

### Ekran

Ekran główny może być wyświetlany w dwóch różnych trybach: "Full" (Pełny) i "Basic" (Podstawowy). Fabrycznie jest ustawiony tryb "Full" (Pełny). Aby przełączyć się na tryb "Basic" (Podstawowy), należy zmienić ustawienie w konfiguracji ekranu głównego. (Patrz instrukcja obsługi dostarczona z pilotem).

#### <Tryb pełny>

\* Wyświetlane są wszystkie objaśnione ikony.

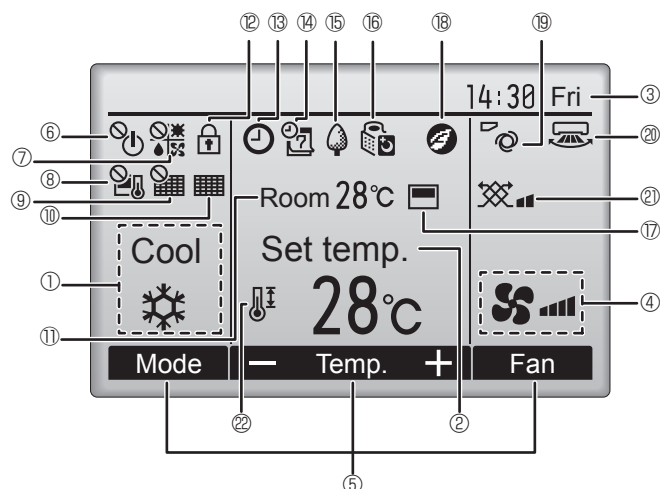

#### <Tryb podstawowy>

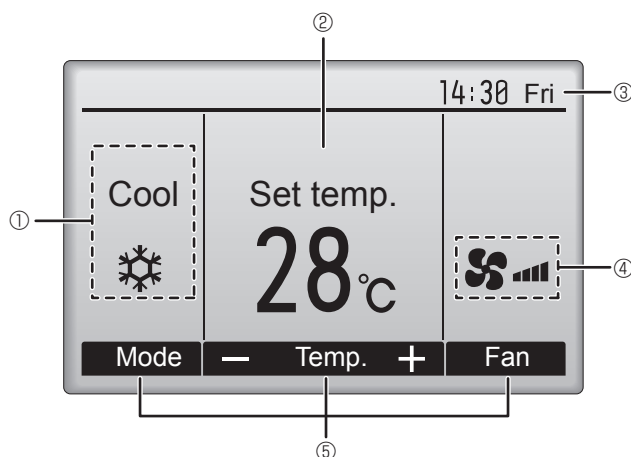

#### ① Tryb pracy

Tutaj jest wyświetlany tryb pracy jednostki wewnętrznej.

#### ② Temperatura zadana

Tutaj jest wyświetlana temperatura zadana.

#### ③ Zegar (patrz instrukcja montażu)

Tutaj jest wyświetlany bieżący czas.

#### ④ Prędkość wentylatora

Tutaj jest wyświetlana prędkość wentylatora.

#### ⑤ Pasek funkcji przycisków

Tutaj są wyświetlane funkcje odpowiednich przycisków.



Wyświetlany, kiedy włączanie/wyłączanie jest sterowane centralnie.



Wyświetlany, kiedy tryb pracy jest sterowany centralnie.



Wyświetlany, kiedy temperatura zadana jest sterowana centralnie.



Wyświetlany, kiedy funkcja resetowania filtra jest sterowana centralnie.



Wskazuje, kiedy filtr wymaga konserwacji.

#### ⑪ Temperatura pomieszczenia (patrz instrukcja montażu)

Tutaj jest wyświetlana bieżąca temperatura pomieszczenia.



Wyświetlany, kiedy przyciski są zablokowane.



Wyświetlany, kiedy jest włączona funkcja Wł./Wył. programatora, nocnego obniżenia temperatury lub programatora automatycznego wyłączenia.

Wyświetlany, kiedy programator jest wyłączony przez centralny system sterowania.



Wyświetlany, kiedy jest włączony programator tygodniowy.



Wyświetlany, kiedy urządzenia pracują w trybie oszczędzania energii. (Nie jest wyświetlany w niektórych modelach jednostek wewnętrznych)



Wyświetlany, kiedy jednostki zewnętrzne pracują w trybie cichym.



Wyświetlany, kiedy zostanie włączony termistor wbudowany w pilocie, aby monitorować temperaturę pomieszczenia (⑪).

Wyświetlany, kiedy zostanie włączony termistor w jednostce wewnętrznej, aby monitorować temperaturę pomieszczenia.



Wyświetlany, kiedy urządzenia pracują w trybie oszczędzania energii z czujnikiem 3D i-See.



Wskazuje ustawienie żaluzji.



Wskazuje ustawienie szczeliny wentylacyjnej.



Wskazuje ustawienie wentylacji.



Wyświetlany, kiedy jest ograniczony zakres temperatury zadanej.

Większość ustawień (oprócz Wł./Wył., trybu, prędkości wentylatora, temperatury) można wykonać na ekranie menu. (Patrz instrukcja obsługi dostarczona z pilotem).

## 2. Nazwy części

### ■ Pilot bezprzewodowy

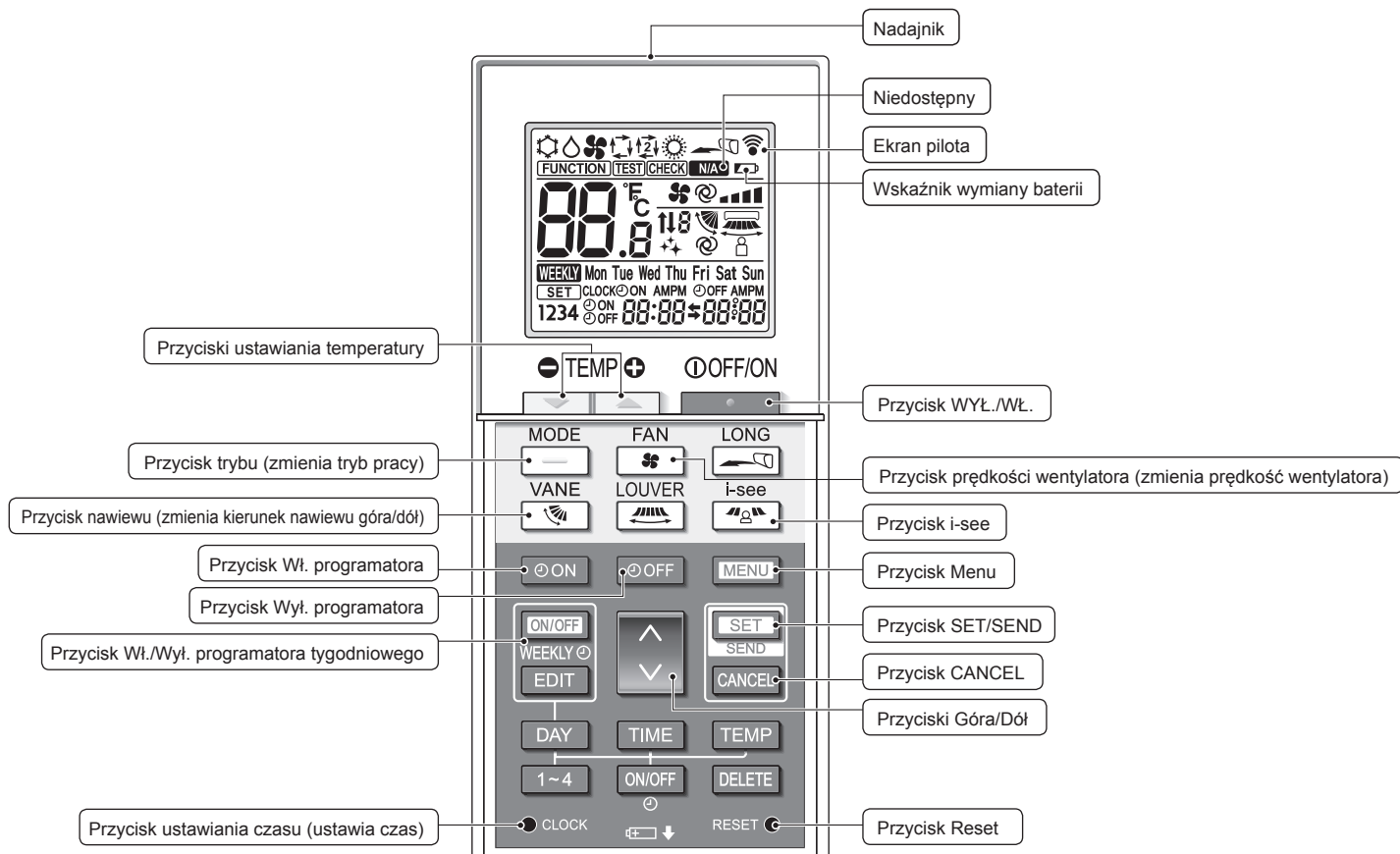

#### Tryb pracy

- ❄ Chłodzenie
- 💧 Osuszanie
- 🌀 Wentylator
- 🔄 Auto (pojedyncza nastawa)
- 🔥 Ogrzewanie
- 🕒 Auto\* (podwójna nastawa)

\* Wymaga ustawienia początkowego. Patrz instrukcja montażu.

#### Ustawienie temperatury

Umożliwia zmianę jednostek temperatury. Szczegółowe informacje zawiera instrukcja montażu.

#### Ustawienie żaluzji

Stopień 1 Stopień 2 Stopień 3 Stopień 4 Stopień 5 Ruch wahadłowy Auto



#### Niedostępny

Wyświetlany, kiedy zostanie wybrana nieobsługiwana funkcja.

#### Wskaźnik wymiany baterii

Wyświetlany, kiedy bateria jest bliska rozładowania.

#### Ustawianie prędkości wentylatora



#### Czujnik 3D i-see (rozdział powietrza)

Domyślnie Bezpośredni Pośredni Po wybraniu opcji Bezpośredni lub Pośredni ustawienie żaluzji ma wartość "Auto"

## 2. Nazwy części

### Uwagi (dotyczy tylko pilota bezprzewodowego):

- Używając pilota bezprzewodowego, należy go kierować w stronę odbiornika na jednostce wewnętrznej.
- Jeśli pilot zostanie użyty w ciągu około 2 minut po podłączeniu zasilania do jednostki wewnętrznej, jednostka wewnętrzna może wygenerować podwójny sygnał dźwiękowy, ponieważ przeprowadza wstępną automatyczną kontrolę.
- Jednostka wewnętrzna generuje sygnały dźwiękowe, aby potwierdzić odbiór sygnału wysłanego z pilota. Sygnały mogą być odbierane w maksymalnej odległości około 7 metrów w linii prostej od jednostki wewnętrznej w obszarze 45° na lewo i na prawo od urządzenia. Jednak oświetlenie, takie jak lampy jarzeniowe i silne światło, mogą wpływać na zdolność jednostki wewnętrznej do odbierania sygnałów.
- Jeśli pulsuje kontrolka pracy obok odbiornika na jednostce wewnętrznej, urządzenie wymaga sprawdzenia. W sprawie serwisowania należy skontaktować się ze sprzedawcą.
- Z pilotem należy obchodzić się ostrożnie! Pilot należy chronić przed upadkiem i silnymi wstrząsami. Należy go także chronić przed zamoczeniem i nie zostawiać w miejscach o wysokiej wilgotności.
- Aby zapobiec zaginięciu pilota, należy zainstalować na ścianie dostarczony z nim uchwyt i po użyciu zawsze umieszczać pilot w uchwycie.
- Jeśli jednostka wewnętrzna wygeneruje 4 sygnały dźwiękowe w czasie używania pilota bezprzewodowego, należy zmienić ustawienie trybu automatycznego na tryb AUTO (pojedyncza nastawa) lub tryb AUTO (podwójna nastawa). Szczegółowe informacje zawiera dostarczona Uwaga (kartka A5) lub instrukcja montażu.

### ■ Jednostka zewnętrzna

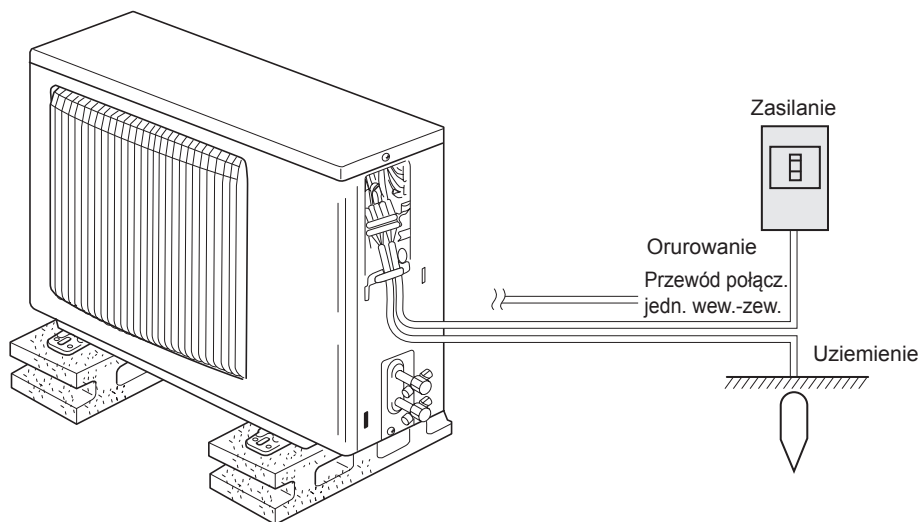

### Wkładanie/wymiana baterii

1. Zdjąć górną pokrywę, włożyć dwie baterie LR6 AA, po czym założyć górną pokrywę.

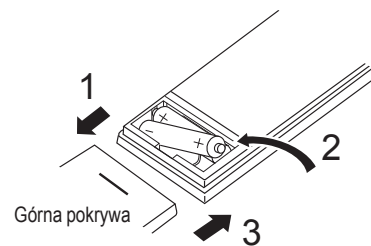

Dwie baterie LR6 AA  
Najpierw wkładać ujemny (-) koniec każdej baterii. Włożyć baterie prawidłową stroną (+, -)!

2. Nacisnąć przycisk Reset.

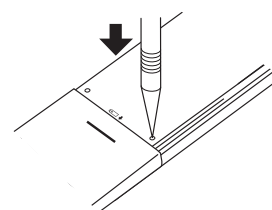

Nacisnąć przycisk Reset, używając cienko zakończzonego przedmiotu.

## 3. Praca

- Opis obsługi można znaleźć w instrukcji obsługi dostarczonej z każdym pilotem.

### 3.1. Włączanie/wyłączanie

[WŁ.]



Nacisnąć przycisk [Wł./Wył.]. Kontrolka Wł./Wył. będzie świecić na zielono i urządzenie rozpocznie pracę.

[WYŁ.]

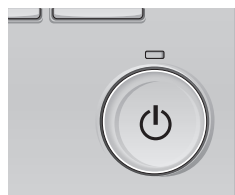

Ponownie nacisnąć przycisk [Wł./Wył.]. Kontrolka Wł./Wył. będzie zgasnie i urządzenie zakończy pracę.

### Uwaga:

Nawet jeśli przycisk Wł./Wył. zostanie naciśnięty bezpośrednio po zakończeniu wykonywanej operacji, klimatyzator nie uruchomi się przez około 3 minuty.

Ma to zapobiec uszkodzeniu wewnętrznych podzespołów.

### 3. Praca

#### ■ Pamięć stanu pracy

	Ustawienie pilota
Tryb pracy	Tryb pracy przed wyłączeniem zasilania
Temperatura zadana	Temperatura zadana przed wyłączeniem zasilania
Prędkość wentylatora	Prędkość wentylatora przed wyłączeniem zasilania

#### ■ Możliwy do ustawienia zakres temperatury zadanej

Tryb pracy	Zakres temperatury zadanej
Chłodzenie/Osuszanie	19–30°C
Ogrzewanie	17–28°C
Auto	19–28°C
Wentylator/Wentylacja	Nie można ustawić

### 3.2. Wybór trybu

Nacisnąć przycisk [F1], aby przejść przez tryby pracy w kolejności "Cool" (Chłodzenie), "Dry" (Osuszanie), "Fan" (Wentylator), "Auto" i "Heat" (Ogrzewanie). Wybrać żądany tryb pracy.

Cool    Dry    Fan  
 Auto    Heat

- Tryby pracy, które są niedostępne w podłączonych modelach jednostek wewnętrznych, nie będą widoczne na ekranie.

**Co oznacza pulsowanie ikony trybu?**  
Ikona trybu pulsuje, kiedy inne jednostki wewnętrzne w tym samym układzie czynnika chłodniczego (połączone z tą samą jednostką zewnętrzną) pracują już w innym trybie. W takim przypadku pozostałe urządzenia w tej samej grupie mogą działać jedynie w tym samym trybie.

### Informacja dotycząca klimatyzatora systemu Multi (jednostka zewnętrzna: seria MXZ)

► Klimatyzator systemu Multi (jednostka zewnętrzna: seria MXZ) umożliwia połączenie dwóch lub większej liczby jednostek wewnętrznych z jedną jednostką zewnętrzną. Odpowiednio do wydajności 2 lub więcej urządzeń może pracować jednocześnie.

- W przypadku jednoczesnej pracy 2 lub większej liczby jednostek wewnętrznych z 1 jednostką zewnętrzną – jednej w trybie chłodzenia, a drugiej w trybie ogrzewania – zostanie wybrany tryb pracy jednostki wewnętrznej, która włączy się wcześniej. Pozostałe jednostki wewnętrzne, które włączą się później, nie mogą pracować, sygnalizując stan pracy pulsowaniem.

W takim przypadku należy ustawić wszystkie jednostki wewnętrzne w tym samym trybie pracy.

- Może się zdarzyć, że jednostka wewnętrzna, która działa w trybie "Auto", nie może zmienić trybu pracy na "Cool"/"Heat" (Chłodzenie/Ogrzewanie) i pozostaje w trybie gotowości.
- Kiedy jednostka wewnętrzna włączy się podczas odszraniania jednostki zewnętrznej, potrzeba kilku minut (maks. 15 minut), aby urządzenie zaczęło wydychać ciepłe powietrze.
- W trybie ogrzewania, choć jednostka wewnętrzna nie działa, może się nagrzewać lub może być słyszalny dźwięk przepływu czynnika chłodniczego – to nie jest usterka. Przyczyną takiego stanu jest ciągły przepływ czynnika chłodniczego.

#### Praca automatyczna

- Odpowiednio do temperatury zadanej chłodzenie zostaje włączone, jeśli temperatura pomieszczenia jest zbyt wysoka, a ogrzewanie zostaje włączone, jeśli temperatura pomieszczenia jest zbyt niska.

- Podczas pracy automatycznej, jeśli temperatura pomieszczenia zmieni się i przez 15 minut będzie o co najmniej 2°C wyższa od temperatury zadanej, klimatyzator przełączy się w tryb chłodzenia. Analogicznie, jeśli temperatura pomieszczenia zmieni się i przez 15 minut będzie o co najmniej 2°C niższa od temperatury zadanej, klimatyzator przełączy się w tryb ogrzewania.

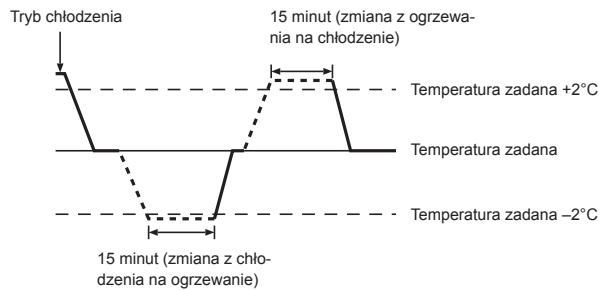

### 3.3. Ustawienie temperatury

<Cool, Dry, Heat i Auto>

Przykładowy ekran (stopnie Celsjusza co 0,5)

F1 F2 F3 F4

Nacisnąć przycisk [F2], aby zmniejszyć temperaturę zadaną lub nacisnąć przycisk [F3], aby ją zwiększyć.

- Tabela na stronie 216 zawiera możliwy do ustawienia zakres temperatury dla różnych trybów pracy.
- Zakresu temperatury zadanej nie można ustawić w trybie Wentylator/Wentylacja.
- Temperatura zadana będzie wyświetlana w stopniach Celsjusza co 0,5 lub 1 stopień, albo w stopniach Fahrenheita, w zależności od modelu jednostki wewnętrznej i ustawienia trybu wyświetlania na pilocie.



### 3. Praca

#### 3.4. Ustawianie prędkości wentylatora

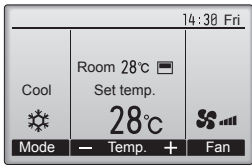

Nacisnąć przycisk [F4], aby przejść przez prędkości wentylatora w następującej kolejności.

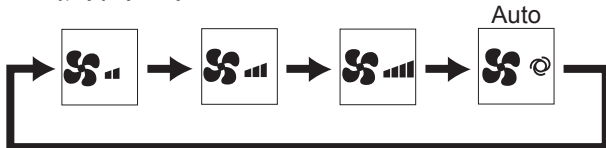

- Dostępne prędkości wentylatora zależą od modeli podłączonych jednostek wewnętrznych.

#### Uwagi:

- Liczba dostępnych prędkości wentylatora zależy od typu podłączonego urządzenia.
- W następujących przypadkach rzeczywista prędkość wentylatora generowana przez urządzenie będzie się różnić od prędkości wyświetlanej na ekranie pilota.
  1. Kiedy ekran jest w stanie "STAND BY" (TRYB GOTOWOŚCI) lub "DEFROST" (ODSZRANIANIE).
  2. Kiedy temperatura wymiennika ciepła jest niska w trybie ogrzewania. (np. bezpośrednio po uruchomieniu ogrzewania)
  3. W trybie HEAT (OGRZEWANIE), kiedy temperatura pomieszczenia jest wyższa od ustawienia temperatury.
  4. Kiedy urządzenie jest w trybie DRY (OSUSZANIE).

#### 3.5. Ustawienie kierunku nawiewu

##### 3.5.1 Poruszanie się po menu głównym

##### <Wyświetlanie menu głównego>

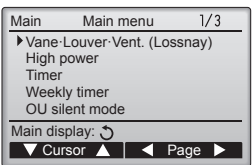

Nacisnąć przycisk [MENU].  
Zostanie wyświetlone menu główne.

##### <Wybór pozycji>

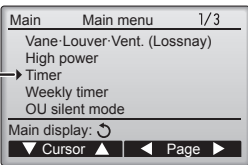

Nacisnąć [F1], aby przesunąć kursor w dół.  
Nacisnąć [F2], aby przesunąć kursor w górę.

##### <Poruszanie się po stronach>

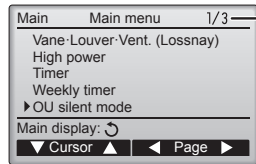

strona  
Nacisnąć [F3], aby przejść do poprzedniej strony.  
Nacisnąć [F4], aby przejść do następnego ekranu.

##### <Zapisywanie ustawień>



Zaznaczyć żądaną pozycję i nacisnąć przycisk [WYBIERZ].

Pojawi się ekran ustawiania wybranej pozycji.

##### <Opuszczanie ekranu menu głównego>

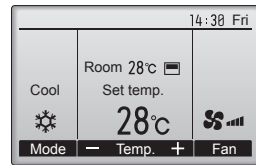

Nacisnąć przycisk [POWRÓT], aby opuścić menu główne i powrócić do ekranu głównego.

Jeśli w ciągu 10 minut nie zostanie naciśnięty żaden przycisk, automatycznie zostanie wyświetlony ekran główny. Wszystkie niezapisane ustawienia zostaną utracone.

##### <Wyświetlanie nieobsługiwanych funkcji>

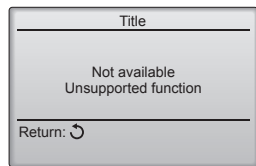

Komunikat po lewej pojawia się, jeśli użytkownik wybierze funkcję nieobsługiwaną przez dany model jednostki wewnętrznej.

### 3. Praca

#### 3.5.2 Żaluzja-Went.

##### <Wyświetlanie menu>

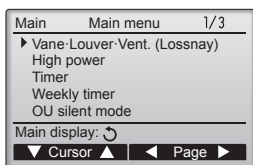

##### <Ustawienie żaluzji>

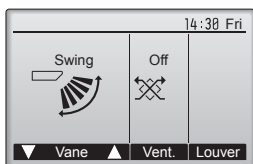

Wybrać "Vane-Louver-Vent. (Lossnay)" z menu głównego (patrz strona 217) i nacisnąć przycisk [WYBIERZ].

Nacisnąć przycisk [F1] lub [F2], aby przejść przez opcje ustawień żaluzji: "Step 1" (Stopień 1), "Step 2" (Stopień 2), "Step 3" (Stopień 3), "Step 4" (Stopień 4), "Step 5" (Stopień 5), "Swing" (Ruch wahadłowy) i "Auto".  
Wybrać żądane ustawienie.

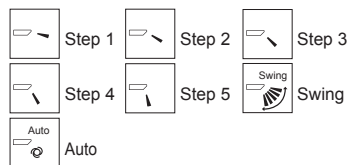

Wybrać ustawienie "Swing" (Ruch wahadłowy), aby żaluzje poruszały się automatycznie w górę i w dół. Przy ustawieniu od "Step 1" (Stopień 1) do "Step 5" (Stopień 5), żaluzja będzie ustawiona pod wybranym kątem.

##### <Powrót do menu głównego>

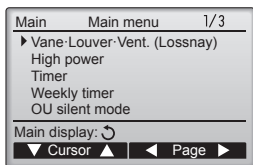

Nacisnąć przycisk [POWRÓT], aby powrócić do menu głównego.

##### Uwagi:

- Podczas ruchu wahadłowego wskazanie kierunku na ekranie nie zmienia się odpowiednio do ustawienia żaluzji kierunkowych w urządzeniu.
- Dostępne kierunki zależą od typu podłączonego urządzenia.
- W następujących przypadkach rzeczywisty kierunek powietrza będzie się różnić od kierunku wskazywanego na ekranie pilota.
  1. Kiedy ekran jest w stanie "STAND BY" (TRYB GOTOWOŚCI) lub "DEFROST" (ODSZRANIANIE).
  2. Bezpośrednio po włączeniu trybu ogrzewania (kiedy system czeka na zastosowanie zmiany trybu).
  3. W trybie ogrzewania, kiedy temperatura pomieszczenia jest wyższa od ustawienia temperatury.

##### < Ustawianie stałego kierunku nawiewu góra/dół >

##### Uwagi:

- W zależności od podłączanej jednostki zewnętrznej ustawienie tej funkcji może być niemożliwe.

- W przypadku serii SLZ-M-FA tylko określony wylot można ustawić w danym kierunku, wykonując poniższe czynności. Po ustawieniu tylko ustawiony wylot pozostanie niezmienny przy każdym włączeniu klimatyzatora. (Pozostałe wyloty będą reagować na ustawianie kierunku nawiewu GÓRA/DÓŁ za pomocą pilota).

##### ■ Wyjaśnienie terminów

- "Nr adresu czynnika chłodniczego" i "Nr urządzenia" to numery przydzielane każdemu klimatyzatorowi.
- "Nr wylotu" to numer przydzielany każdemu wylotowi klimatyzatora. (Patrz poniższa ilustracja).
- "Kierunek nawiewu góra/dół" to ustawiany kierunek (kąąt).

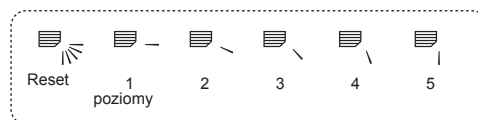

Nawiew poziomy



##### Ustawienie pilota

Kierunek nawiewu tego wylotu jest sterowany przez ustawienie kierunku nawiewu w pilocie.

##### Stały

Kierunek nawiewu tego wylotu jest konkretnie ustawiony.

\* Kiedy bezpośredni nawiew powoduje uczucie chłodu, można ustawić poziomy kierunek nawiewu, aby uniknąć bezpośredniego nawiewu.

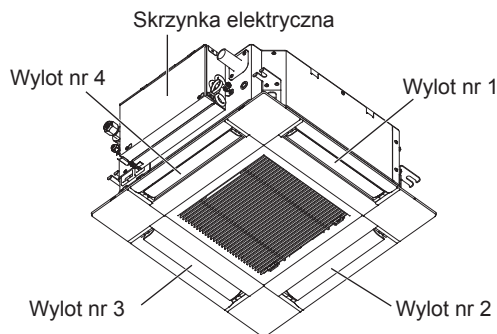

##### Uwaga:

Nr wylotu został oznaczony za pomocą liczby rowków na obu końcach każdego wylotu powietrza. Kierunek powietrza ustawia się, obserwując informacje wyświetlane na ekranie pilota.

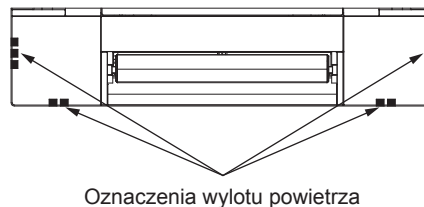

### 3. Praca

#### ■ Ręczne ustawienie kąta żaluzji (pilot przewodowy)

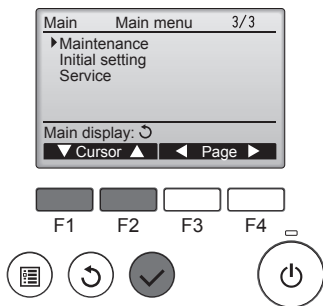

① Wybrać "Maintenance" (Konservacja) z menu głównego (patrz strona 217) i nacisnąć przycisk [WYBIERZ].

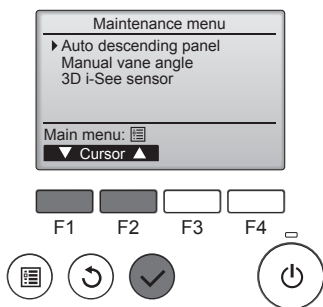

② Wybrać "Manual vane angle" (Ręczne ustawienie kąta żaluzji) przyciskiem [F1] lub [F2] i nacisnąć przycisk [WYBIERZ].

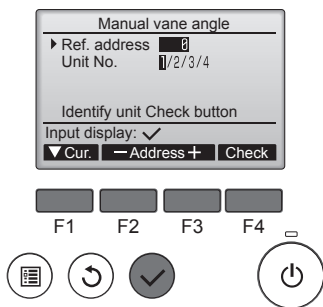

③ Przesunąć kursor na "Ref. address" lub "Unit No." przyciskiem [F1], aby wybrać opcję. Wybrać adres czynnika chłodniczego i numer urządzenia dla urządzeń, których żaluzje mają zostać ustawione nieruchomo, używając przycisku [F2] lub [F3], po czym nacisnąć przycisk [WYBIERZ].

- Ref. address: Adres czynnika chłodniczego
- Unit No. (Nr urządzenia): 1, 2, 3, 4 Nacisnąć przycisk [F4], aby potwierdzić urządzenie. Tylko żaluzja docelowej jednostki wewnętrznej jest skierowana w dół.

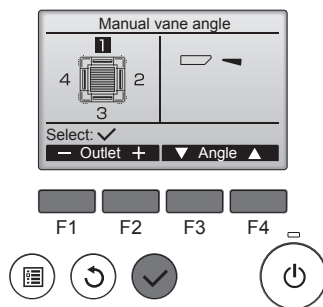

④ Pojawi się bieżące ustawienie żaluzji.

Wybrać żądane wyloty od 1 do 4 za pomocą przycisku [F1] lub [F2].

- Outlet (Wylot): "1", "2", "3", "4" i "1, 2, 3, 4, (wszystkie wyloty)"

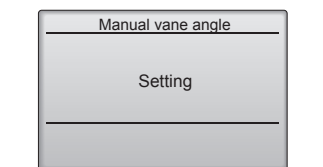

Nacisnąć przycisk [F3] lub [F4], aby przejść przez opcje w kolejności "No setting (reset)" (Brak ustawienia (reset)), "Step 1" (Stopień 1), "Step 2" (Stopień 2), "Step 3" (Stopień 3), "Step 4" (Stopień 4), "Step 5" (Stopień 5) i "Draft reduction\*" (Ograniczenie przeciągu\*). Wybrać żądane ustawienie.

\* Ograniczenie przeciągu  
Przy tym ustawieniu kierunek nawiewu jest bardziej poziomy niż kierunek nawiewu dla ustawienia "Step 1" (Stopień 1), aby ograniczyć uczucie przeciągu. Ograniczenie przeciągu można ustawić tylko dla 1 żaluzji.

**Uwaga:**  
Nie należy ustawiać ograniczenia przeciągu w miejscach o wysokiej wilgotności. W przeciwnym razie może wystąpić kondensacja pary wodnej i kapanie.

#### ■ Ustawienie żaluzji

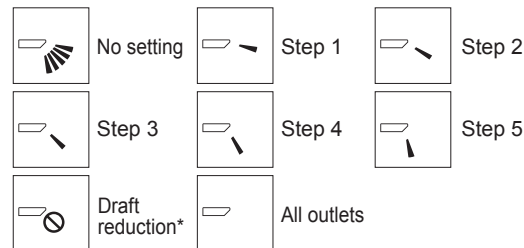

Nacisnąć przycisk [WYBIERZ], aby zapisać ustawienia. Pojawi się ekran z potwierdzeniem przesłania informacji o ustawieniach. Zmiany ustawień zostaną wprowadzone w wybranym wylocie. Po zakończeniu przesyłania ekran automatycznie powróci do powyższego (stopień 5).  
Dokonaj ustawień dla pozostałych wylotów, wykonując te same czynności.

**Jeśli zostaną wybrane wszystkie wyloty, przy następnym uruchomieniu urządzenia zostanie wyświetlona ikona .**

Poruszanie się po ekranach

- Powrót do głównego menu ..... przycisk [MENU]
- Powrót do poprzedniego ekranu ..... przycisk [POWRÓT]

#### ■ Ręczne ustawienie kąta żaluzji (pilot bezprzewodowy)

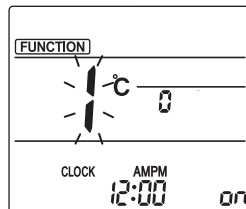

Fig. 1

① Wybór trybu ręcznego ustawiania żaluzji  
Nacisnąć przycisk [MENU].  
(Rozpocząć tę operację przy wyłączonym ekranie pilota). Zostanie podświetlona pozycja "FUNCTION" (FUNKCJA) i zacznie pulsować wartość "1". (Fig. 1)  
Nacisnąć przycisk , aby wybrać wartość "2", po czym nacisnąć przycisk [SET].

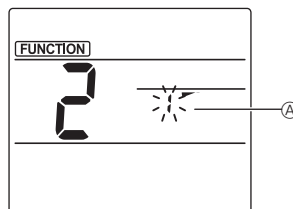

Fig. 2

② Wybór numeru żaluzji (Fig. 2)  
Nacisnąć przyciski , aby wybrać numer żaluzji (A), po czym nacisnąć przycisk [SET].

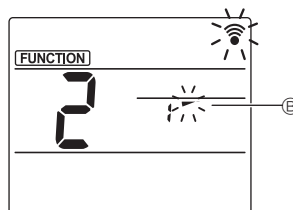

Fig. 3

③ Ustawianie kąta żaluzji (Fig. 3)  
Nacisnąć przycisk , aby wybrać kąt żaluzji (B). Skierować pilot bezprzewodowy w stronę odbiornika na jednostce wewnętrznej, po czym nacisnąć przycisk [SET].

Ekran				
Ustawienie	Stopień 1	Stopień 2	Stopień 3	Stopień 4
Ekran			Brak symbolu	
Ustawienie	Stopień 5	Brak ustawienia	Ograniczenie przeciągu*	

\* Ograniczenie przeciągu można ustawić tylko dla 1 żaluzji. Ustawienie jest aktywne tylko dla ostatniej ustawionej żaluzji.

### 3. Praca

#### ■ Procedura potwierdzania

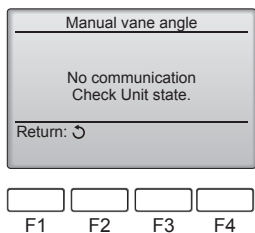
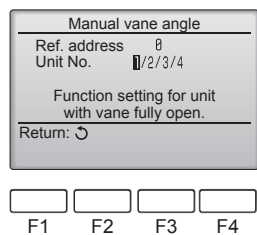
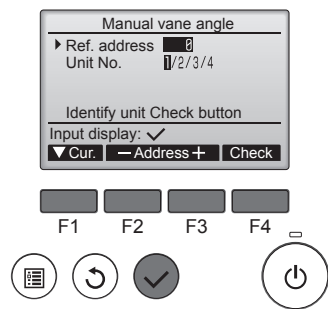

- ① Najpierw potwierdzić, ustawiając "Ref. address" na 0 i "Unit No." na 1.
  - Przesunąć kursor na "Ref. address" lub "Unit No." przyciskiem [F1], aby wybrać opcję.
  - Wybrać adres czynnika chłodniczego i numer urządzenia dla urządzeń, których żaluzje mają zostać ustawione nieruchomo, używając przycisku [F2] lub [F3], po czym nacisnąć przycisk [WYBIERZ].
  - Ref. address: Adres czynnika chłodniczego
  - Unit No. (Nr urządzenia): 1, 2, 3, 4 Nacisnąć przycisk [F4], aby potwierdzić urządzenie.

- ② Zmieniać kolejno "Unit No." i sprawdzić każde urządzenie.
  - Nacisnąć przycisk [F1], aby wybrać "Unit No.".
  - Nacisnąć przycisk [F2] lub [F3], aby zmienić "Unit No." na urządzenie, które należy sprawdzić, po czym nacisnąć przycisk [F4].
  - Po naciśnięciu przycisku [F4] zaczekać około 15 sekund, po czym sprawdzić bieżący stan klimatyzatora.
    - Żaluzja jest skierowana w dół.
    - Dany klimatyzator jest wyświetlany na pilocie.
    - Wszystkie wyloty są zamknięte.
    - Nacisnąć przycisk [POWRÓT] i kontynuować obsługę od początku.
    - Zostaną wyświetlone komunikaty widoczne po lewej. → Pod danym adresem czynnika chłodniczego nie ma docelowej jednostki.
  - Nacisnąć przycisk [POWRÓT], aby powrócić do ekranu początkowego.

- ③ Zmienić "Ref. address" na następny numer.
  - Patrz krok ①, aby zmienić "Ref. address", po czym potwierdzić.

### 3.6. Ustawienie czujnika 3D i-See

#### 3.6.1 Ustawienie czujnika 3D i-See

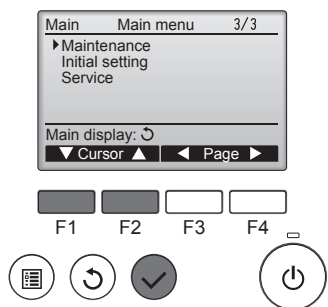

- ① Wybrać "Maintenance" (Konservacja) z menu głównego (patrz strona 217) i nacisnąć przycisk [WYBIERZ].
- ② Wybrać "3D i-See sensor" (Czujnik 3D i-See) przyciskiem [F1] lub [F2] i nacisnąć przycisk [WYBIERZ].

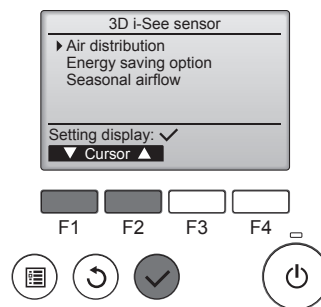

#### 3.6.2 Rozdział powietrza

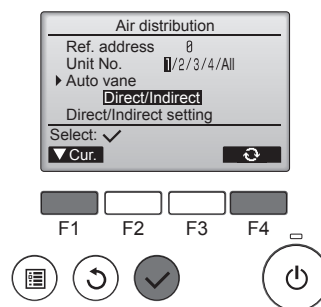
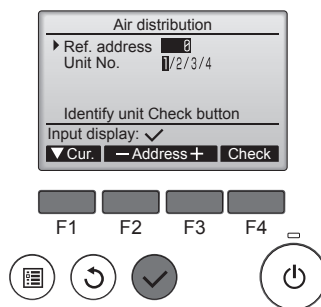

- ③ Wybrać żądane menu przyciskiem [F1] lub [F2] i nacisnąć przycisk [WYBIERZ].
  - Rozdział powietrza  
Wybrać metodę sterowania kierunkiem nawiewu, kiedy kierunek nawiewu został ustawiony na "Auto".
  - Opcja oszczędzania energii  
Obsługuje tryb oszczędzania energii w zależności od tego, czy czujnik 3D i-See wykryje osoby w pomieszczeniu.
  - Nawiew sezonowy  
Kiedy termostat wyłączy się, wentylator i żaluzje działają zgodnie z ustawieniami sterowania.

- ① Przesunąć kursor na "Ref. address" lub "Unit No." przyciskiem [F1], aby wybrać opcję. Wybrać adres czynnika chłodniczego i numer urządzenia dla urządzeń, których żaluzje mają zostać ustawione nieruchomo, używając przycisku [F2] lub [F3], po czym nacisnąć przycisk [WYBIERZ].
  - Ref. address: Adres czynnika chłodniczego
  - Unit No. (Nr urządzenia): 1, 2, 3, 4 Nacisnąć przycisk [F4], aby potwierdzić urządzenie. Tylko żaluzja docelowej jednostki wewnętrznej jest skierowana w dół.

- ② Wybrać menu przyciskiem [F4]. Default (Domyślnie) → Area (Obszar) → Direct/Indirect (Bezpośredni/Pośredni) → Default (Domyślnie)...

Default (Domyślnie): Żaluzje poruszają się tak samo, jak podczas normalnej pracy. W trybie chłodzenia wszystkie żaluzje kierują nawiew poziomo. W trybie ogrzewania wszystkie żaluzje kierują nawiew w dół.

Area (Obszar): Żaluzje kierują nawiew w dół w stronę miejsc o wysokiej temperaturze podłogi w trybie chłodzenia i w stronę miejsc o niskiej temperaturze podłogi w trybie ogrzewania. W pozostałych przypadkach żaluzje kierują nawiew poziomo.

Direct/Indirect (Bezpośredni/Pośredni): Żaluzje poruszają się automatycznie odpowiednio do miejsc, w których zostały wykryte osoby. Żaluzje działają zgodnie z poniższą tabelą.

	Ustawienie żaluzji	
	Bezpośredni	Pośredni
Chłodzenie	poziomo → wahadłowo	ustaw poziomo
Ogrzewanie	ustaw w dół	w dół → poziomo

### 3. Praca

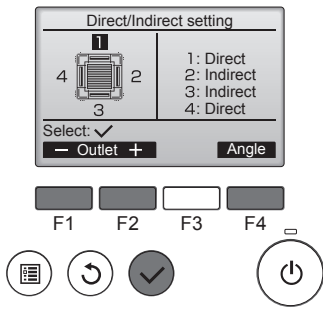

- ③ Po wybraniu opcji Direct/Indirect (Bezpośredni/Pośredni) ustawić każdy wylot powietrza. Wybrać wylot powietrza przyciskiem [F1] lub [F2] i zmienić ustawienie przyciskiem [F4]. Po zmianie ustawień wszystkich wylotów powietrza nacisnąć przycisk [WYBIERZ], aby zapisać ustawienia.
- \* Aby aktywować tę funkcję, należy ustawić kierunek nawiewu na "Auto".

#### ■ Przycisk i-See (pilot bezprzewodowy)

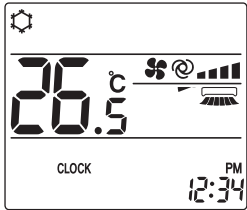

- ① Każde naciśnięcie [i-See] podczas pracy zmienia ustawienie w następującej kolejności: Wyl. → Bezpośredni → Pośredni.

Ekran			
Ustawienie	Wyl.	Bezpośredni	Pośredni

Po zmianie ustawienia z Wyl. na Bezpośredni lub Pośredni ustawienie żaluzji zmienia się na "Auto". To ustawienie obejmuje zbiorczo wszystkie żaluzje.

#### 3.6.3 Opcja oszczędzania energii

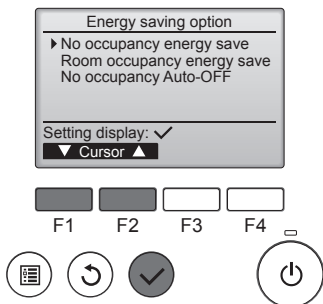

- ① Wybrać żądane menu przyciskiem [F1] lub [F2].

No occupancy energy save (Oszczędzanie energii przy nieobecności)

Jeśli przez co najmniej 60 minut w pomieszczeniu nie będzie żadnych osób, uruchomi się tryb oszczędzania energii na poziomie 2°C.

Room occupancy energy save (Oszczędzanie energii w pomieszczeniu)

Jeśli stopień zajętości pomieszczenia spadnie do około 30% maksymalnego stopnia zajętości, uruchomi się tryb oszczędzania energii na poziomie 1°C.

No occupancy Auto-OFF (Automatyczne wyłączenie przy nieobecności)

Jeśli przez ustawioną ilość czasu (60–180 minut) w pomieszczeniu nie pojawią się żadne osoby, praca urządzenia zostanie automatycznie przerwana.

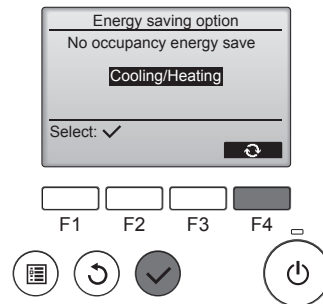

- ② Po wybraniu trybu "No occupancy energy save" lub "Room occupancy energy save"

Wybierz ustawienie przyciskiem [F4].

OFF (Wyl.) → Cooling only (Tylko chłodzenie) → Heating only (Tylko ogrzewanie) → Cooling/Heating (Chłodzenie/Ogrzewanie) → OFF (Wyl.)...

Po zmianie ustawienia nacisnąć przycisk [WYBIERZ], aby je zapisać.

OFF (Wyl.): Funkcja jest wyłączona.

Cooling only (Tylko chłodzenie): Funkcja jest aktywna tylko w trybie chłodzenia.

Heating only (Tylko ogrzewanie): Funkcja jest aktywna tylko w trybie ogrzewania.

Cooling/Heating (Chłodzenie/Ogrzewanie): Funkcja jest aktywna zarówno w trybie chłodzenia, jak i w trybie ogrzewania.

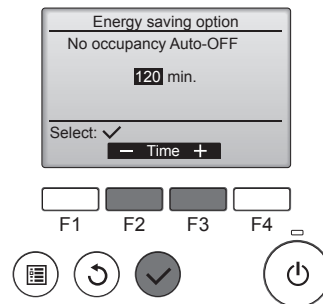
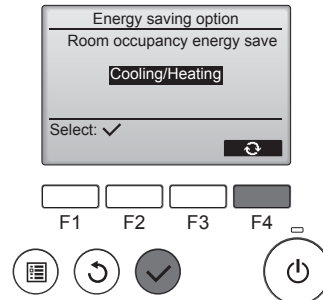

- ③ Po wybraniu trybu "No occupancy Auto-OFF" Ustaw czas przyciskiem [F3] lub [F4].

---: Ustawienie jest wyłączone (praca nie zostanie automatycznie przerwana). 60–180: Czas można ustawić w odstępach co 10 minut.

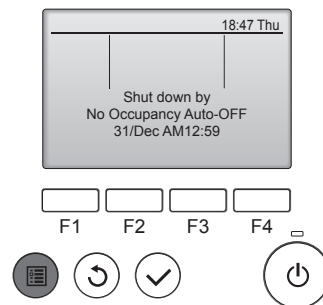

- ④ Komunikat po lewej pojawia się, jeśli praca została automatycznie przerwana przez ustawienie "No occupancy Auto-OFF".

## 3. Praca

### 3.6.4 Funkcja nawiewu sezonowego



- ① Wybierz ustawienie przyciskiem [F4].  
OFF (Wył.) → Cooling only (Tylko chłodzenie) → Heating only (Tylko ogrzewanie) → Cooling/Heating (Chłodzenie/Ogrzewanie) → OFF (Wył.)...

Po zmianie ustawienia nacisnąć przycisk [WYBIERZ], aby je zapisać.

OFF (Wył.): Funkcja jest wyłączona.  
Cooling only (Tylko chłodzenie): Kiedy termostat wyłącza się w trybie chłodzenia, żaluzje poruszają się w górę i w dół.

Heating only (Tylko ogrzewanie): Kiedy termostat wyłącza się w trybie ogrzewania, żaluzje kierują nawiew poziomo, zapewniając cyrkulację powietrza.

Cooling/Heating (Chłodzenie/Ogrzewanie): Funkcja jest aktywna zarówno w trybie chłodzenia, jak i w trybie ogrzewania.

- \* Aby aktywować tę funkcję, należy ustawić kierunek nawiewu na "Auto".

#### Uwagi:

W następujących miejscach osoby nie będą wykrywane.

- Przy ścianie, na której jest zamontowany klimatyzator
- Bezpośrednio pod klimatyzatorem
- W miejscach, gdzie między osobą i klimatyzatorem znajdują się jakieś przeszkody, na przykład meble

W następujących sytuacjach osoby mogą nie być wykrywane.

- Temperatura pomieszczenia jest wysoka.
  - Osoba nosi grubą odzież i jej skóra nie jest odsłonięta.
  - Występuje element grzejny, którego temperatura ulega znacznym zmianom.
  - Niektóre źródła ciepła, na przykład małe dzieci czy zwierzęta, mogą nie być wykrywane.
  - Źródło ciepła nie porusza się przez dłuższy czas.
- Czujnik 3D i-See włącza się mniej więcej co 3 minuty, aby zmierzyć temperaturę podłogi i wykryć osoby w pomieszczeniu.
- Ruchowi czujnika 3D i-See towarzyszy charakterystyczny przerywany dźwięk.
  - Sterując wieloma układami czynnika chłodniczego za pomocą pilota zdalnego sterowania MA, nie można skorzystać z opcji Automatyczne wyłączenie przy nieobecności.

## 4. Programator

■ Funkcje programatora różnią się w zależności od pilota.

■ Szczegółowe informacje na temat obsługi pilota zawiera odpowiednia instrukcja obsługi dostarczona z danym pilotem.

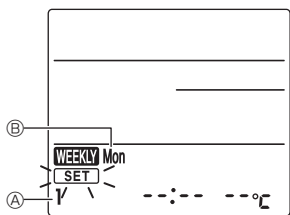

Fig. 1



Fig. 2



Fig. 3



Fig. 4

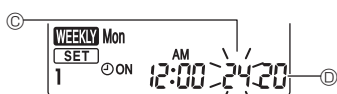

Fig. 5

#### Harmonogram tygodniowy (pilot bezprzewodowy)

- W harmonogramie tygodniowym można ustawić cztery schematy pracy dla każdego dnia tygodnia. Ustawienia obejmują czas włączenia i wyłączenia oraz temperaturę zadaną.

#### <Tryb edycji>

1. Przechodzenie do trybu edycji

- ① Nacisnąć przycisk [EDIT], kiedy urządzenie pracuje lub jest zatrzymane.  
Pulsuje [SET]. (Fig. 1)

2. Wybór schematu ustawień

- ① Nacisnąć przycisk [1~4], aby wybrać numer schematu ustawień.  
Każde naciśnięcie przycisku [1~4] zmienia numer schematu ④ w następującej kolejności: 1 → 2 → 3 → 4.

3. Wybór dnia tygodnia

- ① Nacisnąć przycisk [DAY], aby wybrać dzień tygodnia do ustawienia.  
Każde naciśnięcie przycisku [DAY] zmienia dzień tygodnia ⑤ w następującej kolejności: Mon → Tue → Wed → Thu → Fri → Sat → Sun → Wszystkie dni.

4. Wybór ustawień pracy

- ① Nacisnąć przycisk [ON/OFF], aby wybrać ustawienie włączenia lub wyłączenia. (Fig. 2)

Pojawi się ⑥ON (⑥OFF).

Każde naciśnięcie przycisku [ON/OFF] zmienia ustawienie w następującej kolejności: ⑥ON → ⑥OFF.

- ② Nacisnąć przycisk [TIME], aby wybrać czas pracy. (Fig. 3)

Czas pracy pulsuje.

Ustawić czas pracy za pomocą przycisków [↑/↓].

- Czas pracy można ustawić w odstępach co 10 minut.

- ③ Nacisnąć przycisk [TEMP], aby wybrać temperaturę zadaną. (Fig. 4)

Temperatura zadana pulsuje.

Ustawić temperaturę za pomocą przycisków [↑/↓].

- Ustawiając wyłączenie, nie można ustawić temperatury.

W trybie AUTO (podwójna nastawa) nacisnąć przycisk [TEMP], aby przełączać między górną granicą ⑦ i dolną granicą ⑧. (Fig. 5)

- ④ Naciśnięcie przycisku [DELETE] spowoduje usunięcie ustawień numeru schematu dla wyświetlanego dnia tygodnia.

- ⑤ Powtórzyć kroki 2-4, aby wybrać ustawienia dla każdego dnia tygodnia.

#### <Przesyłanie ustawień>

Skierować nadajnik pilota bezprzewodowego w stronę odbiornika na jednostce wewnętrznej, po czym użyć pilota. Sprawdzić, czy jednostka wewnętrzna wygeneruje 7 sygnałów dźwiękowych.

Nacisnąć przycisk [SET].

#### <Włączanie harmonogramu tygodniowego>

Nacisnąć przycisk [ON/OFF WEEKLY].

Harmonogram tygodniowy działa, kiedy jest wyświetlana informacja [WEEKLY].

- Harmonogram tygodniowy nie działa, kiedy jest włączony programator Wł./Wył.

Harmonogram tygodniowy działa po wykonaniu wszystkich ustawień programatora Wł./Wył.

## 5. Konserwacja i czyszczenie

### ■ Informacje dot. filtrów

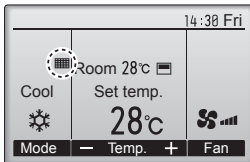

Kiedy nadejdzie czas czyszczenia filtrów, na ekranie głównym w trybie pełnym pojawi się ikona .

Kiedy pojawi się ta ikona, należy umyć, wyczyścić lub wymienić filtry. Szczegółowe informacje zawiera instrukcja obsługi jednostki wewnętrznej.

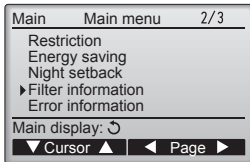

Wybrać "Filter information" (Informacje dot. filtrów) z menu głównego (patrz strona 217) i nacisnąć przycisk [WYBIERZ].

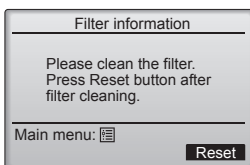
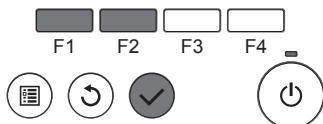

Nacisnąć przycisk [F4], aby zresetować symbol filtra. Sposób czyszczenia filtra można znaleźć w instrukcji obsługi jednostki wewnętrznej.

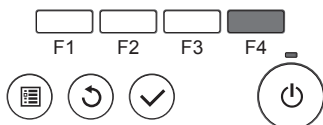

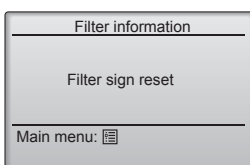
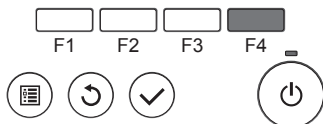

Wybrać "OK", naciskając przycisk [F4].

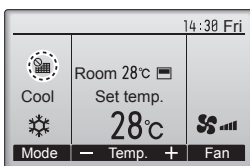

Zostanie wyświetlony ekran potwierdzenia.

Poruszanie się po ekranach  
 • Powrót do głównego menu .....przycisk [MENU]  
 • Powrót do poprzedniego ekranu .....przycisk [POWRÓT]



Kiedy na ekranie głównym w trybie pełnym jest wyświetlana ikona , system jest sterowany centralnie i nie można zresetować ikony filtra.

W przypadku podłączenia dwóch lub większej liczby jednostek wewnętrznych, czasy czyszczenia filtrów dla poszczególnych urządzeń mogą się różnić, w zależności od typu filtra.

Ikona  pojawi się, kiedy filtr w urządzeniu głównym wymaga czyszczenia.

Zresetowanie ikony filtra zresetuje łączny czas pracy wszystkich urządzeń.

Ikona  pojawia się po określonym czasie pracy przy założeniu, że jednostki wewnętrzne zostały zainstalowane w miejscu o standardowej jakości powietrza. W zależności od jakości powietrza, filtr może wymagać częstszego czyszczenia.

Łączny czas, po którym filtr wymaga czyszczenia, zależy od modelu.

- W pilocie bezprzewodowym to wskazanie jest niedostępne.

#### ⚠ Przewaga:

- Zlecić czyszczenie filtra osobom autoryzowanym.

#### ► Czyszczenie filtrów

- Wyczyścić filtry odkurzaczem. Przy braku odkurzacza uderzać filtrymi o twardy przedmiot, aby wytrząść kurz i zabrudzenia.
- Jeśli filtry są wyjątkowo brudne, umyć je w letniej wodzie. Pamiętać, aby dokładnie wypłukać ewentualny detergent i zacheć, aż filtry będą całkowicie suche, zanim umieści się je ponownie w urządzeniu.

#### ⚠ Przewaga:

- Nie należy suszyć filtrów, wystawiając je na bezpośrednie działanie promieni słonecznych lub używając źródła ciepła, na przykład grzejnika elektrycznego: może to spowodować ich odkształcenie.
- Nie myć filtrów w gorącej wodzie (powyżej 50°C), ponieważ może to spowodować ich odkształcenie.
- Należy zadbać, aby filtry powietrza zawsze były zainstalowane. Praca urządzenia bez filtrów powietrza może spowodować nieprawidłowe działanie.

#### ⚠ Przewaga:

- Przed rozpoczęciem czyszczenia należy przerwać pracę i wyłączyć zasilanie.
- Jednostki wewnętrzne są wyposażone w filtry, które usuwają kurz z wciągane powietrza. Filtry te należy czyścić za pomocą metod przedstawionych na poniższych rysunkach.

#### ► Wyjmowanie filtra

#### ⚠ Przewaga:

- Przy wyjmowaniu filtra należy podjąć środki ostrożności, aby zabezpieczyć oczy przed kurzem. Wspinając się na stół w celu wyjęcia filtra należy zachować ostrożność, aby nie spaść.
- Po wyjęciu filtra nie wolno dotykać metalowych części w jednostce wewnętrznej, ponieważ można odnieść obrażenia ciała.

#### ■ SLZ-M-FA

- 1 Przesunąć dźwignię na kratce wlotowej w kierunku wskazywanym przez strzałkę, aby ją otworzyć.
- 2 Otworzyć kratkę wlotową.
- 3 Zwolnić zaczep na środkowej krawędzi kratki wlotowej i pociągnąć filtr do przodu, aby go wyjąć.
  - Ⓐ Dźwignie kratki wlotowej Ⓑ Kratka Ⓒ Kratka wlotowa Ⓓ Filtr

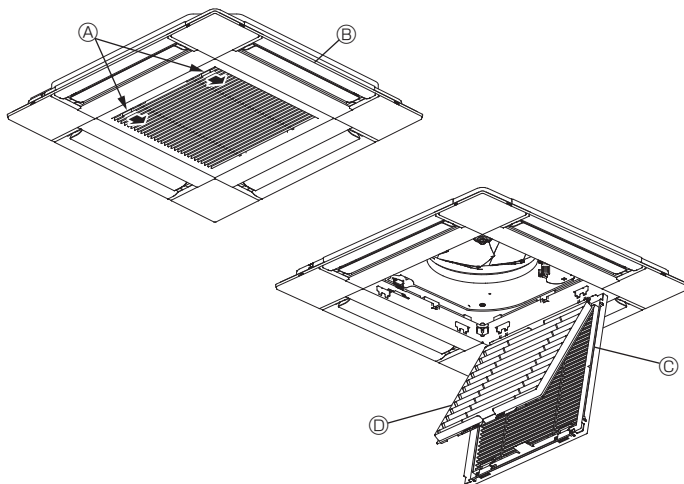

## 6. Obsługa awaryjna w razie awarii pilota

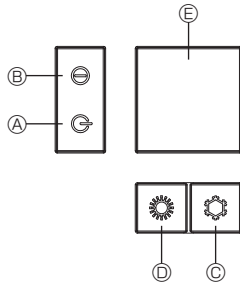
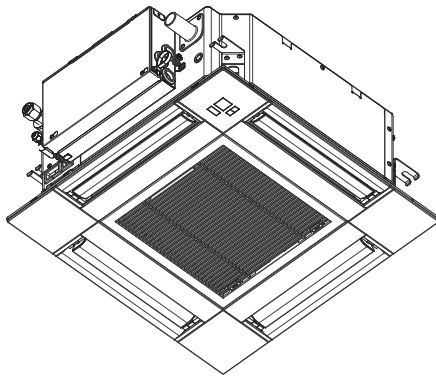

### Kiedy nie można używać pilota

Kiedy baterie pilota rozładują się lub pilot będzie działał nieprawidłowo, można przejść na obsługę awaryjną za pomocą przycisków awaryjnych na kratce.

- Ⓐ Kontrolka DEFROST/STAND BY
- Ⓑ Kontrolka pracy
- Ⓒ Przełącznik chłodzenia w trybie awaryjnym
- Ⓓ Przełącznik ogrzewania w trybie awaryjnym
- Ⓔ Odbiornik

### Rozpoczynanie pracy

- Aby włączyć tryb chłodzenia, należy naciskać przycisk ⚙️ Ⓒ przez co najmniej 2 sekundy.
- Aby włączyć tryb ogrzewania, należy naciskać przycisk ⚙️ Ⓓ przez co najmniej 2 sekundy.
- Włączenie kontrolki pracy Ⓑ oznacza rozpoczęcie pracy.

### Uwagi:

● Szczegółowe informacje na temat trybu awaryjnego zostały przedstawione poniżej. Szczegółowe informacje na temat TRYBU AWARYJNEGO zostały przedstawione poniżej.

Tryb pracy	CHŁODZ.	OGRZEW.
Temperatura zadana	24°C	24°C
Prędkość wentylatora	Wys.	Wys.
Kierunek nawiewu	Poziomy	W dół 4 (5)

### Zatrzymywanie pracy

- Aby przerwać pracę, należy naciskać przycisk ⚙️ Ⓒ lub przycisk ⚙️ Ⓓ przez co najmniej 2 sekundy.

## 7. Rozwiązywanie problemów

Problem z eksploatacją?	Oto rozwiązanie. (Urządzenie działa normalnie).
Klimatyzator nie grzeje, ani nie chłodzi zbyt dobrze.	<ul style="list-style-type: none"> <li>■ Wyczyścić filtr. (Brudny lub zapchany filtr ogranicza przepływ powietrza).</li> <li>■ Sprawdzić ustawienie temperatury i dostosuj temperaturę zadaną.</li> <li>■ Zadbaj, aby wokół jednostki zewnętrznej było dużo wolnego miejsca. Czy wlot lub wylot powietrza jednostki wewnętrznej jest zablokowany?</li> <li>■ Czy zostawiono otwarte okno lub drzwi?</li> </ul>
Po włączeniu ogrzewania jednostka wewnętrzna nie wydmuchuje od razu ciepłego powietrza.	■ Ciepłe powietrze nie będzie wydmuchiwane, dopóki jednostka wewnętrzna odpowiednio się nie nagrzeje.
W trybie ogrzewania klimatyzator przerywa pracę przed osiągnięciem zadanej temperatury pomieszczenia.	■ Przy niskiej temperaturze na zewnątrz i wysokiej wilgotności na jednostce zewnętrznej może powstawać szron. W takim przypadku jednostka zewnętrzna przeprowadza odszranianie. Normalna praca powinna rozpocząć się po około 10 minutach.
W trybie chłodzenia klimatyzator przerywa pracę po osiągnięciu zadanej temperatury pomieszczenia.	■ W przypadku serii SLZ-M·FA, po osiągnięciu zadanej temperatury pomieszczenia w trybie chłodzenia, wentylator działa z najniższą prędkością.
Kierunek nawiewu zmienia się w czasie pracy lub nie można go ustawić.	■ W trybie ogrzewania żaluzje automatycznie kierują nawiew poziomo przy niskiej temperaturze nawiewu lub w trybie odszraniania.
Po zmianie kierunku nawiewu żaluzje zawsze poruszają się w górę i w dół w stosunku do pozycji zadanej, zanim ostatecznie zatrzymają się w danej pozycji.	■ Po zmianie kierunku nawiewu żaluzje ustawiają się w pozycji zadanej po wykryciu pozycji bazowej.
Słychać przepływającą wodę lub co pewien czas słychać syczenie.	■ Te dźwięki można słyszeć, kiedy czynnik chłodniczy przepływa do klimatyzatora lub kiedy zmienia się przepływ czynnika chłodniczego.
Słychać trzaski lub skrzypienie.	■ Te dźwięki można słyszeć, kiedy części ocierają się o siebie w wyniku rozszerzania i kurczenia się z powodu zmian temperatury.
W pomieszczeniu nieprzyjemnie pachnie.	■ Jednostka wewnętrzna wciąga powietrze, które zawiera zapachy ścian, wykładzin dywanowych i mebli, a także zapachy odzieży, po czym wydmuchuje to powietrze do pomieszczenia.
Z jednostki wewnętrznej wydobywa się biała mgiełka lub para.	<ul style="list-style-type: none"> <li>■ Jeśli w pomieszczeniu panuje wysoka temperatura i wilgotność, takie zachowanie może występować podczas rozpoczynania pracy.</li> <li>■ W trybie odszraniania może być wydmuchiwany zimny nawiew, który przypomina mgiełkę.</li> </ul>
Z jednostki zewnętrznej wydobywa się woda lub para.	<ul style="list-style-type: none"> <li>■ W trybie chłodzenia może powstawać i kapać woda z zimnych rur i złączy.</li> <li>■ W trybie ogrzewania może powstawać i kapać woda z wymiennika ciepła.</li> <li>■ W trybie odszraniania woda na wymienniku ciepła paruje i może powstawać para.</li> </ul>
Na ekranie pilota pojawia się "⚙️".	■ Podczas centralnego sterowania, na ekranie pilota pojawia się "⚙️" i nie można za jego pomocą rozpocząć, ani przerwać pracy klimatyzatora.
Po ponownym uruchomieniu klimatyzatora bezpośrednio po jego zatrzymaniu, klimatyzator nie działa pomimo naciskania przycisku Wł./Wył.	<ul style="list-style-type: none"> <li>■ Zaczekać około trzy minuty. (Praca została przerwana, aby chronić klimatyzator).</li> </ul>



## 7. Rozwiązywanie problemów

Problem z eksploatacją?	Oto rozwiązanie. (Urządzenie działa normalnie).												
Klimatyzator włącza się bez naciskania przycisku Wł./Wyt.	<ul style="list-style-type: none"> <li>■ Czy ustawiono programator Wł.? Nacisnąć przycisk Wł./Wyt., aby przerwać pracę.</li> <li>■ Czy klimatyzator jest podłączony do centralnego pilota? Skontaktować się z odpowiednimi osobami, które sterują klimatyzatorem.</li> <li>■ Czy na ekranie pilota pojawia się "E1"?</li> <li>■ Skontaktować się z odpowiednimi osobami, które sterują klimatyzatorem.</li> <li>■ Czy ustawiono funkcję automatycznego wznawiania pracy po awarii zasilania? Nacisnąć przycisk Wł./Wyt., aby przerwać pracę.</li> </ul>												
Klimatyzator wyłącza się bez naciskania przycisku Wł./Wyt.	<ul style="list-style-type: none"> <li>■ Czy ustawiono programator Wyt.? Nacisnąć przycisk Wł./Wyt., aby wznówić pracę.</li> <li>■ Czy klimatyzator jest podłączony do centralnego pilota? Skontaktować się z odpowiednimi osobami, które sterują klimatyzatorem.</li> <li>■ Czy na ekranie pilota pojawia się "E1"?</li> <li>■ Skontaktować się z odpowiednimi osobami, które sterują klimatyzatorem.</li> </ul>												
Nie można ustawić pracy programatora pilota.	<ul style="list-style-type: none"> <li>■ Czy ustawienia programatora są nieprawidłowe? Jeśli można ustawić programator, na ekranie pilota pojawi się "E2" lub "E3".</li> </ul>												
Na ekranie pilota pojawia się komunikat "PLEASE WAIT" (CZEKAJ).	<ul style="list-style-type: none"> <li>■ Trwa wykonywanie ustawień początkowych. Zaczekać około 3 minuty.</li> </ul>												
Na ekranie pilota pojawia się kod błędu.	<ul style="list-style-type: none"> <li>■ Zdziałały zabezpieczenia, aby chronić klimatyzator.</li> <li>■ Nie należy próbować samodzielnie naprawiać tego urządzenia. Natychmiast wyłączyć przełącznik zasilania i skontaktować się ze sprzedawcą. Pamiętać, aby podać sprzedawcy nazwę modelu i informacje wyświetlone na ekranie pilota.</li> </ul>												
Słychać odprowadzaną wodę lub obroty silnika.	<ul style="list-style-type: none"> <li>■ Po zakończeniu chłodzenia pompa spustowa włącza się i wyłącza. Zaczekać około 3 minuty.</li> </ul>												
Żaluzje nie poruszają się lub jednostka wewnętrzna nie reaguje na polecenia pilota bezprzewodowego.	<ul style="list-style-type: none"> <li>■ Złącza przewodów silnika żaluzji i odbiornika sygnałów mogą nie być połączone prawidłowo. Zlecić instalatorowi sprawdzenie złączy. (Kolory męskich i żeńskich odcinków złączy przewodów muszą do siebie pasować).</li> </ul>												
Hałas jest większy od podanego w danych technicznych.	<ul style="list-style-type: none"> <li>■ Poziom hałasu w czasie pracy jednostki wewnętrznej zależy od akustyki danego pomieszczenia, zgodnie z poniższą tabelą, i będzie większy od hałasu podanego w danych technicznych, który został zmierzony w pomieszczeniu bezechowym.</li> </ul> <table border="1"> <thead> <tr> <th></th> <th>Pomieszczenia o wysokiej dźwiękochłonności</th> <th>Pomieszczenia standardowe</th> <th>Pomieszczenia o niskiej dźwiękochłonności</th> </tr> </thead> <tbody> <tr> <td>Przykładowe pomieszczenia</td> <td>Studio transmisyjne, sala muzyczna itp.</td> <td>Pomieszczenie recepcji, lobby hotelowe itp.</td> <td>Biuro, pokój hotelowy</td> </tr> <tr> <td>Poziomy hałasu</td> <td>3–7 dB</td> <td>6–10 dB</td> <td>9–13 dB</td> </tr> </tbody> </table>		Pomieszczenia o wysokiej dźwiękochłonności	Pomieszczenia standardowe	Pomieszczenia o niskiej dźwiękochłonności	Przykładowe pomieszczenia	Studio transmisyjne, sala muzyczna itp.	Pomieszczenie recepcji, lobby hotelowe itp.	Biuro, pokój hotelowy	Poziomy hałasu	3–7 dB	6–10 dB	9–13 dB
	Pomieszczenia o wysokiej dźwiękochłonności	Pomieszczenia standardowe	Pomieszczenia o niskiej dźwiękochłonności										
Przykładowe pomieszczenia	Studio transmisyjne, sala muzyczna itp.	Pomieszczenie recepcji, lobby hotelowe itp.	Biuro, pokój hotelowy										
Poziomy hałasu	3–7 dB	6–10 dB	9–13 dB										
Ekran pilota bezprzewodowego jest pusty, niewyraźny lub sygnały są odbierane przez jednostkę wewnętrzną dopiero po zbliżeniu pilota.	<ul style="list-style-type: none"> <li>■ Baterie są bliskie rozładowania. Wymienić baterie i nacisnąć przycisk Reset.</li> <li>■ Jeśli pomimo wymiany baterii ekran nadal jest pusty, upewnić się, że baterie zostały włożone prawidłową stroną (+, -).</li> </ul>												
Pulsuje kontrolka pracy obok odbiornika pilota bezprzewodowego na jednostce wewnętrznej.	<ul style="list-style-type: none"> <li>■ Zdziałała funkcja samodiagnostyki, aby chronić klimatyzator.</li> <li>■ Nie należy próbować samodzielnie naprawiać tego urządzenia. Natychmiast wyłączyć przełącznik zasilania i skontaktować się ze sprzedawcą. Należy pamiętać, aby podać sprzedawcy nazwę modelu.</li> </ul>												
Pilot bezprzewodowy nie działa (jednostka wewnętrzna wygenerowała 4 sygnały dźwiękowe).	<ul style="list-style-type: none"> <li>■ Zmienić ustawienie trybu automatycznego na tryb AUTO (pojedyncza nastawa) lub tryb AUTO (podwójna nastawa). Szczegółowe informacje zawiera dostarczona Uwaga (kartka A5) lub instrukcja montażu.</li> </ul>												

## 8. Montaż, przenoszenie i przeglądy

### Miejsce instalacji

Należy unikać instalowania klimatyzatora w następujących miejscach:

- Miejsca, w których mógłby ulatniać się łatwopalny gaz.

### ⚠ Przewaga:

**Nie instalować urządzenia w miejscach, gdzie może ulatniać się łatwopalny gaz. Ulatnianie i gromadzenie się gazu wokół urządzenia może spowodować wybuch.**

- Miejsca, w których znajduje się duża ilość oleju maszynowego.
- Miejsca o dużym zasoleniu powietrza, na przykład tereny nadmorskie.
- Miejsca, w których jest wytwarzany gaz siarczkowy, takie jak gorące źródła.
- Miejsca, gdzie pryska olej lub gdzie występuje dużo oleistego dymu.

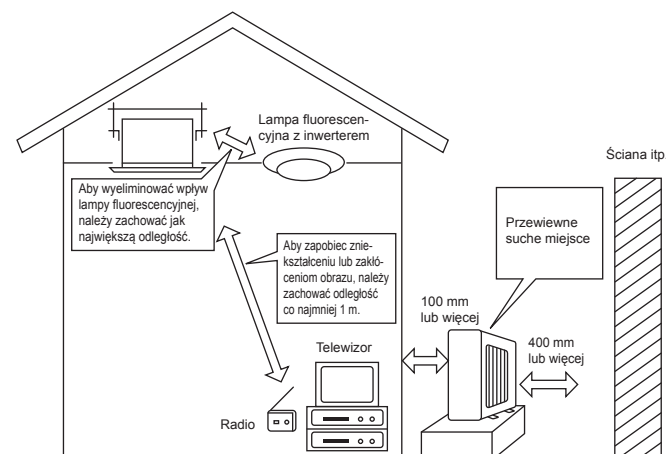

## 8. Montaż, przenoszenie i przeglądy

### ⚠ Ostrzeżenie:

Jeśli klimatyzator działa, ale nie chłodzi, ani nie grzeje (w zależności od modelu) pomieszczenia, należy skontaktować się ze sprzedawcą, ponieważ mogło dojść do ulatniania się czynnika chłodniczego. Podczas naprawy należy zapytać pracownika serwisu, czy doszło do ulatniania się czynnika chłodniczego.

Czynnik chłodniczy znajdujący się w klimatyzatorze jest bezpieczny. Zazwyczaj czynnik chłodniczy nie ulatnia się, choć w przypadku ulatniania się gazowego czynnika chłodniczego do pomieszczenia i kontaktu z płomieniem nagrzewnicy, grzejnika, kuchenki itp., mogą powstać szkodliwe substancje.

### Instalacja elektryczna

- Klimatyzator należy podłączyć do oddzielnego obwodu zasilania.
- Należy użyć bezpiecznika o odpowiedniej mocy.

### ⚠ Ostrzeżenie:

- Użytkownik nie powinien instalować tego urządzenia. Jeśli urządzenie zostanie zainstalowane nieprawidłowo, może dojść do pożaru, porażenia prądem elektrycznym, obrażeń ciała w wyniku upadku urządzenia, wycieku wody itp.
- Przy podłączaniu nie należy używać rozgałęziaczy ani przedłużaczy i nie podłączać wielu obciążeń do jednego gniazda elektrycznego. Nieprawidłowy styk, wadliwa izolacja, przekroczenie dopuszczalnego prądu itp. mogą spowodować pożar lub porażenie prądem elektrycznym. Należy skontaktować się ze sprzedawcą.

### ⚠ Przewaga:

- Należy zastosować uziemienie. Nie należy podłączać przewodu uziemienia do rur gazowych ani wodociągowych, instalacji odgromnikowej ani przewodu uziemiającego linii telefonicznej. Nieprawidłowe uziemienie może spowodować porażenie prądem elektrycznym.
- W zależności od miejsca instalacji klimatyzatora (miejsca wilgotne itp.) należy zainstalować wyłącznik różnicowoprądowy. Jeśli wyłącznik różnicowoprądowy nie zostanie zainstalowany, może dojść do porażenia prądem elektrycznym.

### Przeglądy i konserwacja

- Jeśli klimatyzator był używany przez kilka sezonów, jego wydajność może spaść z powodu zanieczyszczeń wewnątrz urządzenia.
- W zależności od warunków użytkowania mogą być emitowane zapachy lub zanieczyszczenia, kurz itp., które mogą uniemożliwić prawidłowe odprowadzanie skroplin.
- Poza standardową konserwacją zaleca się wykonywanie przeglądów i konserwacji (płatnych) przez specjalistę. Należy skontaktować się ze sprzedawcą.

### Należy także uwzględnić generowany hałas

- Nie umieszczać przedmiotów w pobliżu wylotu powietrza jednostki zewnętrznej. Może to spowodować zmniejszenie wydajności lub zwiększenie hałasu przy pracy.
- Jeśli w trakcie pracy słychać nietypowy dźwięk, należy skontaktować się ze sprzedawcą.

### Przenoszenie

- Jeśli klimatyzator ma być przeniesiony lub zainstalowany ponownie ze względu na przebudowę, przeprowadzkę itp., wymagane są specjalne techniki i czynności robocze.

### ⚠ Ostrzeżenie:

Naprawa lub przenoszenie nie powinny być wykonywane przez użytkownika.

Nieprawidłowe wykonanie tych czynności może spowodować pożar, porażenie prądem elektrycznym, obrażenia ciała w wyniku upadku urządzenia, wyciek wody itp. Należy skontaktować się ze sprzedawcą.

### Utylizacja

- W celu utylizacji produktu należy skontaktować się ze sprzedawcą.

W razie jakichkolwiek pytań należy skontaktować się ze sprzedawcą.

## 9. Dane techniczne

Model	SLZ-M15FA	SLZ-M25FA	SLZ-M35FA	SLZ-M50FA	SLZ-M60FA
Zasilanie (napięcie <V>, częstotliwość <Hz>)	~N, 230V, 50Hz				
Znamionowy pobór mocy (tylko jednostka wewnętrzna) <kW>	0,02	0,02	0,02	0,03	0,04
Prąd znamionowy (tylko jednostka wewnętrzna) <A>	0,17	0,20	0,24	0,32	0,43
Wymiar (wysokość) <mm>	245 (10)				
Wymiar (szerokość) <mm>	570 (625)				
Wymiar (głębokość) <mm>	570 (625)				
Przepływ powietrza wentylatora (niski-średni-wysoki) <m <sup>3</sup> /min>	6,0 - 6,5 - 7,0	6,5 - 7,5 - 8,5	6,5 - 8,0 - 9,5	7,0 - 9,0 - 11,5	7,5 - 11,5 - 13,0
Poziom hałasu (niski-średni-wysoki) <dB>	24 - 26 - 28	25 - 28 - 31	25 - 30 - 34	27 - 34 - 39	32 - 40 - 43
Masa netto <kg>	15 (3)				

- Uwagi: 1. Ten rysunek ( ) przedstawia KRATKĘ.  
2. Dane techniczne mogą ulec zmianie bez powiadomienia.

### Gwarantowany zasięg roboczy

		Jednostka wewnętrzna	Jednostka zewnętrzna
Chłodzenie	Górna granica	32°C DB, 23°C WB	46°C DB, –
	Dolna granica	21°C DB, 15°C WB	–10°C DB, – / –15°C DB, – *1
Ogrzewanie	Górna granica	27°C DB, –	24°C DB, 18°C WB
	Dolna granica	20°C DB, –	–10°C DB, –11°C WB

\*1 W zależności od jednostki zewnętrznej.

Urządzenia powinny być zainstalowane przez uprawnionego elektryka zgodnie z wymogami lokalnego prawa.





EC DECLARATION OF CONFORMITY  
EG-KONFORMITÄTSESKLÄRUNG  
DÉCLARATION DE CONFORMITÉ CE  
EG-CONFORMITEITSVERKLARING

DECLARACIÓN DE CONFORMIDAD CE  
DICHIARAZIONE DI CONFORMITÀ CE  
ΔΗΛΩΣΗ ΠΙΣΤΟΤΗΤΑΣ ΕΚ  
DECLARAÇÃO DE CONFORMIDADE CE

EU-OVERENSSTEMMELSEERKLÆRING  
EG-DEKLARATION OM ÖVERENSSTÄMMELSE  
EC UYGUNLUK BEYANI

ДЕКЛАРАЦИЯ СООТВЕТСТВИЯ НОРМАМ ЕС  
CE-ERKLÆRING OM SAMSVAR  
DEKLARACJA ZGODNOŚCI WE

**MITSUBISHI ELECTRIC CONSUMER PRODUCTS (THAILAND) CO., LTD.**  
**AMATA NAKORN INDUSTRIAL ESTATE 700/406 MOO 7, TAMBON DON HUA ROH, AMPHUR MUANG, CHONBURI 20000, THAILAND**

hereby declares under its sole responsibility that the air conditioners and heat pumps described below for use in residential, commercial and light-industrial environments:  
erklært hermit auf seine alleinige Verantwortung, dass die Klimaanlage und Wärmepumpen für das häusliche, kommerzielle und leicht-industrielle Umfeld wie unten beschrieben:  
déclare par la présente et sous sa propre responsabilité que les climatiseurs et les pompes à chaleur décrits ci-dessous, destinés à un usage dans des environnements résidentiels, commerciaux et d'industrie légère :  
verklaart hierbij onder eigen verantwoordelijkheid dat de voor residentiële, commerciële en licht-industriële omgevingen bestemde airconditioners en warmtepompen zoals onderstaand beschreven:  
por la presente declara bajo su única responsabilidad que los acondicionadores de aire y bombas de calor descritas a continuación para su uso en entornos residenciales, comerciales y de industria ligera:  
conferma con la presente, sotto la sua esclusiva responsabilità, che i condizionatori d'aria e le pompe di calore descritti di seguito e destinati all'utilizzo in ambienti residenziali, commerciali e semi-industriali:  
με το παρόν πιστοποιεί με αποκλειστική της ευθύνη ότι οι τα κλιματιστικά και οι αντλίες θέρμανσης που περιγράφονται παρακάτω για χρήση σε οικιακό, επαγγελματικό και ελαφριάς βιομηχανίας περιβάλλοντα:  
através da presente declara sob sua única responsabilidade que os aparelhos de ar condicionado e bombas de calor abaixo descritos para uso residencial, comercial e de indústria ligeira:  
erklærer hermed under eneansvar, at de herunder beskrevne airconditionanlæg og varmepumper til brug i privat boligbyggeri, erhvervsområder og inden for let industri:  
intygar härmed att luftkonditioneringarna och varmepumparna som beskrivs nedan för användning i bostäder, kommersiella miljöer och lätta industriella miljöer:  
ev, ticaret ve hafif sanayi ortamlarında kullanılmaya elverişli üretilen ve aşağıda açıklanan klima ve ısıtma pompalarıyla ilgili aşağıdaki hususları yalnızca kendi sorumluluğunda beyan eder:  
настоящим заявляет и берет на себя исключительную ответственность за то, что кондиционеры и тепловые насосы, описанные ниже и предназначенные для эксплуатации в жилых помещениях, торговых залах и на предприятиях легкой промышленности:  
erklærer et fullstendig ansvar for undernævnte klimaanlegg og varmepumper ved bruk i boliger, samt kommersielle og lettindustrielle miljøer:  
niniejszym oświadczam na swoją wyłączną odpowiedzialność, że klimatyzatory i pompy ciepła opisane poniżej, są przeznaczone do zastosowań w środowisku mieszkalnym, handlowym i lekko przemysłowym:

**MITSUBISHI ELECTRIC, SLZ-M15FA\*, SLZ-M25FA\*, SLZ-M35FA\*, SLZ-M50FA\*, SLZ-M60FA\***  
\* : , , 1, 2, 3, . . . , 9

Note: Its serial number is on the nameplate of the product.  
Hinweis: Die Seriennummer befindet sich auf dem Kennschild des Produkts.  
Remarque : Le numéro de série de l'appareil se trouve sur la plaque du produit.  
Opmerking: het serienummer staat op het naamplaatje van het product.  
Nota: El número de serie se encuentra en la placa que contiene el nombre del producto.  
Nota: il numero di serie si trova sulla targhetta del prodotto.  
Σημείωση: Ο σειριακός του αριθμός βρίσκεται στην πινακίδα ονόματος του προϊόντος.

Nota: o número de série encontra-se na placa que contém o nome do produto.  
Bemærk: Serienummeret står på produktets fabriksskilt.  
Obs: Serienumret finns på produktens namnplåt.  
Not: Seri numarasi ürünün isim plakasında yer alır.  
Примечание: серийный номер указан на паспортное табличке изделия.  
Merk: Serienummeret befinner seg på navneplaten til produktet.  
Uwaga: Numer seryjny znajduje się na tabliczce znamionowej produktu.

Directives	Directivas
Richtlijnen	Direktiver
Directives	Direktiv
Richtlijnen	Direktifler
Directivas	Директивы
Direttive	Direktiver
Οδηγίες	Direktywy

2014/35/EU: Low Voltage  
2006/42/EC: Machinery  
2014/30/EU: Electromagnetic Compatibility  
2009/125/EC: Energy-related Products  
2011/65/EU: RoHS Directive

Issued:  
THAILAND

1 Nov. 2017

Akira HIDAKA  
Manager, Quality Assurance Department

Revised date:

THAILAND

## <ENGLISH>

English is original. The other languages versions are translation of the original.

### ⚠ CAUTION

- Refrigerant leakage may cause suffocation. Provide ventilation in accordance with EN378-1.
- Be sure to wrap insulation around the piping. Direct contact with the bare piping may result in burns or frostbite.
- Never put batteries in your mouth for any reason to avoid accidental ingestion.
- Battery ingestion may cause choking and/or poisoning.
- Install the unit on a rigid structure to prevent excessive operation sound or vibration.
- Noise measurement is carried out in accordance with JIS C9612, JIS B8616, ISO 5151(T1), and ISO 13523(T1).

## <DEUTSCH>

Das Original ist in Englisch. Die anderen Sprachversionen sind vom Original übersetzt.

### ⚠ VORSICHT

- Das Auslaufen von Kältemittel kann zu Erstickung führen. Sorgen Sie für Belüftung gemäß der Bestimmung EN378-1.
- Sicherstellen, dass die Rohrführung isoliert ist. Direkter Kontakt mit der blanken Rohrführung kann zu Verbrennungen oder Erfrierung führen.
- Nehmen Sie unter keinen Umständen Batterien in den Mund, um versehentliches Verschlucken zu vermeiden.
- Das Verschlucken von Batterien kann zu Erstickung und/oder Vergiftung führen.
- Installieren Sie das Gerät an einer stabilen Struktur, um übermäßige Betriebsgeräusche oder Vibration zu vermeiden.
- Geräuschmessungen werden gemäß der Bestimmungen JIS C9612, JIS B8616, ISO 5151(T1), und ISO 13523(T1) ausgeführt.

## <FRANÇAIS>

L'anglais est l'original. Les versions fournies dans d'autres langues sont des traductions de l'original.

### ⚠ PRECAUTION

- Une fuite de réfrigérant peut entraîner une asphyxie. Fournissez une ventilation adéquate en accord avec la norme EN378-1.
- Assurez-vous que la tuyauterie est enveloppée d'isolant. Un contact direct avec la tuyauterie nue peut entraîner des brûlures ou des engelures.
- Ne mettez jamais des piles dans la bouche pour quelque raison que ce soit pour éviter de les avaler par accident.
- Le fait d'ingérer des piles peut entraîner un étouffement et/ou un empoisonnement.
- Installez l'unité sur une structure rigide pour prévenir un bruit de fonctionnement et une vibration excessifs.
- Les mesures de niveau sonore ont été effectuées en accord avec les normes JIS C9612, JIS B8616, ISO 5151(T1) et ISO 13523(T1).

## <NEDERLANDS>

Het Engels is het origineel. De andere taalversies zijn vertalingen van het origineel.

### ⚠ VOORZICHTIG

- Het lekken van koelstof kan verstikking veroorzaken. Zorg voor ventilatie in overeenstemming met EN378-1.
- Isoleer de leidingen met isolatiemateriaal. Direct contact met de onbedekte leidingen kan leiden tot brandwonden of bevriezing.
- Stop nooit batterijen in uw mond om inslikking te voorkomen.
- Het inslikken van batterijen kan verstikking of vergiftiging veroorzaken.
- Installeer het apparaat op een stabiele structuur om overmatig lawaai of trillingen te voorkomen.
- Geluidsmetingen worden uitgevoerd in overeenstemming met JIS C9612, JIS B8616, ISO 5151(T1), en ISO 13523(T1).

## <ESPAÑOL>

El idioma original del documento es el inglés. Las versiones en los demás idiomas son traducciones del original.

### ⚠ CUIDADO

- Las pérdidas de refrigerante pueden causar asfixia. Se debe proporcionar la ventilación determinada en EN378-1.
- Asegúrese de colocar el aislante alrededor de las tuberías. El contacto directo con la tubería puede ocasionar quemaduras o congelación.
- Para evitar una ingestión accidental, no coloque las pilas en su boca bajo ningún concepto.
- La ingestión de las pilas puede causar asfixia y/o envenenamiento.
- Coloque la unidad en una estructura rígida para evitar que se produzcan sonidos o vibraciones excesivos debidos a su funcionamiento.
- La medición de los ruidos se lleva a cabo de acuerdo con JIS C9612, JIS B8616, ISO 5151(T1) y ISO 13523(T1).

## <ITALIANO>

Il testo originale è redatto in lingua Inglese. Le altre versioni linguistiche rappresentano traduzioni dell'originale.

### ⚠ ATTENZIONE

- Perdite di refrigerante possono causare asfissia. Prevedere un ventilazione adeguata in conformità alla norma EN378-1.
- Accertarsi di applicare materiale isolante intorno alle tubature. Il contatto diretto con le tubature non schermate può provocare ustioni o congelamento.
- Non introdurre in nessun caso le batterie nella bocca onde evitare ingestioni accidentali.
- L'ingestione delle batterie può provocare soffocamento e/o avvelenamento.
- Installare l'unità su di una struttura rigida in modo da evitare rumore o vibrazioni eccessivi durante il funzionamento.
- La misurazione del rumore viene effettuata in conformità agli standard JIS C9612, JIS B8616, ISO 5151(T1) e ISO 13523(T1).

## <ΕΛΛΗΝΙΚΑ>

Η γλώσσα του πρωτοτύπου είναι η αγγλική. Οι εκδόσεις άλλων γλωσσών είναι μεταφράσεις του πρωτοτύπου.

### ⚠ ΠΡΟΣΟΧΗ

- Η διαρροή του ψυκτικού ενδέχεται να προκαλέσει ασφυξία. Φροντίστε για τον εξαερισμό σύμφωνα με το EN378-1.
- Βεβαιωθείτε ότι τυλίξατε με μονωτικό υλικό τη σωλήνωση. Η απευθείας επαφή με τη γυμνή σωλήνωση ενδέχεται να προκαλέσει εγκαύματα ή κρυοπαγήματα.
- Μην βάζετε ποτέ τις μπαταρίες στο στόμα σας για κανένα λόγο ώστε να αποφύγετε την κατά λάθος κατάποσή τους.
- Η κατάποση μπαταριών ενδέχεται να προκαλέσει πνιγμό και/ή δηλητηρίαση.
- Εγκαταστήστε τη μονάδα σε σταθερή κατασκευή ώστε να αποφύγετε τον έντονο ήχο λειτουργίας ή τους κραδασμούς.
- Η μέτρηση του θορύβου πραγματοποιήθηκε σύμφωνα με τα JIS C9612, JIS B8616, ISO 5151(T1) και ISO 13523(T1).

## <PORTUGUÊS>

O idioma original é o inglês. As versões em outros idiomas são traduções do idioma original.

### ⚠ CUIDADO

- As fugas de refrigerante podem provocar asfixia. Proporcione ventilação de acordo com a EN378-1.
- Certifique-se de que coloca isolamento em redor da tubagem. O contacto directo com a tubagem pode resultar em queimaduras ou úlceras causadas pelo frio.
- Para evitar uma ingestão accidental, nunca coloque pilhas na boca.
- A ingestão das pilhas pode provocar asfixia e/ou envenenamento.
- Instale a unidade numa estrutura rígida para evitar vibrações ou ruídos excessivos durante o seu funcionamento.
- A medição dos ruídos é efectuada de acordo com a JIS C9612, JIS B8616, ISO 5151(T1), e ISO 13523(T1).

## <DANSK>

Engelsk er originalen. De andre sprogversioner er oversættelser af originalen.

### ⚠ FORSIGTIG

- Kølemiddellækage kan forårsage kvælning. Sørg for ventilation i henhold til EN378-1.
- Der skal altid vikles isolering omkring rørene. Direkte kontakt med blottagte rør kan medføre forbrænding eller forfrysning.
- Put aldrig batterier i munden uanset årsag, du kan komme til at sluge dem.
- Hvis batterier sluges, kan det medføre kvælning og/eller forgiftning.
- Monter enheden på en fast struktur, så kraftig lyd og vibration undgås.
- Støjmåling udføres i henhold til JIS C9612, JIS B8616, ISO 5151(T1) og ISO 13523(T1).

## <SVENSKA>

Engelska är originalspråket. De övriga språkversionerna är översättningar av originalet.

### ⚠ FÖRSIKTIGHET

- Köldmedelsläckage kan leda till kvävning. Tillhandahåll ventilation i enlighet med EN378-1.
- Kom ihåg att linda isolering runt rören. Direktkontakt med bara rör kan leda till brännskador eller köldskador.
- Stoppa aldrig batterier i munnen, de kan sväljas av misstag.
- Om ett batteri sväljs kan det leda till kvävning och/eller förgiftning.
- Montera enheten på ett stadigt underlag för att förhindra höga driftljud och vibrationer.
- ljudmätningar har utförts i enlighet med JIS C9612, JIS B8616, ISO 5151(T1) och ISO 13523(T1).

## <TÜRKÇE>

Aslı İngilizce'dir. Diğer dillerdeki sürümler aslının çevirisidir.

### ⚠ DİKKAT

- Soğutucu sızıntısı boğulma tehlikesine yol açabilir. EN378-1'e göre havalandırma sağlayın.
- Boruların etrafına izolasyon malzemesi kaplamayı unutmayın. Çıplak boruya doğrudan temas etmek yanmaya ve soğuk ısırmasına neden olabilir.
- Yanlışlıkla yutmamak için pilleri hiçbir nedenle asla ağzınıza sokmayın.
- Pili yutmak boğulmaya ve/veya zehirlenmeye neden olabilir.
- Aşırı çalışma sesinin veya titreşimin oluşmaması için üniteyi sert bir yapı üzerine kurun.
- Ses ölçümü JIS C9612, JIS B8616, ISO 5151(T1), ve ISO 13523(T1) standartlarına göre yapılır.

## <РУССКИЙ>

Языком оригинала является английский. Версии на других языках являются переводом оригинала.

### ⚠ ОСТОРОЖНО

- Утечка хладагента может стать причиной удушья. Обеспечьте вентиляцию в соответствии с EN378-1.
- Обязательно оберните трубы изоляционной обмоткой. Непосредственный контакт с неизолированным трубопроводом может привести к ожогам или обморожению.
- Запрещается класть элементы питания в рот по каким бы то ни было причинам во избежание случайного проглатывания.
- Попадание элемента питания в пищеварительную систему может стать причиной удушья и/или отравления.
- Устанавливайте устройство на жесткую структуру во избежание чрезмерного шума или чрезмерной вибрации во время работы.
- Измерение шума выполняется в соответствии с JIS C9612, JIS B8616, ISO 5151(T1) и ISO 13523(T1).

## <NORSK>

Originalspråket er engelsk. De andre språkversjonene er oversettelser av originalen.

### ⚠ FORSIKTIG

- Kjølemiddellekkasje kan forårsake kvælning. Sørg for ventilering i samsvar med EN378-1.
- Pass på at isoleringen pakkes godt rundt røret. Direkte kontakt med ukledte rør kan forårsake brannskader eller forfrysninger.
- Aldri plasser batteri i munnen, da dette kan medføre en risiko for at du svelger batteriet ved et uheld.
- Hvis du svelger et batteri, kan du risikere kvælning og/eller forgiftning.
- Installer enheten på en stabil struktur for å forhindre unødvendig mye driftsstøy eller vibrering.
- Støymålinger er utført i samsvar med JIS C9612, JIS B8616, ISO 5151(T1) og ISO 13523(T1).

## <POLSKI>

Językiem oryginalu jest język angielski. Inne wersje językowe stanowią tłumaczenie oryginalu.

### ⚠ UWAGA

- Wyciek czynnika chłodniczego może spowodować uduszenie. Należy zapewnić wentylację zgodnie z normą EN378-1.
- Należy pamiętać, aby owinąć izolację wokół przewodów rurowych. Bezpośredni kontakt z niezabezpieczonymi przewodami rurowymi może doprowadzić do poparzeń lub odmrożeń.
- Nie wolno wkładać baterii do ust z jakiegokolwiek powodu, aby uniknąć przypadkowego połknięcia.
- Połknięcie baterii może spowodować zadławienie i/lub zatrucie.
- Zainstalować urządzenie na sztywnej konstrukcji, aby zapobiec nadmiernemu hałasowi i wibracjom.
- Pomiar hałasu należy przeprowadzać zgodnie z normami JIS C9612, JIS B8616, ISO 5151(T1) i ISO 13523(T1).

■ **Серийный номер указан на заводской табличке спецификации.**

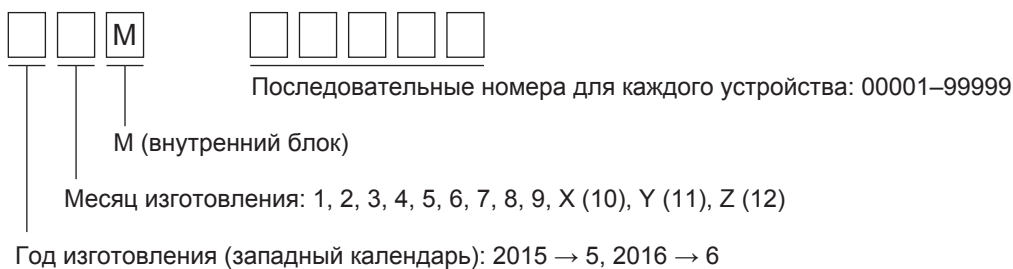

■ **The serial number is indicated on the SPEC NAME PLATE.**

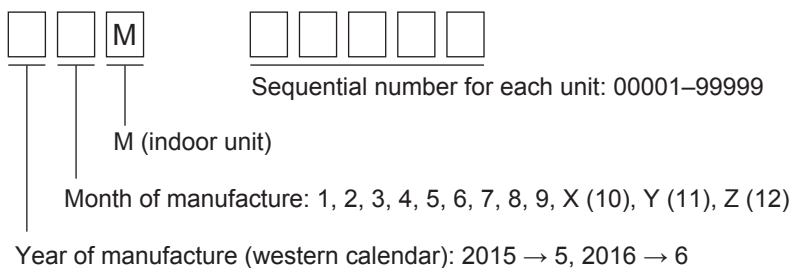

This product is designed and intended for use in the residential, commercial and light-industrial environment.

**Importer:**

Mitsubishi Electric Europe B.V.  
Capronilaan 46, 1119 NS, Schiphol Rijk, The Netherlands

French Branch  
25, Boulevard des Bouvets, 92741 Nanterre Cedex, France

German Branch  
Mitsubishi-Electric-Platz 1, 40882 Ratingen, Germany

Belgian Branch  
Autobaan 2, 8210 Loppem, Belgium

Irish Branch  
Westgate Business Park, Ballymount, Dublin 24, Ireland

Italian Branch  
Centro Direzionale Colleoni, Palazzo Sirio-Ingresso 1 Viale Colleoni 7, 20864 Agrate Brianza (MB), Italy

Norwegian Branch  
Gneisveien 2D, 1914 Ytre Enebakk, Norway

Portuguese Branch  
Avda. do Forte, 10, 2799-514, Carnaxide, Lisbon, Portugal

Spanish Branch  
Carretera de Rubi 76-80 - Apdo. 420 08173 Sant Cugat del Valles (Barcelona), Spain

Scandinavian Branch  
Hammarbacken 14, P.O. Box 750 SE-19127, Sollentuna, Sweden

UK Branch  
Travellers Lane, Hatfield, Herts., AL10 8XB, England, U.K.

Polish Branch  
Krakowska 50, PL-32-083 Balice, Poland

MITSUBISHI ELECTRIC TURKEY ELEKTRİK ÜRÜNLERİ A.Ş.  
Şerifali Mah. Kale Sok. No: 41 34775 Ümraniye, İstanbul / Turkey

MITSUBISHI ELECTRIC (RUSSIA) LLC  
115114, Russia, Moscow, Letnikovskaya street 2, bld.1, 5th

Please be sure to put the contact address/telephone number on this manual before handing it to the customer.

Не забудьте указать контактный адрес/номер телефона в данном руководстве, прежде чем передать его клиенту.

**MITSUBISHI ELECTRIC CORPORATION**

HEAD OFFICE: TOKYO BUILDING, 2-7-3, MARUNOUCHI, CHIYODA-KU, TOKYO 100-8310, JAPAN